

HUMAX

CATV デジタル放送受信 セットトップボックス JC-6500



取扱説明書

このたびはケーブルテレビ局にご加入いただきありがとうございます。
製品を安全に正しくお使いいただくために、本書をよくお読みになりご使用ください。
お読みになったあとは、いつでも見られる場所に必ず保管し、必要なときにお読みください。

安全上のご注意 4

安全上のご注意	4
使用上のご注意	6

ご使用の前に 8

本機の特長と楽しみかた	8
各部のなまえ	10
ナビメニュー・サブメニューについて	14
ナビメニュー	14
主なサブメニュー	14

接続と初期設定 15

付属品を確認しましょう	15
放送受信までの流れ	16
ケーブルテレビ宅内線の接続	17
テレビとの接続	17
LAN 回線の接続	19
オーディオ機器の接続	20
IC カードの挿入	21
電源コードの接続	21
初期設定をする	22
郵便番号設定	24
テレビ / オーディオ設定	24
LAN 設定	25
暗証番号の設定	26
TV コードの設定	27
本体表示設定	27

番組を見る 28

番組を見てみましょう	28
番組を見るときに便利な各種機能	29
チャンネルの選びかた	30
チャンネル▲ / ▼ボタンの選局設定	32
選局対象設定	32
チャンネルスキップ設定	32
番組表から選ぶ	33
番組表の使いかた	33
数字（ワンタッチ）ボタンで選ぶ	33
ワンタッチボタンを登録する	33
ワンタッチボタンの使いかた	34
選局入力方式の設定	34
お好みリストから選ぶ	35
お好みリストを作る	35
お好みリストの使いかた	35
番組一覧から選ぶ	36
番組一覧の使いかた	36

チャンネル制限を設定する	36
チャンネル制限設定のしかた	37
番組の情報を見る	37
見ている番組の番組情報を見る	37
字幕や文字スーパーを選ぶ	38
マルチ映像や二重音声を選ぶ	38
表示のオン・オフ機能を使う	39
設定のしかた	39
ペイ・パー・ビュー（PPV）および 視聴制限番組を見る	40
ペイ・パー・ビュー番組の購入方法	40
年齢制限番組の視聴	41
データ放送を見る	42

録画・再生する 43

見ている番組を「今すぐ録画」する	46
HDD に録画した番組を再生する	47
HDD に録画した番組のプレイリストを開く	47
HDD に録画した番組を再生する	49
早送り・巻戻し	49
番組の最初に戻るには（頭出し）	49
インスタントリプレイ・スキップ設定	50
タイムシフト（追っかけ再生）	51
タイムシフト設定	51
タイムシフト録画を活用する	52
再生中の切り換え	53
音声言語を切り換える	53
字幕の表示 / 非表示を切り換える	53
表示する字幕言語を切り換える	53
タイムバーの画面表示設定	54
つづきから再生する	56
いろいろな再生	56
再生速度を変えて見る	56
HDD に録画した番組を 編集する・消去する	56
録画した番組を編集する	57
録画した番組を消去する	59
HDD を初期化する	60

便利に使う 61

番組表を便利に使う	61
番組表で放送中の番組を選ぶ	62
番組表から番組を検索する	62
番組表の日付や時間を変えるには	64
文字を入力する	65
視聴予約・録画予約をする	66
番組表で番組を予約する	66
一発予約を使って録画予約する	67
時間指定予約（タイマー予約）	71

予約の確認と変更・取り消し	72
予約番組の視聴と録画	72
視聴制限の設定	73
暗証番号の変更	73
視聴可能年齢の設定	73
視聴制限チャンネル設定	74
制限解除有効期間	74
一番組制限額	75
いろいろな情報を見る	75
メール（放送メール／本機からの情報）	75
ブラウザ機能を使う	76
購入記録	78
購入記録送信結果	78
ナビ設定	78
システム情報	79
ユーザー設定を初期化する	81

その他

82

地上デジタル放送地域別チャンネル （リモコン番号）一覧	82
アイコン一覧	84
メニュー一覧	86
故障かな？と思ったら	88
メッセージ表示一覧	91
リセットボタンについて	93
ソフトウェアについて	93
お手入れについて	93
修理について	93
How to Use JC-6500	94
おもな仕様	95
用語集	96
索引	98

安全上のご注意

安全上のご注意

ご使用前に、この「安全上のご注意」をよくお読みのうえ、正しくお使いください。

ここに示した注意事項は、製品を安全に正しくお使いいただき、あなたや他の人々への危害や損害を未然に防止するためのものです。

また注意事項は、危害や損害の大きさと切迫の程度を明示するために、誤った取り扱いをすると生じることが想定される内容を「警告」「注意」の2つに区別しています。いずれも安全に関する重要な内容ですので、必ず守ってください。

 **警告：** 人が死亡または重傷を負う可能性が想定される内容。

 **注意：** 人が傷害を負う可能性および物的損害のみの発生が想定される内容。

絵表示の例



○ 記号は禁止行為であることを告げるものです。図の中や近傍に具体的な禁止内容（左図の場合は分解禁止）が描かれています。



● 記号は行為を強制したり指示する内容を告げるものです。図の中に具体的な指示内容（左図の場合は電源プラグをコンセントから抜いてください）が描かれています。

警告



交流 100V 以外では使用しないでください。

電圧 AC100V

本機は日本国内用です。電源プラグを交流 100 ボルト (AC100V) の家庭用電源コンセントにつないでください。他の電源電圧を使うと火災や感電の危険が生じます。



禁止

電源コードやプラグに損傷を与えないでください。

電源コードの損傷は火災や感電の原因となります。このような事故を防ぐためには次のような注意事項を守ってください。

- 電源コードやプラグを勝手に分解しないでください。
- 電源コードを無理に折り曲げないでください。
- 電源コードの上に物を置かないでください。
- 電源コード表面のビニールが溶けるのを防ぐため、電熱機器に近づけないでください。
- 電源コードを抜くときはコードを無理に引っ張らないで、プラグを持って抜いてください。



分解禁止

本体を分解しないでください。

感電の原因および保証対象外となります。故障や内部を点検するときは、ご加入のケーブルテレビ局にご相談ください。



注意

本機の電源は必ず付属の専用電源コードを使用し、他の電源コードは使用しないでください。また、本機に付属の電源コードは他の製品には使用しないでください。



水ぬれ
禁止

内部に水が入らないようにしてください。

火災や感電の原因となります。

- 本機の上やそばに水が入っている容器を置かないでください。
- 浴室などの水のかかるおそれのある場所では使用しないでください。
- 窓際に置く場合は雨や雪、結露にご注意ください。



禁止

内部に金属類や燃えやすい物を入れないでください。

火災や感電の原因となります。



禁止

雷が鳴っているときは本体や電源コード、プラグに触らないでください。

感電の原因となります。



接触禁止

ぬれた手で電源プラグを触らないでください。

感電の原因となります。



注意

感電事故を防ぐため、アンテナケーブルを本体へ接続したりはずしたりするとき、あるいは本機を移動するときには、必ず電源プラグをコンセントから抜いてください。



電源プラグのほこりは定期的に掃除してください。

注意

湿気等で絶縁不良となり火災の原因となります。電源プラグを抜き、乾いた布で拭いてください。



電源プラグは根元まで確実に差し込んでください。

注意

差し込みが不完全ですと感電や発熱による火災の原因となります。



長期間ご使用にならない場合やお手入れの際には電源プラグを抜いてください。

プラグを抜く



タコ足配線をしないでください。

火災の原因となる場合があります。

禁止



異常が起きたまま使い続けると火災や感電事故の原因となります。

注意

次のような症状が現れた場合、電源を切って電源プラグをコンセントから抜いた後、ケーブルテレビ局までご連絡ください。

- おかしい音やにおいがする。煙が出る。
- 内部に水や異物が入った。
- 本機の一部が壊れた。
- 正常に動かない。
- 電源コードやプラグが壊れた。
- 電源コードの一部分が特に熱い。
- 本機を落としてしまった。

⚠ 注意



水平で安定している場所に置いてください。また、重いものを乗せたりしないでください。

禁止

転倒・落下によるケガの原因となります。



風通しの良い場所に置いてください。

禁止

- 本機の側面にある放熱用の穴をふさがないでください。
- カーペットやクッションなど、安定の悪いところには置かないでください。
- 暖房器具のそばや直射日光にあたる場所、または40℃以上になる場所には置かないでください。



湿気やほこりが多い場所、油煙や水蒸気のある所は避けてください。

禁止

火災や感電の原因となる場合があります。



他の電気機器とつないで使用する場合は、接続機器の安全事項も守ってください。

必ず守る

機器に損傷を与える場合があります。



本機を移動するときは、必ず接続線ははずしてから行ってください。

必ず守る

コードや接続している機器が傷つき、火災・感電の原因となることがあります。

■リモコンの電池について

下記についてご注意ください。

取り扱いを誤ると、電池が発熱や破裂したり、液漏れを起こして、けがややけど、火災や周囲汚損の原因になることがあります。

- ⊕と⊖の向きを正しく使用する。
- 新・旧電池や種類の違う電池を混ぜて使わない。
- 長時間使用しないときは電池を取り出しておく。
- 分解したり、水などの液体や火の中に入れない。
- 乾電池は充電しない。
- 乾電池の代用として充電式電池は使わない。
- 乳幼児の手の届かないところに置く。
- 液漏れしたときは素手で触らない、目に入ったときは直ちに医師の治療を受ける。

使用上のご注意

ご加入のケーブルテレビ局専用の IC カード以外は挿入しないでください。

本機の IC カード挿入口に正規の IC カード以外のものを挿入すると、故障したり破損したりすることがあります。

通風孔をふさがないようにしてください。

通風孔がふさがれると機器の温度が上昇し、動作不具合もしくは故障の原因となります。通風孔をふさがないようにして、風通しのよい所に設置してください。

本機と他の機器を重ねて設置しないでください。

他の機器の放熱によって本機の内部温度が上がり、故障の原因となることがあります。

静止画像（動かない映像）を長時間映したままにしないでください。

本機に接続されたテレビやプロジェクターに、静止画像を長時間映していると、画面に映像が焼き付き、影のように画面に残るおそれがあります。

本機の受信周波数帯域と同じ周波数を用いた機器を近づけないでください。

本機の受信周波数帯域（90MHz～770MHz）に相当する周波数を用いた機器を、本機やケーブルテレビ宅内線を接続している機器に近づけると、不具合が生じる場合があります。これらの機器は離してご使用ください。

■ HDD（ハードディスク）の取り扱いについて

HDD は記録密度が高く、長時間録画や高速サーチ等の便利な機能を実現できます。その反面、ほこりや衝撃、振動に弱く壊れやすい要因を含んだ特殊な部品です。大切な映像を失わないよう次の点にご注意ください。

- 動作中は振動や衝撃を与えない。
- 振動や衝撃などが発生するような不安定な場所では使用しない。
- ビデオデッキの上など熱の発生する場所に設置しない。
- 結露が発生しにくい場所に設置する。
結露が発生しやすい状況
 - 急激な温度変化が起きたとき（本機を寒い場所から暖かい室内に持ち込んだ場合など）
 - 冬時期の窓際など温度が低い場所で本機を使用したとき結露していると思ったら、そのままの状態（電源「入」時は「入」、電源「切」時は「切」）でその場所の温度になじむまで放置してください（約 1～2 時間）。
- 電源プラグをコンセントに挿したまま本機を動かさない。
- 電源が入っているときに電源プラグを抜かない。
- 本機を動かすときは、電源オフ後しばらくお待ちください（約 3 分間）。その後電源プラグを抜いてもしばらくの間 HDD が回転していることがあります。目安として 2 分程度待ってから、振動、衝撃を与えずに動かしてください。

■ 電源の起動／終了時のご注意

本機はシステム全体の最適化を行うため、スタンバイから動作状態への移行、逆に動作状態からスタンバイへの移行に時間がかかる場合があります。電源の起動／終了直後に電源プラグの抜き差しを行わないでください。

■ 内蔵 HDD（ハードディスク）に記録された番組について

本機は HDD を内蔵し、お好みの番組を録画する機能がありますが、ご利用にあたっては以下をご理解いただき、ご利用ください。

- それぞれの番組の録画の可否、録画したものの複製の可否は、番組を提供する事業者が決定し、それに基づき制御されています。従って、番組によっては録画ができない、または録画ができても複製のできないことがあります。
- HUMAX および本機を利用してサービスを提供する事業者は、本機に故障が発生した場合、HDD に録画 / 蓄積されたすべての番組については、故障部位にかかわらず、内容等の補償には一切応じられません。また、HDD に録画・蓄積された番組の復元はできません。
- 装置の故障等により、録画した番組が再生できなくなることがあります。このような場合、HUMAX およびサービスを提供する事業者は、録画した番組の移動、複製、復旧はできませんのであらかじめご了承ください。
- ご加入者の設置環境、サービスを提供する事業者側の問題、録画時の諸環境により、録画した番組にノイズが発生するなどの不具合が発生することがありますが、HUMAX およびサービスを提供する事業者は、それらの不具合が発生しないことを保証できません。また、それら不具合が発生したことによる責任は一切負えません。
- 放送される番組の情報、番組編成の変更、装置の不具合等により録画が行えないことがあります。録画に失敗したことに対する責任は一切負えません。

■ テレビとの接続について

テレビを接続する際、ビデオや DVD レコーダーなどの録画機器を介して接続すると、コピー制御信号により映像がきれいに映らない場合があります。テレビは本機の映像・音声出力端子に直接接続してください。

■最大録画可能数 / 登録数について

上限を超えての録画はできません。
 上限を超える場合は、メッセージが表示されます。
 最大録画可能数 / 登録数は、停電などにより下記の数値より少なくなることがあります。

HDD	各フォルダあたりの番組数	1000 件
その他	最大録画予約数	100 番組
	1 番組あたりの連続録画可能時間	24 時間
	番組名の文字入力数	全角 25 文字
	一覧などで表示可能な文字数	全角 25 文字

■結露（つゆつき）について

- 暖かい部屋の窓ガラスに水滴が付くことがあります。これを結露（またはつゆつき）と呼びます。本機に結露が発生した場合は乾燥させないかぎり、本機はご使用になれません。
- 本機はよく乾燥した状態でお使いください。
 結露が発生した場合、電源プラグをコンセントへ差し込み、電源を入れて約 1～2 時間、または、電源を入れずに 2～3 時間、乾燥するまで放置した上で本機をご使用ください。
- 次のようなときに結露になりやすいので、ご注意ください。
 - 本機を寒いところから暖かい部屋に移動したとき
 - 急に部屋を暖房したとき
 - エアコンなどの冷風が直接当たるところ
 - 湿気の多いところ

■お手入れについて

- キャビネットや操作パネルの汚れは、柔らかい布で軽くふき取ってください。
 汚れのひどいときは、水でうすめた中性洗剤にひたした布をよく絞ってからふき取り、最後にかわいた布でからぶきしてください。中性洗剤をご使用の際は、その注意書をよくお読みください。
- シンナー、ベンジンなどは使用しないでください。
 傷んだり、塗料がはがれたりすることがあります。
- 化学ぞうきんをご使用の際は、その注意書にしたがってください。

■録画（録音）内容の補償について

- 万一、何らかの不具合や停電・結露などによって、録画（録音）や編集が正常に行われなかったり、再生できなくなった場合の内容の補償、データの損失、およびこれらに関するそのほかの直接・間接の損害については、当社は責任を負いません。あらかじめご了承ください。
- 本機を修理した場合（HDD 以外の修理を行った場合でも）、HDD の録画（録音）内容が失われることがあります。その場合の内容の補償、データの損失、およびこれらに関するそのほかの直接・間接の損害については、当社は責任を負いません。あらかじめご了承ください。

■著作権について

- 著作物を無断で複製、放送、公開演奏、レンタルすることは法律により禁じられています。
- 本機は ARIB（電波産業会）規格および日本ケーブルラボ規格に基づいた製品仕様になっております。将来規格変更があった場合は、製品仕様を変更する場合があります。
- HDMI および HDMI ロゴは、HDMI Licensing LLC の商標または登録商標です。
- 本機には著作権保護技術を採用しており、ROVI Corporation およびその他の著作権利者が保有する米国特許およびその他の知的財産権によって保護されています。この著作権保護技術の使用には ROVI Corporation の許可が必要であり、また、ROVI Corporation の特別な許可がない限り、家庭用およびその他一部の観賞用での使用に制限されています。
 分解したり、改造することも禁じられています。
- 本製品は、データ放送 BML ブラウザとして株式会社 ACCESS の NetFront DTV Profile を搭載しています。
 Copyright © 1996-2007 ACCESS CO.,LTD
 – ACCESS、NetFront は日本国またはその他の国における株式会社 ACCESS の商標または商標登録です。
 – 本製品の一部分に、Independent JPEG Group が開発したモジュールが含まれています。

ACCESS NetFront® DTV Profile

- 取扱説明書に記載されている会社名、ブランド名、ロゴ、製品名、機能名などはそれぞれの会社の登録商標です。

ご使用の前に

本機の特長と楽しみかた

高画質なデジタル放送を楽しむ → 28 ページ

本機は大容量（1TB）HDD を内蔵し、録画再生によるタイムシフト機能を備えた、地上・BS・CS デジタル放送、日本ケーブルラボ標準デジタル放送を受信する CATV 用デジタルセットトップボックスです。ご加入のケーブルテレビ局のサービス内容により、実際に受信できる放送内容は異なります。詳しくは、ご加入のケーブルテレビ局にお問い合わせください。

地上デジタル放送

地上波の周波数を使って行われるデジタル放送です。高品質（ゴーストや雑音のない）・高画質な映像や多チャンネル番組のほか、地域密着型のデータ放送や、高度な双方向サービスなども予定されています。

BS デジタル放送

放送衛星（Broadcasting Satellite）を使って行われるデジタル放送で、高画質・ワイド画面のハイビジョン放送やデータ放送などが特長です。BS 日テレ（日本テレビ系列）、BS 朝日（テレビ朝日系列）、BS-TBS（TBS 系列）、BS ジャパン（テレビ東京系列）、BS フジ（フジテレビ系列）などは無料放送を行っています。WOWOW などの有料放送は、ご加入のケーブルテレビ局にて加入申し込みと契約が必要です。詳しくはご加入のケーブルテレビ局にお問い合わせください。

CS デジタル放送

通信衛星（Communications Satellite）を使って行われるデジタル放送で、ニュースや映画、ドラマ、スポーツ、音楽などの専門チャンネルが数多くあります。ほとんどの放送は有料となりますので、ご加入のケーブルテレビ局にて加入申し込みと契約が必要です。詳しくはご加入のケーブルテレビ局にお問い合わせください。

ご参考

・ベイ・パー・ビュー（番組単位で購入できる有料番組）

本機の画面上で購入操作することで、番組の視聴や録画ができます。この場合、IC カードの挿入と正しい接続・設定が必要です。

・データ放送

本機の画面の説明に従い操作すると、関連するデータを表示できる番組があります。例えば、BS101 を視聴中にリモコンのデータボタンを押すと、NHK データ放送で送られている天気予報がご覧になれます。（2011 年 7 月現在）

・データ放送をお楽しみになる場合

プログレッシブテレビやハイビジョンテレビに接続されることをお勧めします。一般のテレビに接続されると文字などが見えにくい場合があります。

・地上デジタル放送について（3 桁チャンネル番号と代表チャンネル）

地上デジタル放送では、1つの放送局で複数チャンネルの放送が可能です。例えば、ある放送局が□□1～□□3 の3つのチャンネルで放送する場合、この□□1、□□2、□□3 を3 桁チャンネル番号、下1ケタが「1」のチャンネル番号を代表チャンネルと呼びます。

HDMI 端子や D 端子付きテレビにつなげばより高画質 → 17 ページ

- HDMI (High-Definition Multimedia Interface) 信号を出力する HDMI 端子や、コンポーネントビデオ信号を出力する D 端子 (D1/D2/D3/D4 切り換え可能) を装備しています。

HDMI 端子や D 端子付きテレビに接続すれば、より高画質な映像をお楽しみいただけます。

※ HDMI および HDMI ロゴは HDMI LICENSING LLC の商標または登録商標です。

W チューナー搭載で一度に 2 番組を録画 → 43 ページ

- 録画したい番組が重なっても大丈夫。2 つの番組を内蔵 HDD に同時録画することができます。

タイムシフト機能 (追っかけ再生) → 51 ページ

- 番組を本機 HDD へ一定時間保存することにより、時間をさかのぼって番組を楽しむことができます。

番組表で番組選び → 61 ページ

本機の画面上に番組を新聞のテレビ欄のように一覧表示します。(最大 8 日分)

- 番組表から選局や視聴予約・録画予約ができます。

見たい番組を簡単検索 → 62 ページ

- 今の時間帯で放送されている他の番組 (裏番組) が一覧できます。
- 「キーワード」や「ジャンル別」に条件を指定して番組を探し、視聴や予約ができます。

各部のなまえ

リモコン

接続したテレビの操作用ボタン

- ① テレビ電源ボタン
- ② 入力切替ボタン
- ③ 消音ボタン

数字・文字ボタン ④

サブメニューボタン ⑤

3桁入力ボタン ⑥

番組情報ボタン ⑦

カラーボタン ⑧
(青・赤・緑・黄)

番組表ボタン ⑨

▲▼◀▶ボタン ⑩

決定ボタン ⑪

メニューボタン ⑫

音声切替ボタン ⑬

チャンネル▲/▼ボタン ⑭

一時停止ボタン ⑮

再生ボタン ⑯

巻戻しボタン ⑰

早送りボタン ⑱

前選局ボタン ⑲

解像度ボタン ⑳

⑳ 電源ボタン

㉑ ワンタッチ選局ボタン

㉒ 番組一覧ボタン

㉓ d/データボタン

㉔ お好みボタン

㉕ ネットワークボタン
(地上・BS・CATV)

㉖ プレイリストボタン

㉗ 戻るボタン

㉘ 音量+/-ボタン

㉙ 字幕ボタン

㉚ 停止ボタン

㉛ 録画ボタン

㉜ スキップボタン

㉝ リプレイボタン

㉞ ブラウザボタン

㉟ VODボタン

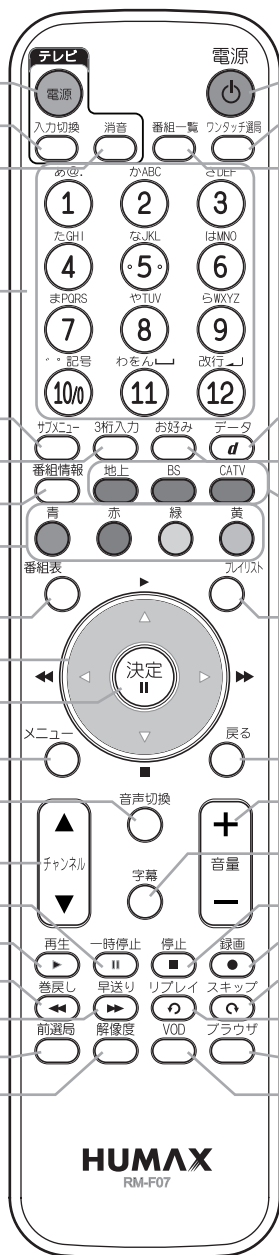

使用前の
前に

- ① **テレビ電源ボタン**
テレビの電源をオン / オフします。
- ② **入力切替ボタン**
テレビの入力を切り換えます。
- ③ **消音ボタン**
テレビの音声を消します。
- ④ **数字・文字ボタン**
チャンネル番号や数値・文字を入力します。
- ⑤ **サブメニューボタン**
放送視聴中やプレイリスト表示中などにサブメニューを表示します。
- ⑥ **3 桁入力ボタン**
選局方法を 3 桁入力へ切り換えます。
- ⑦ **番組情報ボタン**
番組の詳細説明画面を表示します。
- ⑧ **カラーボタン (青・赤・緑・黄)**
画面上で指示が出たときに使用します。
- ⑨ **番組表ボタン**
番組表を表示します。
- ⑩ **▲▼◀▶ ボタン**
ハイライトを移動したり、設定値を選択します。
- ⑪ **決定ボタン**
設定事項を保存して上位メニューへ移動したり、選択事項を決定します。
- ⑫ **メニューボタン**
ナビメニュー画面を表示します。
- ⑬ **音声切替ボタン**
音声を切り換えます。
- ⑭ **チャンネル▲ / ▼ボタン**
テレビのチャンネルを切り換えます。
- ⑮ **一時停止ボタン**
再生中の録画番組を一時停止します。
- ⑯ **再生ボタン**
録画番組を再生します。
- ⑰ **巻戻しボタン**
再生中の録画番組を巻戻します。
- ⑱ **早送りボタン**
再生中の録画番組を早送りします。
- ⑲ **前選局ボタン**
直前に視聴していたチャンネルに戻ります。
- ⑳ **解像度ボタン**
STB の映像解像度を切り換えます。
- ㉑ **電源ボタン**
本機の電源をオン / オフします。
- ㉒ **ワンタッチ選局ボタン**
地上 / BS / CATV の短縮ボタンの選局リストを表示します。
- ㉓ **番組一覧ボタン**
チャンネルリストを表示します。
- ㉔ **d (データ) ボタン**
データ放送の画面を表示します。
- ㉕ **お好みボタン**
お好み選局の画面を表示します。
- ㉖ **ネットワークボタン**
地上ボタン
地上デジタル放送番組へ切り換えます。
BS ボタン
BS デジタル放送番組へ切り換えます。
CATV ボタン
CATV 放送番組へ切り換えます。
- ㉗ **プレイリストボタン**
HDD などのプレイリストを表示します。
- ㉘ **戻るボタン**
設定事項をキャンセルしたり、前に戻ったり、上位メニューに戻るときに使用します。
- ㉙ **音量+ / - ボタン**
テレビの音量を調整します。
- ㉚ **字幕ボタン**
字幕をオン / オフします。
- ㉛ **停止ボタン**
再生中の録画番組を停止します。
- ㉜ **録画ボタン**
録画を開始します。
- ㉝ **スキップボタン**
録画番組の再生中に押すと、設定した時間 (15 秒 / 30 秒 / 5 分) 進みます。
- ㉞ **リプレイボタン**
録画番組の再生中に押すと、設定した時間 (15 秒 / 30 秒 / 5 分) 戻ります。
- ㉟ **ブラウザボタン**
インターネットのホームページを表示します。(※)
- ㊱ **VOD ボタン**
VOD メニューを表示します。(※)

※ ご加入のケーブルテレビ局によりサービスの有無が異なります。

本体の前面

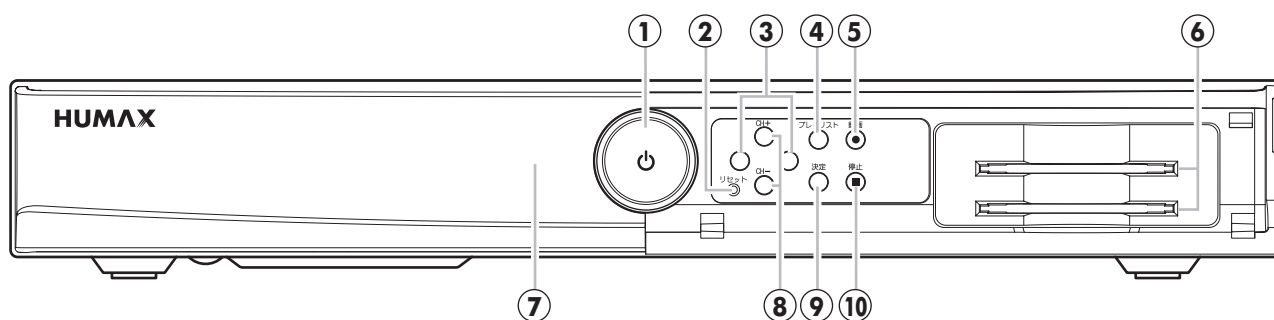

- ① **電源ボタン (オン:青、オフ:赤)**
電源がオフでも赤点灯します。
- ② **リセットボタン**
動作異常により本機の操作ができなくなった場合に使用します。
- ③ **◀▶ ボタン**
ハイライトを移動したり、設定値を選択します。
- ④ **プレイリストボタン**
HDDのプレイリストを表示します。
- ⑤ **録画ボタン**
現在受信中の番組を録画します。
- ⑥ **ICカード挿入口**
ICカードを挿入します。
・上段：C-CASカード挿入口
・下段：B-CASカード挿入口
- ⑦ **リモコン受光部**
リモコン信号の受光部です。
- ⑧ **▲▼、CH + / - ボタン**
ハイライトを移動したり、設定値を選択します。
また、番組視聴時はチャンネルを切り換えます。
- ⑨ **決定ボタン**
設定事項を保存して上位メニューへ移動したり、選択事項を決定します。
- ⑩ **停止ボタン**
録画あるいは再生を停止します。

本体の背面

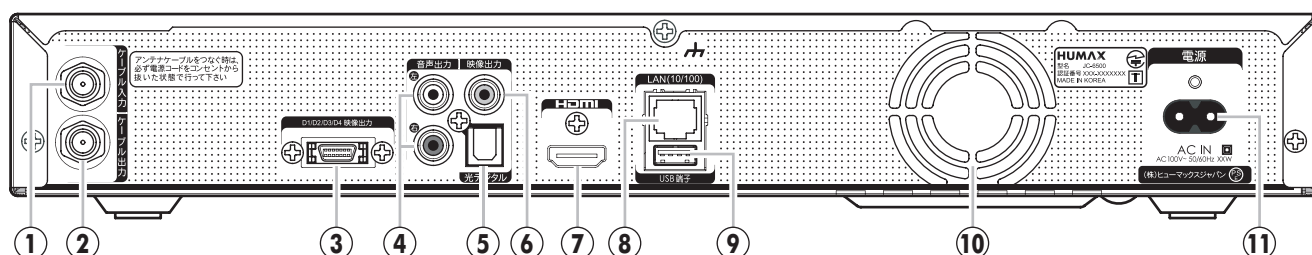

- ① **ケーブル入力端子**
ケーブルテレビ宅内線を接続します。
- ② **ケーブル出力端子**
分配出力 76MHz ~ 770MHz
- ③ **D1/D2/D3/D4 映像出力端子**
D映像入力端子のあるテレビに接続する場合に使用します。
- ④ **音声出力端子**
テレビの音声各入力端子に接続します。
- ⑤ **光デジタル出力端子 (角型)**
光デジタル音声入力端子のあるオーディオ機器に接続する場合に使用します。
- ⑥ **映像出力端子**
外部接続機器の映像入力端子に接続します。
- ⑦ **HDMI 端子**
HDMI入力端子のあるテレビに接続する場合に使用します。
- ⑧ **LAN 端子**
LAN回線を接続します。
- ⑨ **USB 端子**
USB機器を接続します。
※ メンテナンス用途専用です。
市販USB機器の接続はできません。
- ⑩ **冷却用ファン**
- ⑪ **電源入力端子**
付属の電源コードを接続します。

表示部

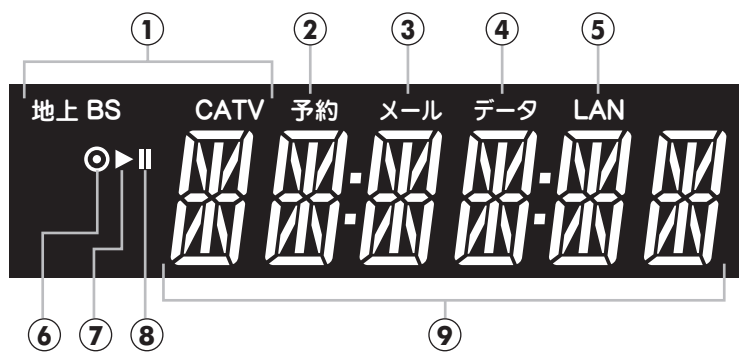

- ① **地上 /BS/CATV**
各放送の受信中に点灯します。
- ② **予約**
予約実行中に点灯します。
- ③ **メール**
未読メールがあるときに点灯します。
- ④ **データ**
データ受信中に点灯します。
- ⑤ **LAN**
ホームネットワーク (LAN) の使用中に点灯します。
- ⑥ **録画**
録画中に点灯します。
- ⑦ **再生**
再生中に点灯します。
- ⑧ **一時停止**
一時停止中に点灯します。
- ⑨ **チャンネル / 時間表示**
チャンネル番号や時間、状態を表示します (下表)。

本機動作時の表示

表示	詳細
○○○ (または○○○ - ○○)	受信中のチャンネル番号 (○は数字)
FF X○○	録画番組の早送り再生中 (○は早送り速度を表す数字)
FB X○○	録画番組の巻戻し再生中 (○は巻戻し速度を表す数字)
PAUSE	録画番組の一時停止中
MENU	メニュー画面表示中
SETUP	設定画面表示中
EPG	番組表表示中
VIDEO	プレイリスト表示中
00:00	現在時刻表示 (電源オフ時)
BOOT	起動の準備中

ナビメニュー・サブメニューについて

ナビメニュー

本機の一部の機能は、ナビメニュー画面を表示して操作できるようになっています。

ナビメニュー画面は、リモコンの**メニュー**ボタンを押すと表示されます。

※ 項目の操作ができない場合、その項目は表示されません。(表示されていても、操作できません。)



項目	内容
番組表	電子番組表 (EPG) を表示して、番組を検索したり、予約することができます。
HDDプレイリスト	HDD に録画した番組の一覧を表示します。フォルダごとに保存もできます。
コミュニティチャンネル	コミュニティチャンネルを表示します。 ※ 「ナビ設定」(⇒ 78 ページ) が「オン」のとき
PPV	ペイ・パー・ビュー番組を表示します。 ※ 「ナビ設定」(⇒ 78 ページ) が「オン」のとき
設定	設定画面を表示します。

主なサブメニュー

本機の一部の機能は、サブメニューを表示して操作できるようになっています。

サブメニューは、リモコンの**サブメニュー**ボタンを押すと表示されます。

※ 項目の操作ができない場合、その項目は表示されません。(表示されていても、操作できません。)

■放送中、もしくは再生中の番組視聴中

サブメニュー	
マルチビュー	主番組
映像	映像 1
音声	主音声/副音声
二重音声	主音声
データ	データ 1
字幕言語	日本語優先
戻る で画面終了	

項目	内容
表示する項目や情報は番組によって異なります。	番組に関連した情報の表示、および設定の変更が可能です。

■番組表表示中

3チャンネル表示



5チャンネル表示

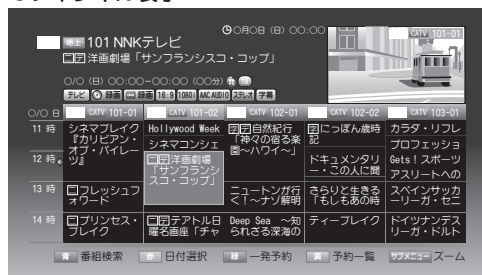

項目	内容
3チャンネル表示	番組表のズーム表示ができません。
5チャンネル表示	
7チャンネル表示	
9チャンネル表示	
(3チャンネル表示に戻る)	
	ボタンを押すたびに、画面に一度に表示されるチャンネルの数が切り換わります。

■プレイリスト表示中

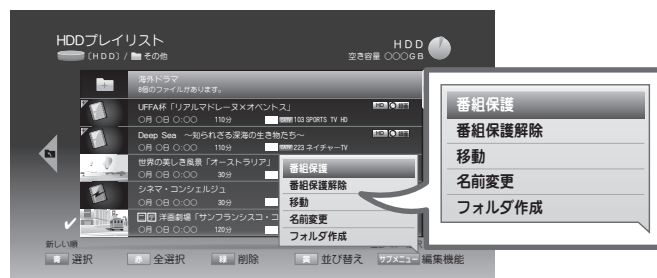

録画番組の編集や移動などができます。

項目	内容
番組保護	番組の保護を設定します。
番組保護解除	保護された番組の設定を解除します。
移動	選択した番組をお好みのフォルダへ移動できます。
名前変更	番組名やフォルダ名を変更します。
フォルダ作成	新しいフォルダを作成します。

接続と初期設定

付属品を確認しましょう

設置・接続の前にまず付属品を確かめてください。() は個数です。

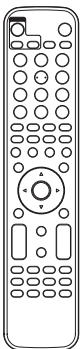
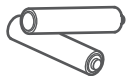
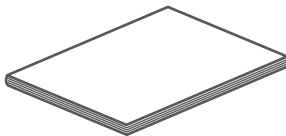
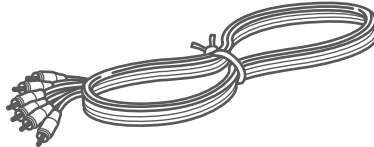
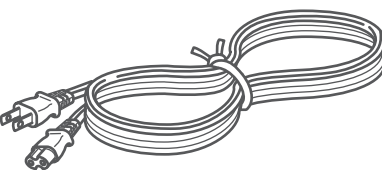
<input type="checkbox"/> リモコン (1) 	<input type="checkbox"/> 単3形乾電池 (2) 【1.5V、リモコン動作確認用】 	<input type="checkbox"/> 取扱説明書 (1) 
<input type="checkbox"/> 映像・音声コード【1.5m】 (1) 	<input type="checkbox"/> 電源コード【1.5m】 (1) 	

- イラストはイメージであり、実物とは形状が異なる場合があります。
- 付属品を紛失された場合は、ご加入のケーブルテレビ局にご相談ください。
- ご加入のケーブルテレビ局によって、上記以外の付属品がある場合があります。詳しくはご加入のケーブルテレビ局へお問い合わせください。

⚠ 注意



リモコンについて

電池を入れるときには、極性表示（プラス⊕とマイナス⊖の向き）に注意してください。

機器の表示通り正しく入れてください。

間違えますと電池の破裂、液漏れにより、火災・けがや周囲を汚損する原因となることがあります。

新しい電池と古い電池を混ぜたり、指定以外の電池を使用しないでください。

電池の破裂、液漏れにより、火災・けがや周囲を汚損する原因となることがあります。

放送受信までの流れ

ご加入後初めてお使いになるときは、次の手順で本機の準備をしてください。

1 ケーブルテレビ宅内線を接続する

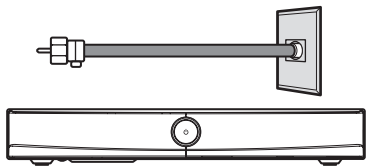

2 テレビを接続する

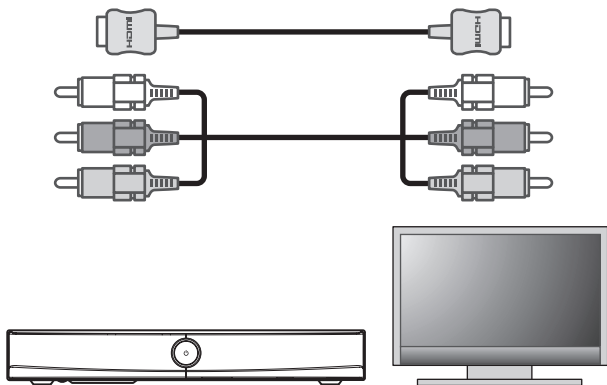

3 LAN 回線を接続する

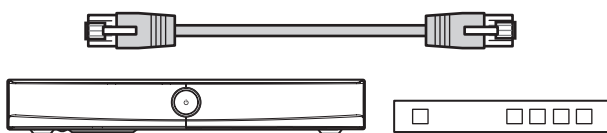

4 オーディオ機器を接続する

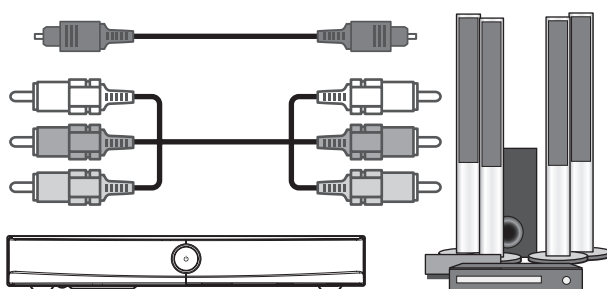

5 IC カードを挿入する

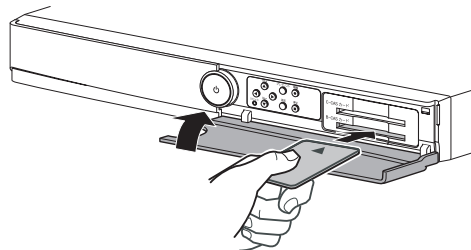

6 リモコンに電池を入れる

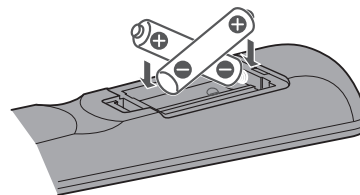

7 本機とテレビの電源を入れ、テレビを外部入力（本機を接続した入力）にする

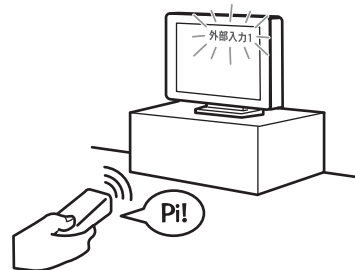

8 初期設定をする

- 接続したテレビの設定
- デジタル音声出力の設定
- 地域設定
- TV コードの設定

これで基本の接続と設定は終了です。

番組のみかたなど、操作方法については「番組を見る」(→ 28 ページ) 以降をご覧ください。

ケーブルテレビ宅内線の接続

ケーブルテレビ宅内線を本機背面のケーブル入力端子に接続します。

！ご注意

- すべての接続は、本機および各機器の電源プラグを電源コンセントに接続していない状態で行ってください。
- ケーブル入力端子・出力端子にF型接栓を接続するときは、手でゆるまない程度に締めつけてください。締めつけ過ぎると本機内部が破損する場合があります。

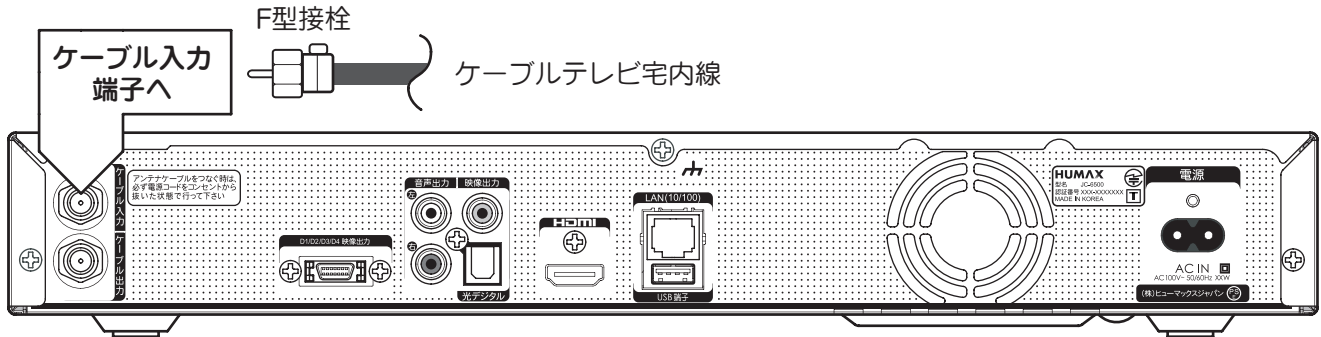

テレビとの接続

HDMI 入力端子付きテレビの場合

市販の HDMI ケーブルで接続します。

「接続テレビ・オーディオ設定」で「HDMI 出力解像度」、「HDMI テレビ電源連動」、「HDMI 音声出力」の設定を行ってください。(⇒ 25 ページ)

※ HDMI 端子に接続した場合、D 端子から映像信号は出力されません。

ご参考

・ HDMI 端子について

映像・音声およびコントロール信号を1本のケーブルでデジタル伝送できるため、デジタルハイビジョン放送などをより鮮明な映像で楽しめます。

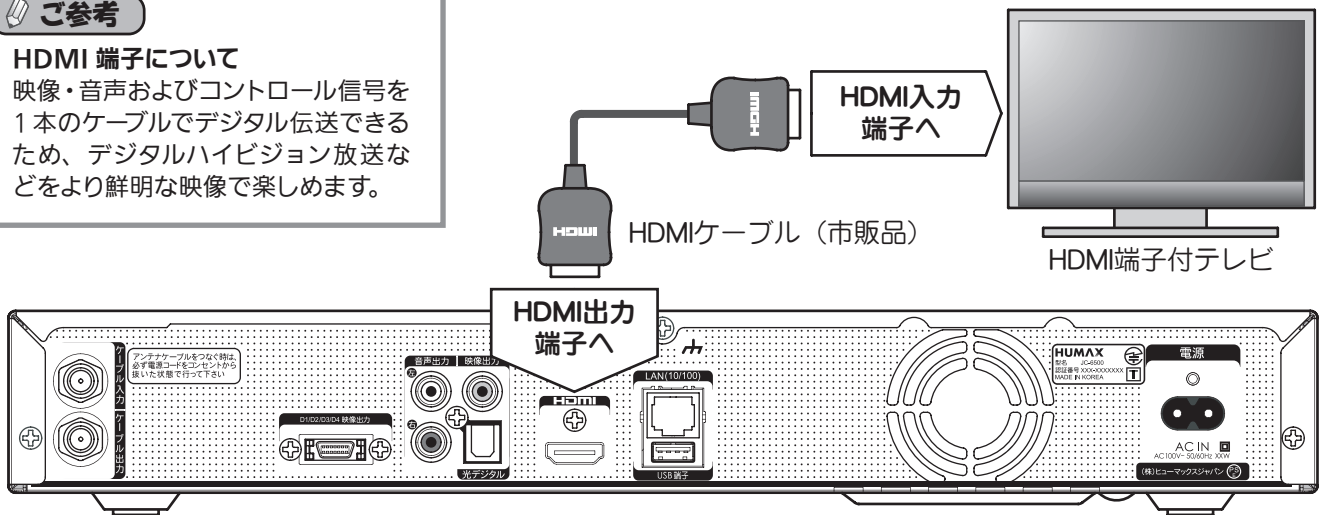

！ご注意

- HDMI ケーブルは、HDMI 規格に準拠した HDMI ロゴのある High Speed HDMI ケーブル (別売品) をご使用ください。
- HDMI ケーブルは、コネクタ部の大きさや形状によって接続できないことがあります。
- 本機の HDMI 出力端子は、DVI 入力端子付きディスプレイモニターや DVI - HDMI ケーブルには対応していません。HDMI 入力端子付きディスプレイモニターの場合は、HDMI 規格に準拠していれば利用できます。

D 映像入力端子付きテレビの場合

市販の D 端子ケーブルおよびオーディオコードで接続します。

「テレビ・オーディオ設定」で「D 端子出力」の設定を行ってください。(→ 24 ページ)

！ ご注意

- ・ D 端子ケーブルをつないだときは、映像コード（黄）はつながないでください。両方つなぐと、テレビによっては映像が乱れることがあります。

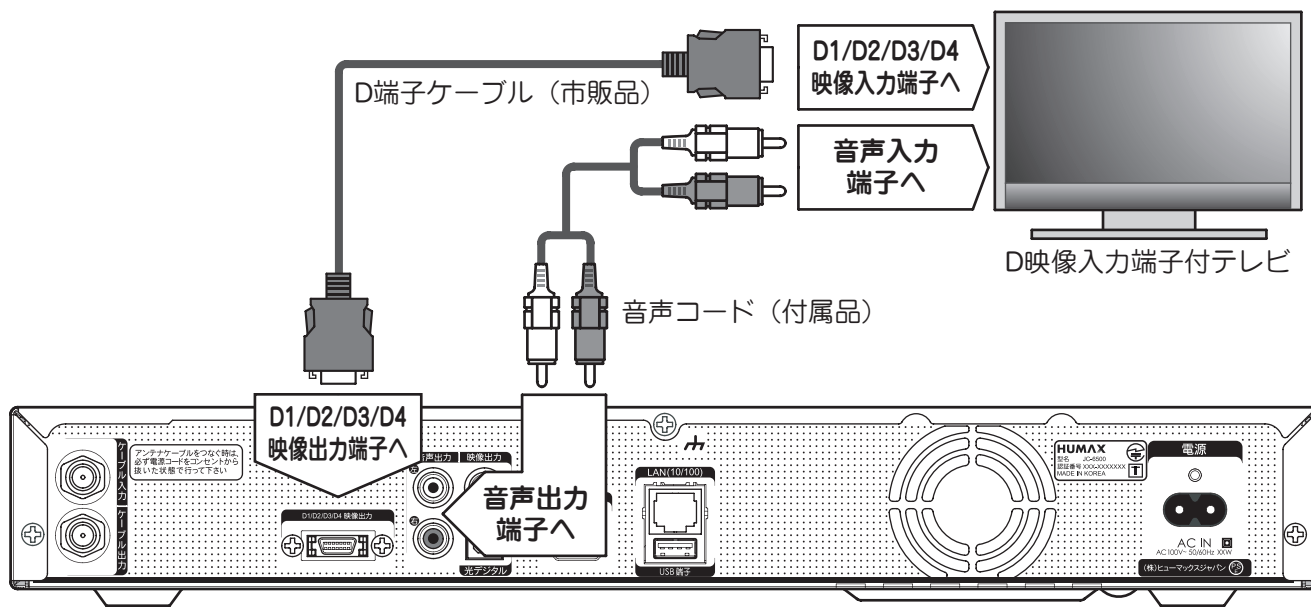

映像・音声（コンポジット）入力端子付きテレビの場合

付属品の映像・音声コードで接続します。

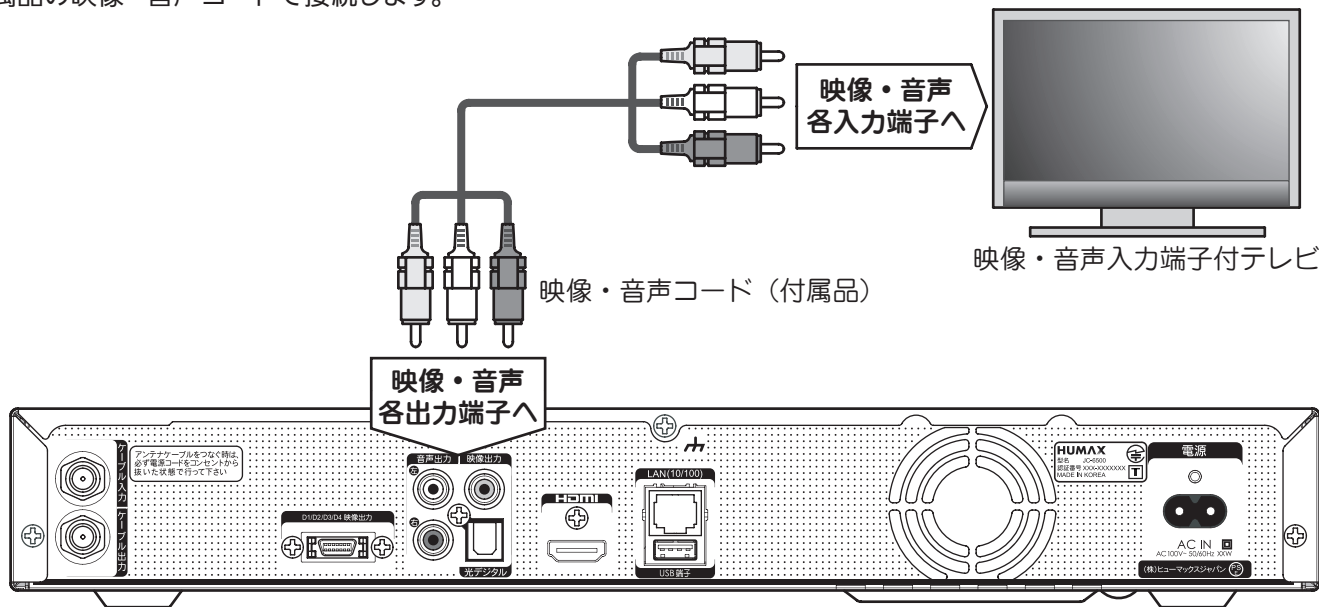

テレビとの接続について

テレビを接続する際、ビデオや DVD レコーダーなどの録画機器を介して接続すると、コピー制御信号により映像がきれいに映らない場合があります。テレビは本機の映像・音声出力端子に直接接続してください。

LAN 回線の接続

デジタル放送のデータ放送や双方向通信などを、ブロードバンド回線経由で利用する場合、LAN 回線の接続および設定を行う必要があります。

※ 本機を LAN 回線に接続しない場合、この手順は不要です。「オーディオ機器の接続」(⇒次ページ)へ進む

■インターネット環境への接続例

下記は一例です。お使いの機器やご契約のインターネット回線の種別などにより接続方法は異なります。モデムやルーター、パソコンなどの接続・設定方法等については、各機器の取扱説明書を参照してください。

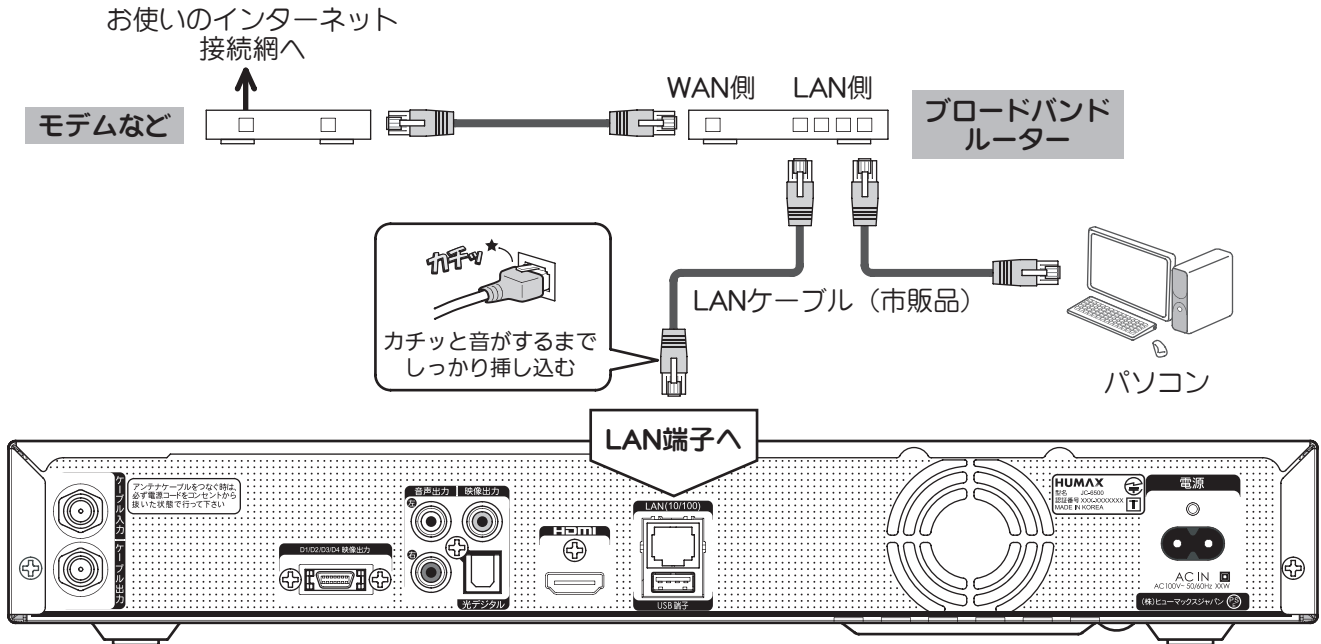

※ 電源コードは、すべての接続が終わったあとでつなぎます。

すでにブロードバンド環境をお持ちの場合は

- 次のことをご確認ください。
 - ・ ケーブルテレビ局、回線業者やプロバイダーとの契約
 - ・ 必要な機器の準備
 - ・ ケーブルモデム、ADSL モデムやブロードバンドルーターなどの接続と設定
- 回線の種類や回線業者、プロバイダーにより、必要な機器と接続方法が異なります。ADSL モデムやブロードバンドルーター、ハブ、スプリッター、ケーブルは、回線業者やプロバイダーが指定する製品をお使いください。
- お使いのモデムやブロードバンドルーター、ハブの取扱説明書も合わせてご覧ください。
- 本機では、ブロードバンドルーターやブロードバンドルーター機能付き ADSL モデムなどの設定はできません。パソコンなどでの設定が必要な場合があります。
- ケーブルインターネットをご利用の場合はケーブルインターネットのサービスによっては、ブロードバンドルーターなどの機器が必要になることがあります。詳細は各ケーブルテレビ局にお問い合わせください。

- ADSL 回線をご利用の場合は
 - ・ ブリッジ型 ADSL モデムをお使いの場合は、ブロードバンドルーター (市販) が必要です。
 - ・ USB 接続の ADSL モデムなどをお使いの場合は、ADSL 事業者にご相談ください。
 - ・ プロバイダーや回線業者、モデム、ブロードバンドルーターなどの組み合わせによっては、本機と接続できない場合や追加契約などが必要になる場合があります。
 - ・ ADSL モデムについてご不明な点は、ご利用の ADSL 事業者やプロバイダーにお問い合わせください。
 - ・ ADSL の接続については専門知識が必要なため、ADSL 事業者にお問い合わせください。

- FTTH (光ファイバー) 回線をご利用の場合は
 - ・ 接続方法などご不明な点については、プロバイダーや回線業者へお問い合わせください。

ブロードバンド環境をお持ちでない場合は

- ケーブルテレビ局、プロバイダーまたは回線業者と別途ご契約 (有料) する必要があります。くわしくは、ケーブルテレビ局、プロバイダーまたは回線業者にお問い合わせください。

！ご注意

- ・ 「LAN 設定」(⇒ 25 ページ) の設定が必要です。
- ・ LAN ケーブルは、カテゴリ 5 以上対応のストレートケーブルをご使用ください。

📖ご参考

- ・ LAN 接続後にテレビの映りが悪くなったときは、LAN ケーブルと同軸ケーブルを離してみてください。
- ・ ブロードバンドルーターなどの設定で本機の MAC アドレスが必要な場合は、「LAN 設定」(⇒ 25 ページ) 画面で確認できます。

オーディオ機器の接続

デジタル音声入力対応のオーディオ機器と接続すると、デジタル放送のマルチチャンネル音声などを楽しむことができます。

※ 本機にオーディオ機器を接続しない場合、この手順は不要です。「ICカードの挿入」(⇒次ページ)へ進む

本機の光デジタル音声出力端子とオーディオ機器の光デジタル音声入力端子を、市販の光デジタルケーブルを使ってつなぐ

オーディオ機器側の接続・設定方法等については、それらの取扱説明書を参照してください。

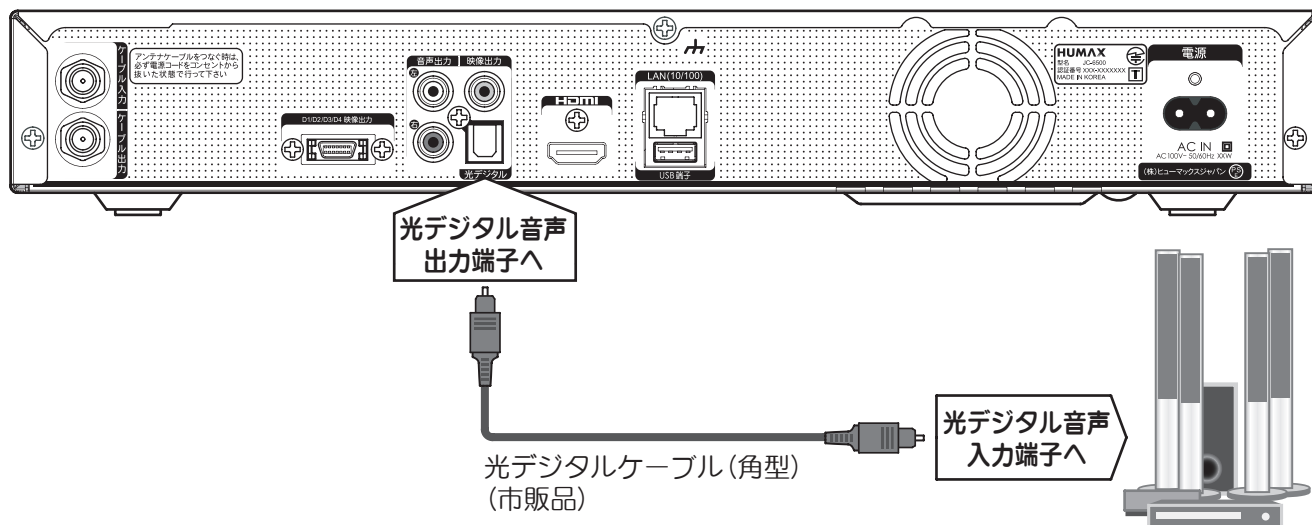

ICカードの挿入

BS・地上デジタル放送を視聴するには、ICカード（B-CASカード）が必要です。

※ CATV 放送視聴用の IC カードについては、ご契約のケーブルテレビ局または購入店にお問い合わせください。

！ご注意

- ・ 本機専用の IC カード以外のものを挿入しないでください。故障や破損の原因となります。
- ・ 裏向きや逆方向から挿入しないでください。挿入方向が間違っていると、IC カードは機能しません。

1 電源プラグがコンセントに差し込まれていないことを確認する（電源プラグを抜いた状態）

2 前面の扉を開ける
くぼみに指をかけ扉を手前に引いてください。

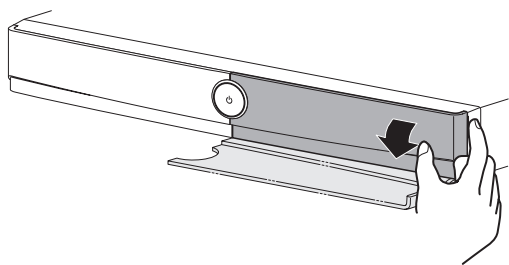

3 ICカード（B-CASカード）をB-CASカードスロットに奥までしっかりと挿入し、扉を閉める

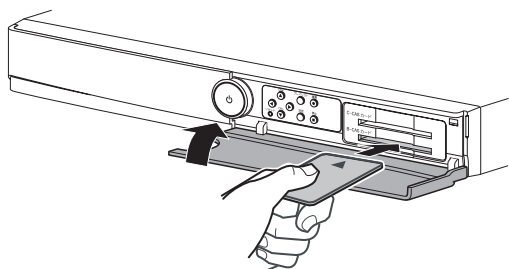

■ ICカード取り扱い上の注意点

- 折り曲げたり、変形させない。
- 重いものを置いたり踏みつけたりしない。
- 水をかけたり、ぬれた手でさわらない。
- IC（集積回路）部には手をふれない。
- 分解加工は行わない。

■ ICカードの動作確認をするときは（⇒ 79 ページ）

■ ICカードを抜くとき

1. 電源プラグを電源コンセントから抜く。
2. ゆっくりと IC カードを抜く。

※ 電源プラグがコンセントに差し込まれているときは IC カードを抜き差ししないでください。故障の原因となる場合があります。

※ IC カードには、IC（集積回路）が組み込まれているため、画面にメッセージが表示されたとき以外は抜き差ししないでください。

※ IC カードを抜き差ししたときは、IC カードの動作確認を行ってください。（⇒ 79 ページ）

電源コードの接続

すべての接続が終わったら、電源コードをつなぐ

電源プラグを交流（AC）100V の電源コンセントに差し込むと、本機が通電状態になり、本体表示部に“**BOOT**”が表示されます。“**BOOT**”の表示中は、本機の操作はできません。表示が消えると、本機の操作ができるようになります。

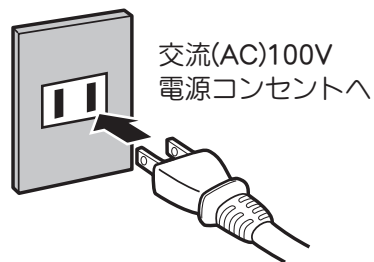

※ 電源オフ（スタンバイ）の状態でも電源プラグを抜き、その後電源プラグを差し込むと、“**BOOT**”表示後、電源オフ（スタンバイ）状態で現在時間を表示します。

※ 電源オンの状態で電源プラグを抜き、その後電源プラグを差し込むと、“**BOOT**”表示後、チャンネル受信状態になります。

初期設定をする

初期設定は全て付属のリモコンで設定します。

初期設定は全てリモコンの▲▼◀▶ ボタンで項目を選び、**決定**ボタンを押して決定します。
ボタン操作を間違えたときは、**戻る**ボタンを押して1つ前に戻り、再度設定を行ってください。

リモコン操作時にご注意いただくこと

リモコンは必ず本機のリモコン受光部に向けて操作してください。

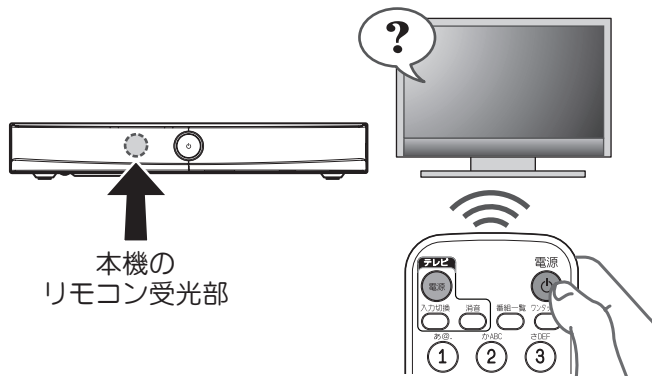

リモコンの準備

リモコンに電池（単3形）2本を入れます。

※ 電池は⊖側（バネのある側）から入れてください。

無理に入れたり逆に入れたりすると、ショートの原因になり、発熱することがあります。

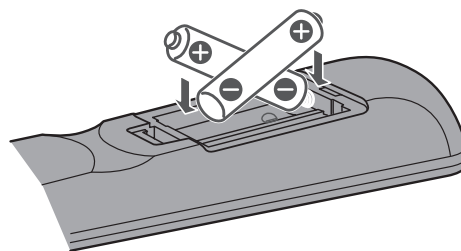

アルカリ乾電池ご使用時の注意

アルカリ乾電池は、外枠がプラス極になっているために、リモコンのマイナス極バネが乾電池のマイナス極と被覆（外枠の被覆がはがれている場合）に同時に接触した場合、乾電池そのものがショート（短絡）状態になり、ショートした部分が発熱しやけどする危険があります。

アルカリ乾電池をご使用になる場合は、被覆がやぶれたり、はがれていないものをご使用ください。

！ご注意

- 乾電池が完全に入らない状態で使うと、乾電池が発熱し、やけどや故障の原因となることがあります。
- 新・旧の乾電池や種類の違う乾電池（マンガン、アルカリ）を混ぜて使用しないでください。
乾電池の液もれ・発熱・破裂により、火災・けが・周囲の汚損の原因となることがあります。
- 乾電池の寿命は、通常の使用で約6カ月です。次のような場合は、乾電池が消耗しています。すべての乾電池を新しいものに交換してください。
– リモコンの使用距離が短くなってきたときや、一部のボタンを押しても動作しなくなってきたとき。
- 付属の乾電池は動作確認用です。早めに新しい乾電池と交換することをおすすめします。
オキシライド乾電池(ZR6)、エボルタ乾電池(LR6)などは、リモコン誤動作の原因となりますので、使用しないでください。
- リモコンの乾電池を交換するとテレビコードの設定がお買上げ時の設定に戻ることがあります。この場合は、もう一度設定してください。(➡27ページ)
- 長期間使用しないときは、リモコンから乾電池を取り出してください。
- 不要となった乾電池は、不燃物ごみとして処理するか、お住まいの地域の条例に従って処理してください。

電源を入れる

1 電源コードをつなぐ

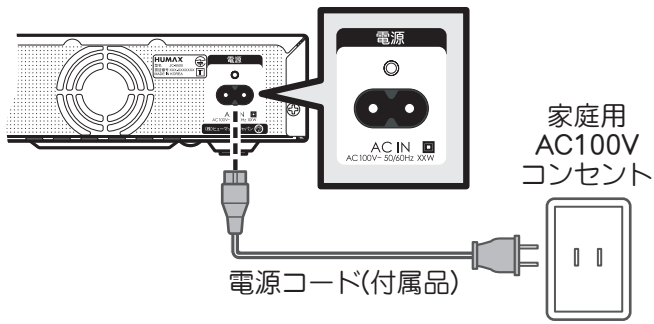

2 テレビの電源を入れ、テレビの入力を外部入力（本機を接続した入力）に切り換える

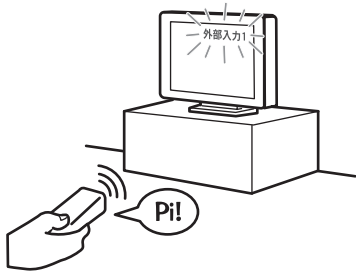

お使いのテレビにより“ビデオ1”や“外部入力1”など呼び方が違います。

3 本機またはリモコンの電源ボタンを押し、電源を入れる

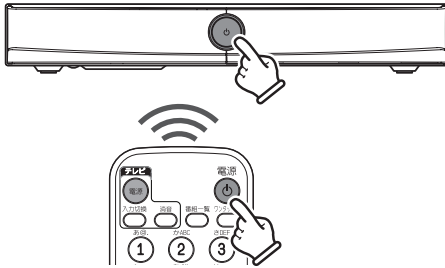

4 受信している番組が表示される



5 メニューボタンを押し、▼ボタンで「設定」を選び、決定ボタンを押す



「設定」メニュー項目は「予約一覧」以下 10 項目表示されます。



初期設定では以下の 5 項目の設定を行います。

- 郵便番号設定
- テレビ / オーディオ設定
- LAN 設定
- 暗証番号の設定
- TV コードの設定

メニューの設定・操作について

メニュー項目の操作・設定にはリモコンの各ボタンを使います。

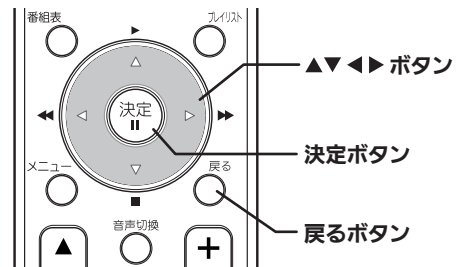

▲▼ボタン	カーソルの移動、項目の選択
◀▶ボタン	項目の選択、ポップアップメニューの表示・非表示
決定ボタン	選択項目の確定
戻るボタン	上位メニューに戻る

郵便番号設定

お住まいの地域を設定することにより、データ放送などの地域情報を表示することができます。

- 1 「設定」メニューから「システム設定」を選び、決定ボタンを押す



- 2 「郵便番号」が選ばれているので、そのまま数字ボタンでお住まいの地域の郵便番号を入力する



修正する場合は ◀▶ ボタンでカーソルを移動し、再入力します。

- 3 戻るボタンを押す
設定が保存され上位メニューへ戻ります。

テレビ / オーディオ設定

本機に接続するテレビやオーディオ機器の仕様に合わせて設定します。

- 1 「設定」メニューから「システム設定」を選び、決定ボタンを押す



- 2 ▼ボタンで「テレビ / オーディオ設定」を選び、決定ボタンを押す



「テレビ / オーディオ設定」画面が表示されます。
※ ▶ ボタンを押しても同様に表示できます。

- 3 ▲▼ボタンで各設定項目を選び、必要に応じて設定する

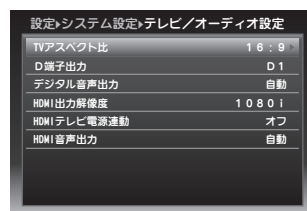

TV アスペクト比

【初期設定：16：9】

接続しているテレビの画面の縦横比に合わせて「4:3」または「16：9」のいずれかに設定します。

D 端子出力

※ D 端子を使用しない場合、本設定は不要です。

【初期設定：D1】

テレビの仕様に合わせて「D1」「D2」「D3」「D4」のいずれかに設定します。

(テレビの D 端子付近の D1、D2、D3、D4 表示を確認してください。テレビが動作する D 番号が表記されています。)

テレビの D 映像入力端子	本機の設定可能範囲	推奨設定値
D5 対応の場合	D4, D3, D2, D1	D3
D4 対応の場合	D4, D3, D2, D1	D3
D3 対応の場合	D3, D2, D1	D3
D2 対応の場合	D2, D1	D2
D1 対応の場合	D1	D1

デジタル音声出力

【初期設定：自動】

光デジタル出力端子（角型）に接続するデジタル音声機器用です。機器の仕様に合わせて「自動」「AAC」「PCM」のいずれかに設定します。

HDMI 出力解像度

※ HDMI 端子を使用しない場合、本設定は不要です。

【初期設定：1080i】

HDMI ケーブルでテレビと接続する場合に設定します。「番組追従（自動）」「1080i」「720p」「480p」のいずれかに設定します。

※ 接続したテレビに対応している解像度の場合は、各解像度の右側に「*」が表示されます。

HDMI テレビ電源連動

※ HDMI 端子を使用しない場合、本設定は不要です。

【初期設定：オフ】

本機の電源オン・オフに連動してテレビの電源をオン・オフできる機能です。

※ 本機能はテレビがスタンバイ状態のときのみ有効です。テレビの主電源がオフのときは機能しません。

※ 本機の電源をオフにするとき、テレビの電源をオンにするときは機能しません。

！ ご注意

- ・ HDMI テレビ電源連動の機能はすべてのテレビとの接続動作を保証するものではありません。
- ・ 接続するテレビによって動作が異なります。

HDMI 音声出力

※ HDMI 端子を使用しない場合、本設定は不要です。

【初期設定：自動】

接続する音声機器の仕様に合わせて「自動」「AAC」または「PCM」のいずれかに設定します。

※ 一般的な HDMI 入力端子付きテレビの音声入力には PCM ですが、「AAC」に設定しておくことで自動で判別して切り換わります。

4 戻るボタンを押す

設定が保存され上位メニューへ戻ります。

LAN 設定

本機をインターネット環境に接続する場合に必要な設定です。

設定を始める前に、あらかじめ本機に LAN ケーブルを接続しておく必要があります。

（接続のしかた「LAN 回線の接続」(⇒ 19 ページ)）

※ LAN に接続しない場合は、設定の必要はありません。

デジタル放送のデータ放送や双方向通信を使用する場合【STB 設定】

LAN 設定を行うことで、放送事業者が提供しているデータ放送のさまざまなコンテンツを楽しんだり、番組と連動したキャンペーンなどに応募することもできます。

1 「設定」メニューから「システム設定」を選び、決定ボタンを押す

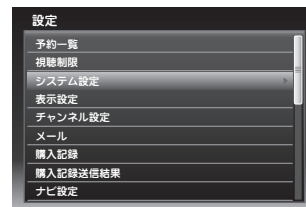

2 ▼ボタンで「LAN 設定」を選び、決定ボタンを押す



「LAN 設定」画面が表示されます。

3 「アドレス取得方法」(「DHCP 使用」または「固定 IP」) を選ぶ



※ 次の手順に進む前に、LAN ケーブルが接続されていることをあらかじめ確認してください。

(⇒ 次ページへ続く)

DHCP を使用する場合

「DHCP 使用」が選ばれているので、画面下部の「設定」を選んだまま決定ボタンを押す

IP アドレスを自動的に取得します。

※ DHCP での IP アドレス設定ができない場合は、固定 IP で設定してください。

固定 IP を使用する場合

インターネットプロバイダーから固定 IP を付与されている場合などは、プロバイダーからの資料を参考に各数値を手動設定してください。

- ① ▲▼ボタンで「アドレス取得方法」を選び、決定ボタンを押す



サブメニューが表示されます。

- ② ▼ボタンで「固定 IP」を選び、決定ボタンを押す



- ③ ▲▼ボタンで各項目を選び、リモコンの数字ボタンで3桁の数字4組（例:192.168.XXX.XXX など）を入力する

- ④ 入力が完了したら、画面下部の「設定」を押す

- 4 戻るボタンを押して前の画面に戻る、またはメニューボタンを押して終了する

暗証番号の設定

暗証番号を登録する

ペイ・パー・ビュー番組購入時や、購入額や年齢制限などの視聴制限項目の設定時には、暗証番号の入力が必要になります。初めてお使いになる際は、まず暗証番号の登録を行ってください。

- 1 「設定」メニューから「視聴制限」を選び、決定ボタンを押す



暗証番号登録画面が表示されます。

- 2 お好きな4桁の数字を入力する



0～9の数字ボタンで入力します。

- 3 確認のため、再度暗証番号を入力する

！ご注意

- 登録した暗証番号は、忘れないよう必ずメモをしておいてください。



- 暗証番号の設定を行っていない場合、操作中に暗証番号の登録を求められることがあります。その場合は上記手順によって登録してください。

- 4 視聴制限メニューが表示されるので、必要に応じて項目を選択し、設定する



※ 視聴制限メニューの詳細については「視聴制限の設定」(⇒73ページ)をご覧ください。

- 5 戻るボタンを押して前の画面に戻る、またはメニューボタンを押して終了する

TV コードの設定

本機のリモコンでTVを操作する

本機のリモコンからテレビの電源オン・オフ、入力切換、音量変更、消音操作を行うことができます。

下表を参照してお使いのテレビメーカーのコード番号をリモコンに設定してください。

1 リモコンの上部にあるテレビ電源ボタンを押しながら、

2 テレビメーカーコード(3桁の数字・下表)を押す

テレビ電源ボタンを押して、テレビ電源のオン・オフができるか確認してください。

例) 松下製テレビ(002)の場合

テレビ電源ボタンを押しながら0・0・2と順に押す

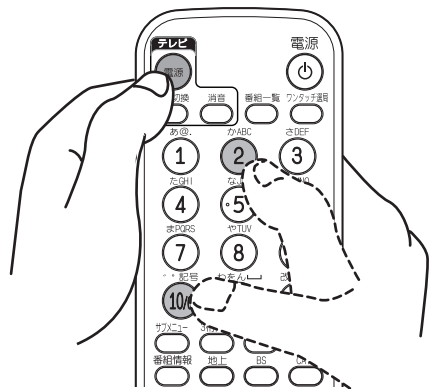

テレビの電源がオン・オフできない場合は、別のコード番号を設定してください。(例: 001、003 等)

メーカー	コード番号(3桁)
松下(パナソニック)	001 002 003 004 005
ビクター	006
東芝	007
日立	008 009 010 011 012 013
ソニー	014 015
パイオニア	016
シャープ	017 018 019 020
三菱	021 022 023 024
富士通	025 026
サンヨー	027 028 029 030
NEC	031 032
アイワ	033
フナイ	034
LG	050
SAMSUNG	055

※ テレビによっては、本機のリモコンで操作できないことがあります。

本体表示設定

本機の電源がオフのとき、本体表示(ディスプレイ)部に時計を表示する、しないを設定することができます。

1 「設定」メニューから「表示設定」を選び、決定ボタンを押す



2 ▼ボタンで「電源オフ時本体表示」を選び、決定ボタンを押す

3 ▲▼ボタンで「オン」または「オフ」を選び、決定ボタンを押す

オン	電源オフ時に時計を表示をする
オフ	電源オフ時に時計を表示しない

4 戻るボタンを押して前の画面に戻る、またはメニューボタンを押して終了する

番組を見る

この取扱説明書で使用している番組や放送内容などは、すべて架空のものであり、実際の内容とは関係ありません。

番組を見てみましょう

- 1 テレビの電源を入れ、入力切換ボタンを押して本機を接続した入力画面に切り換える

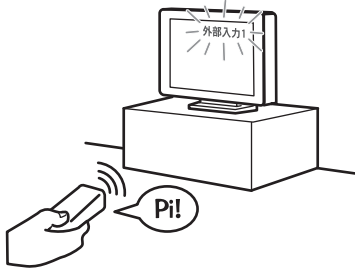

例えば、テレビの「外部入力1」端子に接続しているときは、画面に「外部入力1」と表示されるように、本機を接続した入力に切り換えてください。

※ 本機に付属のリモコンで、お使いのテレビの電源オン・オフなどの操作をするには、あらかじめ“TVコード”の設定（⇒27ページ）が必要です。

- 2 本機の電源を入れる

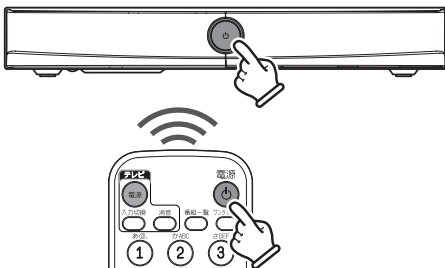

放送画面が表示されます。

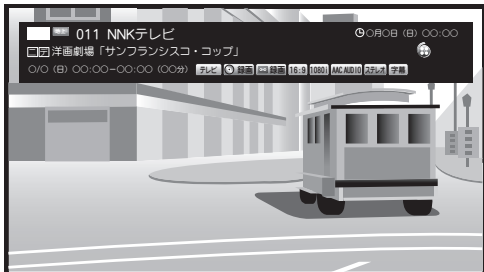

- 3 チャンネル▲/▼ボタンでチャンネルを選ぶ



※ チャンネルの選びかたにはいろいろな方法があります。詳しくは「チャンネルの選びかた」（⇒30ページ）をご覧ください。

※ 視聴年齢制限番組や有料チャンネル（⇒40ページ）を選んだときには番組は表示されず、画面上に視聴制限がされている旨の表示がされます。

■ネットワーク（地上・BS・CATV放送）を切り換える

地上・BS・CATVいずれかのボタンを押す

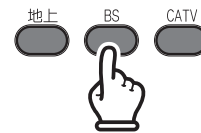

それぞれのネットワークで、最後に視聴したチャンネルへ切り換わります。

番組を見るときに便利な各種機能

番組情報を見る (→ 37 ページ)

番組情報ボタンを押す。

画面上に視聴中の番組の番組情報が表示されます。押すたびに、下のように切り換わります。

■番組タイトル/チャンネル表示



チャンネル番号・チャンネル名、現在時刻、番組名、番組放送時間などを表示

※ 録画中やダビング中など、そのときの使用状況によって表示される情報が異なります。

■番組詳細情報表示

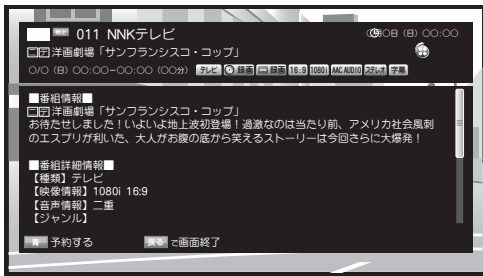

上記に加え、番組の詳細情報を表示

※ 放送中の番組の場合、「青」ボタンで予約画面が表示されます。

■表示なし



解像度を切り換える

※ 本機とテレビを HDMI ケーブルで接続している場合のみ有効です。

解像度ボタンを押す。

押すたびに解像度が切り換わります。番組やテレビに合わせて最適な映像が出力される解像度を選択してください。

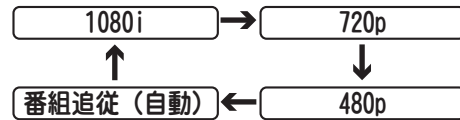

※ 解像度によっては映像が表示されないこともあります。その場合は再度解像度ボタンを押して、映像が表示されるように設定してください。

音声を切り換える

音声切換ボタンを押す。

押すたびに次のように切り換わります。



(例・二重音声の場合)

※ 切り換え可能な音声を順に選択します。

字幕を表示する

字幕ボタンを押す。

押すたびに字幕のオン、オフが切り換わります。

1つ前に見ていたチャンネルにする

前選局ボタンを押す。

押すたびに、1つ前に見ていたチャンネルと現在見ているチャンネルとが交互に切り換わります。裏番組の確認などに便利です。

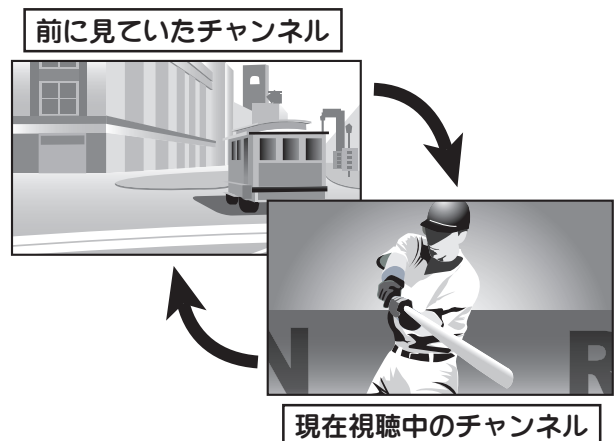

チャンネルの選びかた

番組一覧から選ぶ → 36 ページ

番組一覧ボタンを押すと、画面に「番組一覧」が表示されます。

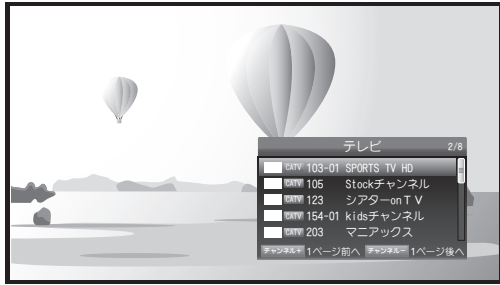

番組一覧中の見たいチャンネルを▲▼ボタンで選び、**決定**ボタンを押すと、そのチャンネルへ切り換わります。

番組表から選ぶ → 62 ページ

番組表ボタンを押すと、画面に「番組表」が表示されます。

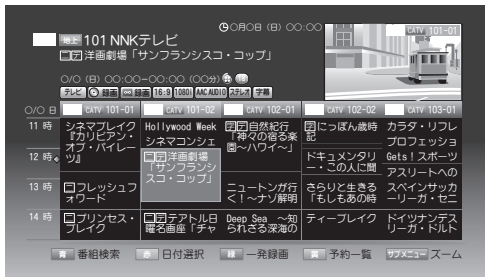

見たいチャンネルを◀▶ボタンで選び、**決定**ボタンを押すとそのチャンネルへ切り換わります。

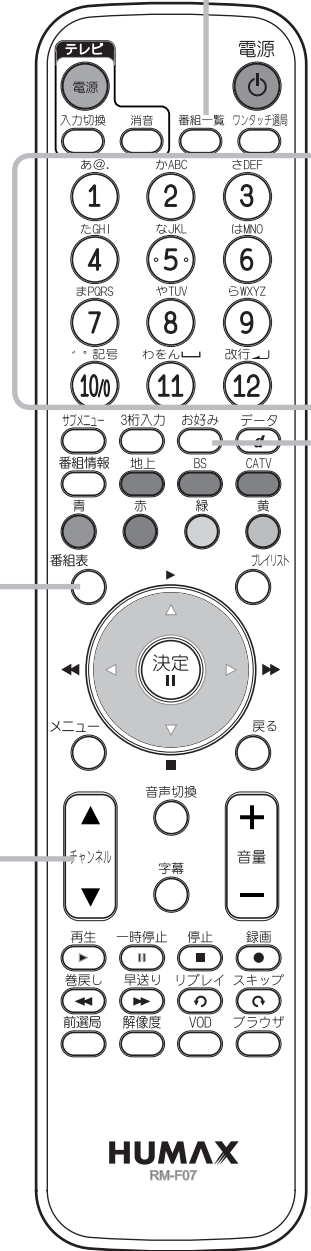

ご参考

- ・ 操作中、画面に ⊘ (操作禁止マーク) が表示された場合は、その操作はできません。

数字(ワンタッチ) ボタンで選ぶ

⇒ 33 ページ

数字ボタン(1～12)を押して、あらかじめ登録されたチャンネルに切り換えます。

※ チャンネル登録のしかたなど、詳しくは「数字(ワンタッチ) ボタンで選ぶ」(⇒ 33 ページ)をご覧ください。

数字ボタンで選ぶ ⇒ 34 ページ

見たいチャンネルのチャンネル番号(3桁)を数字ボタンで直接入力します。



例) 200ch の場合

- ※ 画面左上に入力した数字が表示されます。
- ※ 選局入力方式(⇒ 34 ページ)を「3桁入力」に設定するか、**3桁入力**ボタンを押してから数字を入力してください。

チャンネル▲ / ▼ボタンで選ぶ

⇒ 32 ページ

チャンネル▲ / ▼ボタンを押すたびにチャンネルが切り換わります。地上・BS・CATVの全選局対象チャンネルを連続して切り換えられます。



※ 「選局対象設定」(⇒ 32 ページ)で、テレビチャンネルのみ、あるいはラジオ/データチャンネルのみを選ぶようにすることもできます。

お好みボタンで選ぶ ⇒ 35 ページ

お好みボタンを押すたびに、お好みリストに登録したチャンネルに切り換わります。

※ 事前にお好みリストへの登録が必要です(⇒ 35 ページ)。

お好み設定画面

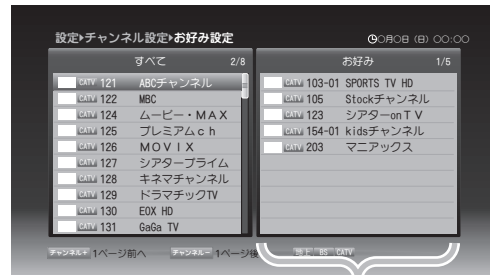

お好み
「お好み」に登録したチャンネルだけを選局



⋮

チャンネル▲ / ▼ボタンの選局設定

選局対象設定

リモコンのチャンネル▲ / ▼ボタンで選局時に「テレビ」か「ラジオ/データ」のみを選んだり、あるいは「すべて」を対象とすることができます。

※ 初期設定は「テレビ」となっています。

1 「設定」メニューから「システム設定」を選び、決定ボタンを押す

2 ▼ボタンで「選局対象設定」を選び、決定ボタンを押す

3 ▲▼ボタンで項目を選び、決定ボタンを押す

テレビ	テレビチャンネルのみ表示
ラジオ/データ	ラジオおよびデータ放送のみ表示
すべて	すべての受信チャンネルを表示

4 戻るボタンを押して前の画面に戻る、またはメニューボタンを押して終了する

チャンネルスキップ設定

リモコンのチャンネル▲ / ▼ボタンを押したときに、指定したチャンネルをスキップして選局するよう設定できます。

スキップするチャンネルを登録する

1 「設定」メニューから「チャンネル設定」を選び、決定ボタンを押す

2 ▼ボタンで「チャンネルスキップ設定」を選び、決定ボタンを押す

3 画面左のチャンネルリスト（すべて）から▲▼ボタンでスキップしたいチャンネルを選ぶ



4 決定ボタンを押すと画面右（スキップ）へ移動し、スキップリストに登録される

5 設定が終わったら…
戻るボタンを押して前の画面に戻る、またはメニューボタンを押して終了する

チャンネルスキップをオン/オフする

チャンネルスキップ設定を有効/無効に切り換えます。

1 「設定」メニューから「チャンネル設定」を選び、決定ボタンを押す

2 ▼ボタンで「チャンネルスキップ」を選び、決定ボタンを押す

3 ▲▼ボタンで「オフ」または「オン」を選び、決定ボタンを押す

オン	チャンネルスキップ設定を有効にします。
オフ	チャンネルスキップ設定を無効にします。

番組表から選ぶ

最大 8 日分の放送予定番組名一覧と、番組内容やその他関連情報を表示します。見たい番組を探したり、視聴予約や録画予約に利用することもできます。

番組表の使いかた

1 番組表ボタンを押す

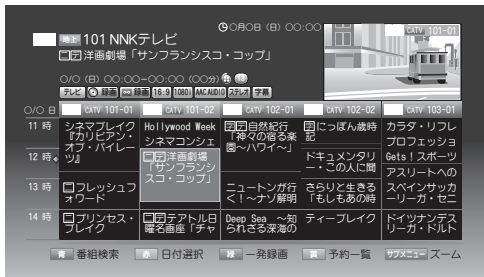

番組表が表示されます。

■番組表のズーム

サブメニュー【ズーム】ボタンを押すたびに番組表の大きさを 4 段階に切り換えることができます。

1 ページに表示されるチャンネル数を 3、5、7、9 チャンネルに切り換えることができます。

●ズーム表示例 (3 チャンネル表示)

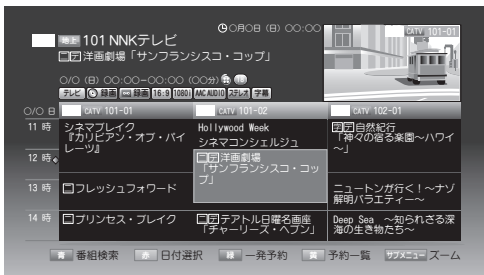

2 ◀▶ ボタンでチャンネルを選んで決定ボタンを押す

現在放送中の番組が表示されます。これから放送される番組を選んだ場合は、決定ボタンを押すとその番組の番組情報 (➡ 37 ページ) が表示されます。

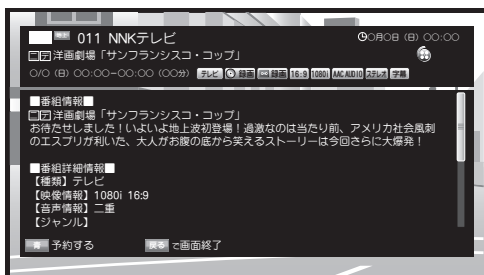

3 番組情報画面から番組表に戻るには、番組表 [黄] ボタンまたは戻るボタンを押す

数字 (ワンタッチ) ボタンで選ぶ

リモコンの数字ボタンに通常ご覧になるチャンネルを登録し、選局します。

※ 地上デジタル放送、BS デジタル放送のワンタッチボタンはチャンネルスキャン時に自動的に登録されています。

ワンタッチボタンを登録する

1 「設定」メニューから「チャンネル設定」を選び、決定ボタンを押す

2 ▼ボタンで「ワンタッチ設定」を選び、決定ボタンを押す

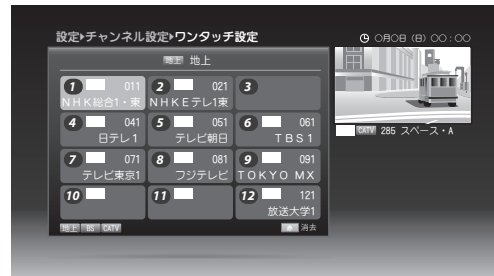

ワンタッチ設定画面が表示されます。

※ 必要に応じて地上・BS・CATV ボタンで設定したい放送に切り換えてください。

3 ▲▼◀▶ ボタンで設定したい番号 (①~⑫) を選び、決定ボタンを押す

※ ①~⑫はリモコンの数字ボタンを表します。



チャンネルがリスト表示されます。

※ チャンネル▲ / ▼ボタンでリストをページ送りできます。

4 ▲▼ボタンで登録したいチャンネルをリストから選び、決定ボタンを押す

選んだチャンネルが登録されます。

5 戻るボタンを押して前の画面に戻る、またはメニューボタンを押して終了する

ご参考

- 登録したチャンネルを消去するには消去したい短縮ボタンを選んで赤【消去】ボタンを押します。

ワンタッチボタンの使いかた

ワンタッチボタンでチャンネルを切り換えるには以下の方法があります。

ワンタッチ選局リストから選ぶ

1 ワンタッチ選局ボタンを押す



現在視聴しているネットワークのワンタッチ選局リストを表示します。
ボタンを押すたびに「地上」・「BS」・「CATV」と切り換わります。

※ **戻る** ボタンを押すと表示が消えます。

2 選びたいチャンネルを方向キーで選び、決定ボタンを押す

チャンネル番号を数字ボタンで入力してもチャンネルを切り換えることができます。

数字ボタンで選ぶ

※ 選局入力方式(次項)が「プリセット」の場合のみ。

選局リストを表示していない場合でも、数字ボタン(1～12)を押すと、視聴中のチャンネルと同じネットワークのチャンネルに切り換わります。

選局方法を変更したい場合は、次項「選局入力方式の設定」をご覧ください。

選局入力方式の設定

チャンネルを数字ボタンで選局するときに、見たいチャンネル番号を直接入力して選局するか、1つのボタンで簡単に選局するかを選択できます。

3桁入力	3桁のチャンネル番号を直接数字ボタンで入力することで、すぐにそのチャンネルを選局できます。
プリセット	あらかじめ地上、BS、CATVのチャンネル設定(前ページ)にてチャンネル番号が割り当てられた数字ボタンを押すことで、すぐにそのチャンネルに切り換わります。また、 3桁入力 ボタンを押したあとに3桁の数字を入力すれば、「3桁入力」と同じように選局できます。

1 「設定」メニューから「チャンネル設定」を選び、決定ボタンを押す

2 ▼ボタンで「選局入力方式」を選び、決定ボタンを押す

3 ▲▼ボタンで「3桁入力」または「プリセット」を選び、決定ボタンを押す

！ ご注意

- 「3桁入力」の設定では、1桁入力での選局はできません。1桁入力した場合、「チャンネルがありません。」と表示されます。

お好みリストから選ぶ

お好みリストを作成すると、よく見るチャンネルを1つのグループにまとめて、簡単にチャンネルを探すことができます。お好みリストには30チャンネルまで記憶させることができます。

お好みリストを作る

1 「設定」メニューから「チャンネル設定」を選び、決定ボタンを押す

2 ▼ボタンで「お好み設定」を選び、決定ボタンを押す



お好み設定画面が表示されます。

※ チャンネル▲/▼ボタンでリストをページ送りできます。

3 画面左のチャンネルリスト(すべて)から▲▼ボタンで登録したいチャンネルを選び、決定ボタンを押す

画面右(お好み)へ移動し、お好みリストに登録されます。

4 戻るボタンを押して前の画面に戻る、またはメニューボタンを押して終了する

お好みリストからチャンネルを消去する

手順3の画面で、画面右のお好みリストの中から▲▼ボタンで消したいチャンネルを選び、決定ボタンを押します。

ご参考

- 放送視聴中に**お好み**ボタンを2秒以上押しつづけると、そのチャンネルをお好みリストに登録できます。

お好みリストの使いかた

1 お好みボタンを押す
現在受信中のチャンネルに1番近いお好みチャンネルへ移動します。

2 お好みボタンを繰り返し押し希望のチャンネルへ移動する

※ お好みリストにチャンネルが登録されていない場合は、画面に下のようなメッセージが表示されます。



番組一覧から選ぶ

番組一覧から見たいチャンネルを選んで簡単にチャンネルを切り換えられる機能です。

番組一覧の使いかた

1 番組一覧ボタンを押す

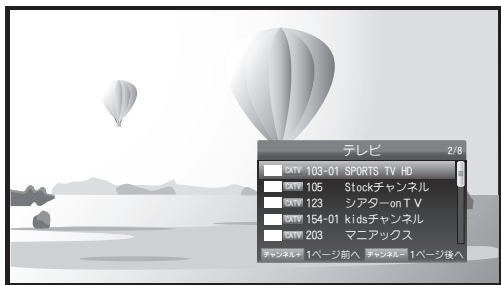

番組一覧リストが表示されます。
現在受信しているチャンネルがハイライト表示されます。

2 番組一覧の画面上で見たいチャンネルを ▲▼ ボタンで選び、決定ボタンを押す

選んだチャンネルへ切り換わります。

- ※ チャンネル▲ / ▼ボタンでリストをページ送りできます。
- ※ 地上・BS・CATV ボタンでネットワークを切り換えることができます。

3 番組一覧リストを消すには、戻るボタンを押す

- ※ 番組一覧に表示させるチャンネルは「チャンネル▲ / ▼ボタンの選局設定」(⇒ 32 ページ)により、「テレビ」・「ラジオ／データ」・「すべて」に切り換えることができます。

チャンネル制限を設定する

現在ご視聴になれない一部のチャンネルを、**チャンネル▲ / ▼**ボタンでの選局時にスキップさせたり、番組表などに表示させないようにすることができます。

※ ご加入のケーブルテレビ局によりサービスの有無が異なります。

チャンネル制限の機能

「制限する」に設定すると、次の場合にチャンネル制限機能がはたらきます。

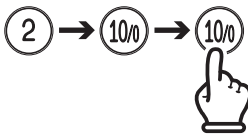
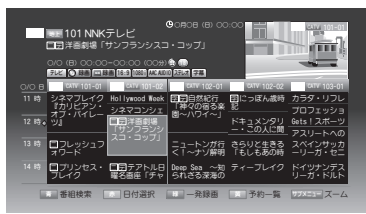
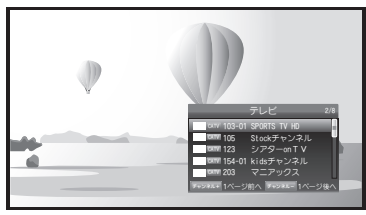
チャンネルを選ぶとき	動作
チャンネル▲▼ボタンで選局するとき 	視聴不可のチャンネルをスキップします。
3桁番号を入力して直接選局するとき 	視聴不可のチャンネル番号を入力するとエラーメッセージが表示されます。
番組表の表示時 	視聴不可のチャンネルを表示しません。 (番組検索の際も、視聴できないチャンネルは検索対象外になります。)
番組一覧の表示時 	視聴不可のチャンネルを表示しません。

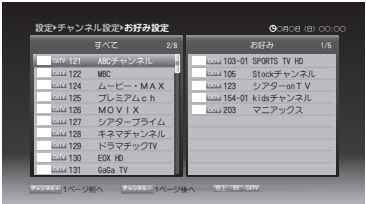
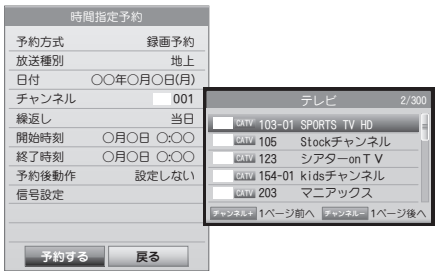
設定するときや、予約をするとき	動作
リモコンにワンタッチチャンネルを登録するとき 	
お好みチャンネル・チャンネルスキップ・視聴制限チャンネルを登録するとき 例) お好みチャンネルの場合 	視聴不可のチャンネルを表示しません。
時間指定予約(録画・視聴)のとき 	

番組の情報を見る

番組情報ボタンを押すと、その番組の情報を見ることができます。

※ 放送局側で番組説明の情報を送信していない場合は空欄が表示されます。

見ている番組の番組情報を見る

1 番組情報ボタンを押す



視聴中の番組の情報が表示されます。

2 もう一度、番組情報ボタンを押す

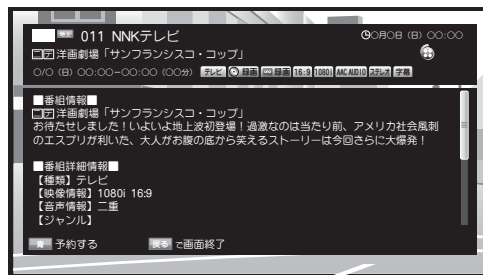

番組に関するさらに詳しい説明が表示されます。

- ※ ▲▼ ボタンで画面をスクロールできます。
- ※ 青【予約する】ボタンを押すと予約設定画面(→ 66 ページ)が表示され、見ている番組を予約設定できます。

3 番組情報ボタンまたは戻るボタンを押す

元の画面に戻ります。

ご参考

- ・ 番組情報表示中に受信番組が終了5分前になると、現在受信中の番組情報、および次に放送される番組名が表示されます。



次の番組がスタートすると番組情報も更新されます。

チャンネル制限設定のしかた

1 「設定」メニューから「チャンネル設定」を選び、決定ボタンを押す

2 ▼ボタンで「チャンネル制限」を選び、決定ボタンを押す

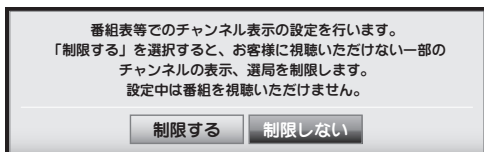

設定画面が表示されます。

3 ◀▶ ボタンで「制限する」を選び、決定ボタンを押す

設定中はお知らせ画面が表示されます。

- ※ 「戻る」を押すと設定を中止します。
- ※ 設定を解除するときには手順2の画面で「制限しない」を選び、決定ボタンを押してください。

字幕や文字スーパーを選ぶ

番組により、字幕を表示したり、表示を英語にすることができます。

文字スーパーは、放送局から視聴者にお知らせしたいことを、放送中の画面上に文字で表示します。

※ 字幕はリモコンの**字幕**ボタンでも「オン/オフ」できます。

1 「設定」メニューから「システム設定」を選び、決定ボタンを押す

2 ▼ボタンで「字幕の設定」を選び、決定ボタンを押す

3 ▲▼ボタンで項目を選び、決定ボタンを押す

表示された項目を▲▼◀▶、決定ボタンで設定します。

字幕	字幕のオン/オフを選択します。
字幕言語	字幕の言語を選択します。
文字スーパー	文字スーパーのオン/オフを選択します。
文字スーパー言語	文字スーパーの言語を選択します。

4 戻るボタンを押して前の画面に戻る、またはメニューボタンを押して終了する

マルチ映像や二重音声を選ぶ

番組により、複数の映像を受信できるマルチ放送や、日本語と英語などの二重音声（主・副）放送があります。

※ 音声は**音声切換**ボタンを押して選択することもできます（⇒29ページ）。

1 番組を視聴中にサブメニューボタンを押す

サブメニューが表示されます。

2 ▲▼◀▶ボタンでご希望の映像や音声を選び、決定ボタンを押す

表示された項目を▲▼◀▶、決定ボタンで設定します。

※ 選択できる項目は番組により異なります。選択できない項目の設定はできません。

3 戻るボタンを押して終了する

ご参考

音声には次の2種類あります。

- 音声（音声多重放送）
音声が2種類以上あるとき、第一音声とは別の音声を選択して聞くことができます。
- 二重音声
音声が2種類あるとき、それぞれの音声で聞いたり、2種類同時に音声を聞くことができます。

表示のオン・オフ機能を使う

情報取得表示



映像信号以外のデータを送信している番組があります。こうしたデータを受信すると画面上に「データ取得中」の文字が表示されます。

設定によりこの表示をしないように設定することができます。

番組情報表示

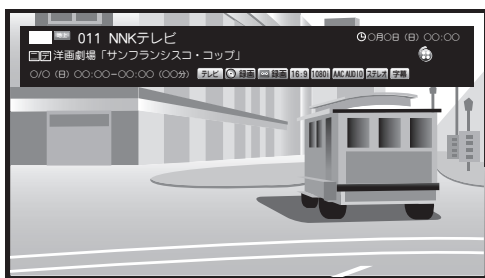

チャンネルを切り換えると、番組タイトル／チャンネルなどの情報が自動的に表示されます。

表示設定をオフにすると、チャンネル切り換え時には、番組情報が表示されません。(番組情報ボタンを押すことにより、表示させることができます。)

タイムバー表示

「タイムバーの画面表示設定」(⇒ 54 ページ)

電源オフ時本体表示

「本体表示設定」(⇒ 27 ページ)

設定のしかた

1 「設定」メニューから「表示設定」を選び、決定ボタンを押す

2 ▲▼ボタンで項目を選び、決定ボタンを押す

情報取得表示	「データ取得中」表示のオン/オフを選択します。
番組情報表示	チャンネル切換時の番組タイトル/チャンネル表示のオン/オフを選択します。
タイムバー表示	録画時や再生時などのタイムバー表示をノーマル/ミニ/オフに変更できます。
電源オフ時本体表示	電源オフのときにフロントパネルの表示をオン/オフに変更できます。

表示された項目を▲▼◀▶、決定ボタンで設定します。

3 戻るボタンを押して前の画面に戻る、またはメニューボタンを押して終了する

ペイ・パー・ビュー (PPV) および視聴制限番組を見る

ペイ・パー・ビュー (PPV) 番組は購入操作をしてから視聴できる有料番組です。番組単位で購入することができます。ペイ・パー・ビュー番組は番組表に料金が表示されています。詳しくは番組表でそれぞれの番組説明をご覧ください。

■ 視聴制限とは…

番組を視聴・購入できる年齢や金額の上限を設定します。上限を超えて視聴・購入する場合は、暗証番号の入力が必要となります。

設定できる内容には以下のものがあります。

- ・ 視聴可能年齢 (⇒ 73 ページ)
番組を視聴できる年齢を制限します。
- ・ 視聴制限チャンネル (⇒ 74 ページ)
視聴できるチャンネルを制限します。
- ・ 一番組制限額 (⇒ 75 ページ)
1 番組あたりの購入金額を制限します。

視聴制限設定をしている場合

視聴制限された番組では、下のような案内が表示されます。視聴する場合は暗証番号を入力して次へ進んでください。

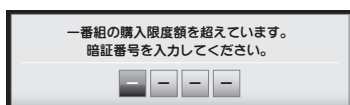
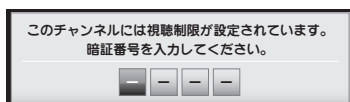
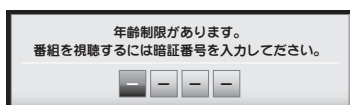

入力した暗証番号が違っている場合はエラーメッセージが表示されます。

※ 暗証番号の変更など、視聴制限に関する設定方法については「視聴制限の設定」(⇒ 73 ~ 75 ページ) をご覧ください。

ペイ・パー・ビュー番組の購入方法

※ ペイ・パー・ビューの予約購入については、「ペイ・パー・ビュー番組の予約のしかた」(⇒ 68 ページ) をご覧ください。

！ ご注意

- ・ ペイ・パー・ビュー番組は一度購入するとキャンセルはできません。

1 見たい (購入する) チャンネルを選ぶ



ペイ・パー・ビューのプレビュー画面が表示されます。

購入する場合: **決定** ボタンを押す。
購入しない場合: 他のチャンネルへ切り換える。

2 購入する、購入しないを選ぶ

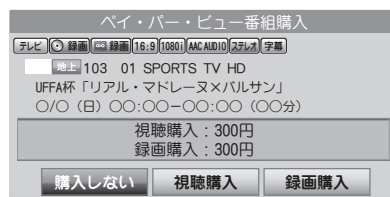

購入する場合:
「視聴購入」または「録画購入」のいずれかを選び、**決定** ボタンを押す。
購入しない場合:
「購入しない」を選び、**決定** ボタンを押す。

一部の番組では録画が禁止されています。番組情報欄に次のようなアイコンが表示されています。

	アナログコピー禁止の番組
	デジタルコピー禁止の番組

詳しくは「本機 HDD への録画」(⇒ 45 ページ) をご覧ください。

- ※ 番組によっては、アイコンの表示内容にかかわらず録画できない場合があります。
- ※ 録画が禁止されている番組を録画した場合、正常な画像で録画や再生がされません。

3 購入意思確認画面が表示される

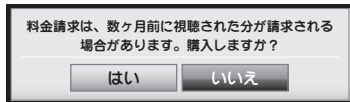

購入する場合：

「はい」を選び、**決定**ボタンを押す。

購入しない場合：

「いいえ」を選び、**決定**ボタンを押す。

番組購入が確定すると、画面に下のような確認メッセージが表示されます。



ペイ・パー・ビュー番組の購入記録(履歴)を見るには
これまでに購入したペイ・パー・ビュー番組の履歴は、
「購入記録」(⇒78 ページ)で見ることができます。

- ペイ・パー・ビュー番組は購入可能時間を過ぎると購入できません。

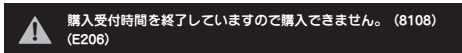

- 購入の手続き中に番組に関する詳しい情報が見たい場合は、**番組情報**ボタンを押してください。

その番組に関する多くの情報が得られます。

引き続き購入したい場合は**番組情報**ボタンを再度押して購入画面に戻り、購入手続きをしてください。

📖 ご参考

プレビュー (Preview) :



一部のペイ・パー・ビュー番組では、一定時間プレビューとして番組を視聴することができます。番組により見られる回数、時間は異なります。一定時間が過ぎるとプレビューは終了します。プレビュー中に購入操作をすればメッセージは消えます。

暗証番号なしで購入できるペイ・パー・ビュー番組の上限金額は「一番組制限額」で設定することができます(⇒75 ページ)。

年齢制限番組の視聴

「視聴可能年齢」(⇒73 ページ)の設定により、設定した年齢を超える番組を視聴する場合には暗証番号の入力が必要になります。

年齢制限された番組の場合、下のような暗証番号の入力画面が表示されます。

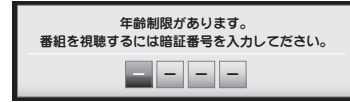

設定した視聴制限暗証番号を入力すると、制限が解除され、番組を視聴できます。

📖 ご参考

- ・ 視聴制限暗証番号の変更および視聴可能年齢の設定は、「暗証番号の変更」(⇒73 ページ) および「視聴可能年齢の設定」(⇒73 ページ)をご覧ください。

データ放送を見る

データ放送を含む番組では、画面に表示される説明にしたがって操作すると、さまざまな情報を見ることができます。

ご参考

- 受信チャンネルにデータ放送が含まれる場合、番組情報欄に下のようなアイコンが表示されます。

データ +dテレビ +dラジオ dテレビ dラジオ

アイコンの詳細については「アイコン一覧」(→ 84, 85 ページ) をご覧ください。

- データ放送をお楽しみになる場合は、プログレッシブテレビやハイビジョンテレビに接続されることをお勧めします。一般のテレビに接続されると文字などが見えにくい場合があります。

1 リモコンの d/ データボタンを押す

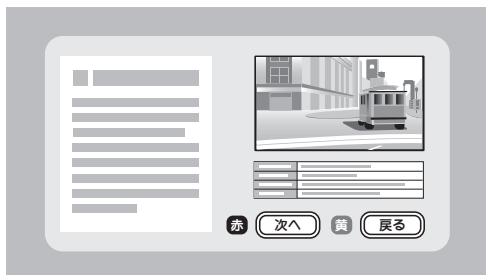

2 画面上的表示項目を選び、決定する

- ※ 番組によりカラーボタンなどを使った専用の選択画面や数字入力画面が表示されます。その指示に従ってください。

録画・再生する

本機のWチューナーと内蔵HDDを使ってテレビ番組を視聴しながら裏番組を録画したり、HDDに2番組を同時に録画(2番組同時録画)してお好みの番組を再生するなど、さまざまな楽しみかたができます。



！ご注意

録画時のご注意

- ・ **録画のできない番組**
ラジオやデータ放送チャンネルを録画することはできません。
- ・ **同時録画について**
3番組の同時録画はできません。
- ・ **その他**
30秒以下の録画は保存されません。

録画した番組について

番組を録画した際、場合により1つの番組が複数の番組として録画されることがあります。

📖 ご参考

- ・ 録画中にチャンネルを切り換えたとき、または**番組情報**ボタンを押すと、受信チャンネルの画面右下に「録画情報」が表示されます。

2番組同時録画中は録画しているチャンネルのみ選局できます
チャンネル▲ / ▼ボタンで録画している2つのチャンネルを切り換えることができます。

※ 2番組同時録画中は、録画している2つのチャンネル以外のチャンネルを選局することはできません。

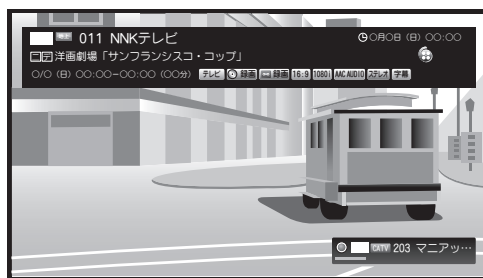

HDD 録画時に保存される「TS」について

TSとはTransport Streamの略で、放送されている信号のことです。TSには映像と音声のほかに番組データなどの情報も含まれています。HDDに録画する場合はそのTSを録画しますので、再生する際に音声や字幕表示を切り換えたり、その番組の番組情報なども表示することができます。

*TSに含まれるデータ:映像・音声(二重音声やサラウンド音声)・字幕・データ放送(録画したときのデータ放送)・番組情報

HDD について

■ HDD（ハードディスク（ドライブ））

本機に内蔵されている HDD は、大容量データ記録装置の 1 つで、大量のデータの読み書きを高速で行うことができ、記録されているデータの検索性にすぐれています。

HDD が故障すると、HDD の録画（録音）内容が失われることがあります。

HDD は、録画（録音）内容の恒久的な保管場所とせず、一時的な保管場所としてお使いください。

■ 次のようなことは行わないでください

- 本機に振動や衝撃を与えないでください。特に本機の電源が入っているときは、お気を付けてください。
- 本機の電源が入っている状態で、電源プラグを抜かないでください。
- 本機の電源が入っている状態や電源を切った直後は、本機を持ち上げたり動かしたりしないでください。（電源を切ったあと、2 分以上経過してから行ってください。）
- 本機が結露した状態で使わないでください。

録画（録音）の前に

- 特に大切な録画（録音）のときは、事前に録画（録音）をして、正常に録画（録音）されていることを確認しておいてください。
- 本機に故障や異常が発生すると、HDD に録画（録音）された内容が失われることがあります。

録画ができない映像について

- 本機は複製防止機能（コピーガード）を搭載しており、複製を制限する信号が入った放送番組は録画できません。
- 録画中の映像に途中から複製禁止信号が入っている場合、録画が一時停止状態になります。複製禁止信号がなくなると再び録画を開始します。

録画時間（目安）について

	HDD (1TB)	録画できる放送	記録される画質
地上デジタル (HD 放送)	127 時間	デジタル放送	放送そのままの画質 (ハイビジョン画質)
BS デジタル (HD 放送)	90 時間		
BS デジタル (SD 放送)	180 時間		

- 録画時間はおよその目安です。また、録画する映像によって録画容量が異なるため、実際に録画できる時間は異なります。





二カ国語（二重音声）、マルチ番組の映像・音声、サラウンド音声、字幕の録画について デジタル放送の二重音声、マルチ番組の映像や音声、サラウンド音声、字幕を録画するとき



二重音声	主音声 / 副音声の両方が記録されます。 ● 再生時に音声切換で音声を選べます。
マルチ番組の映像・音声	複数の映像・音声が記録されます。 ● 再生時にカメラアングル切換や音声切換で映像・音声を選べます。
サラウンド音声	放送そのままのサラウンド音声で記録されます。
字幕	字幕の情報が記録されます。 ● 再生時に字幕切換で字幕表示の入 / 切ができます。

■本機 HDD への録画

デジタル放送には、番組の録画やコピーを制限するコピー制御信号が加えられており、録画・複製・移動ができないことがあります。



番組表および番組情報の表示

コピー制御信号の種類	内 容	本機 HDD への録画
	アナログコピー禁止の番組です。	可
	デジタルコピー禁止の番組です。	不可
	デジタル録画が1度だけ可能な番組です。	可
	デジタル録画後、コピーが制限される番組です。	可
表示なし	コピーフリーの番組です。	可

※ 地上デジタル放送、BS デジタル放送の番組の中には、番組表で  と表示していても、番組選局時に  と表示するものがあります。

※ 録画中に  になったときは、録画を一時停止します（本体の表示は録画中のままです）。録画が可能な状態になると、再び録画が始まります。

プレイリストの表示

コピー制御信号の種類	内 容
	1回のムーブのみ可能な番組です。
	9回のコピーと1回のムーブが可能な番組です。

※  番組は、コンポジット出力で CGMS-A 対応機器への録画はできません。

！ ご注意

- ・ 録画の設定によっては W 録画が制限されます。

見ている番組を「今すぐ録画」する

見ている番組を録画したいとき、**録画**ボタンを押すだけですぐに HDD への録画を開始します。

※ 番組終了まで録画されます。

！ご注意

- 番組終了時刻間際に「今すぐ録画」を開始した場合には、次の番組の最後まで録画することがあります。

※ 予約録画をする場合は「視聴予約・録画予約をする」(➡ 66 ページ) をご覧ください。

見ている番組を「今すぐ録画」する

番組視聴中に録画ボタンを押す

すぐに録画がスタートし、画面には録画タイムバーが表示されます。

※ 録画中は本体前面の録画ランプが点灯します。

録画終了時刻を指定したいとき

「今すぐ録画」中に、録画ボタンを押す

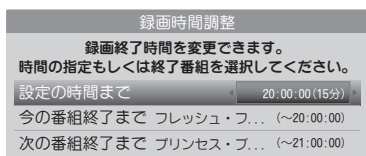

録画時間設定ボックスが表示されます。

▲▼ボタンで任意の設定を選びます。

「設定の時間まで」で終了時間を設定するときは、◀▶ボタンで 10 分単位で終了時刻を設定できます。

！ご参考

- 録画中は、チャンネル選局時や番組情報などを表示した際に、画面右下に録画中のチャンネル名などの情報が表示されます。

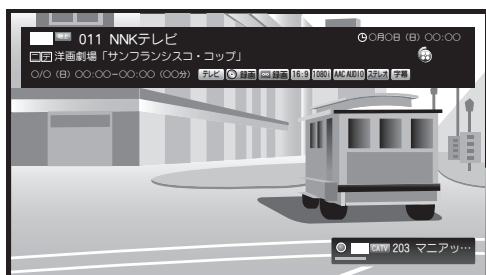

「今すぐ録画」で2番組同時録画をしたいとき

録画したいチャンネルに切り換え、録画ボタンを押す

！ご注意

2番組同時録画中のチャンネル選局について

1番組録画中はチャンネルを自由に選局できますが、2番組同時録画中は、録画している2つのチャンネル以外は選局できませんのでご注意ください。

録画を中止するとき

※ 録画時間が 30 秒未満の番組は保存されません。

1 停止ボタンを押す

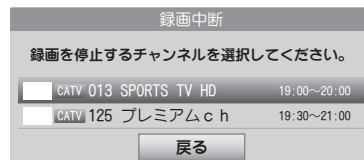

現在録画している番組の情報が表示されます。(画面は 2 番組同時録画中の表示例です)

2 録画を中止したい番組を▲▼ボタンで選び、決定ボタンを押す

「録画を中止しました」のメッセージが表示され、放送画面に戻ります。

HDD に録画した番組を再生する

HDD に録画した番組のプレイリストを開く

ナビメニューの「HDD プレイリスト」を選ぶ、
またはリモコンのプレイリストボタンを押す



■ HDD プレイリストのみかた

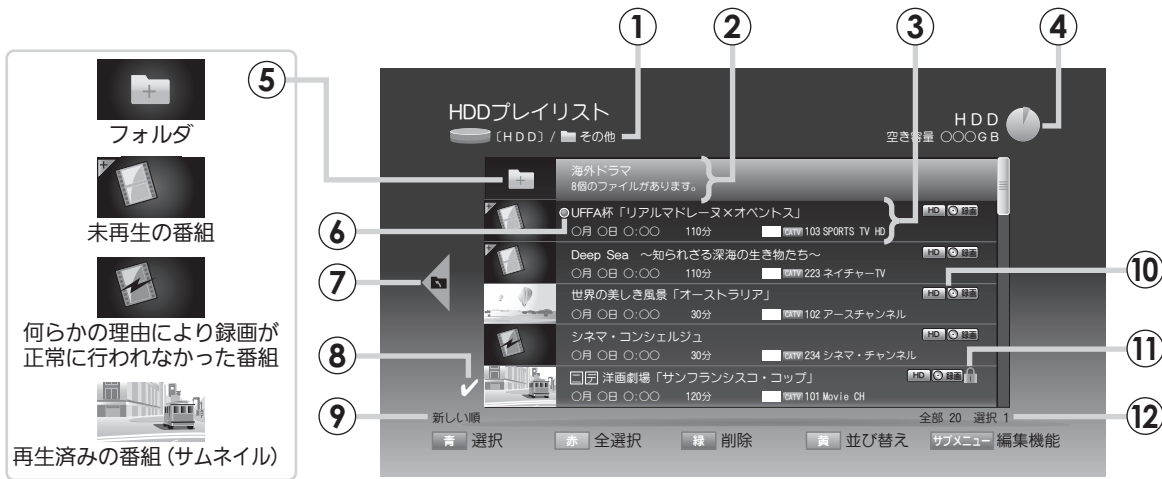

① ディレクトリ

現在開いているフォルダの位置（階層）が表示されます。（画面は「その他」フォルダ内を表示中の例）

② フォルダ

フォルダ名、およびフォルダの中に保存されている番組数が表示されます。

③ 番組タイトル

番組名のほか、録画時刻、総録画時間、チャンネル番号、チャンネル名などが表示されます。

④ HDD 残量

HDD の空き容量が表示されます。

⑤ サムネイル、またはアイコン表示

（上図参照）

⑥ 現在録画中の番組

⑦ 1つ上へ

上に階層がある場合に表示されます。

⑧ 選択している番組

選択している番組です。
リモコンの青【選択】ボタンで1つつつ、赤【全選択】ボタンで一括選択できます。

⑨ 並び順

番組の並び順が表示されます。
黄【並び替え】ボタンで並び替えできます。（→次ページ）

⑩ コピー制限表示

録画した番組のコピー制御情報が表示されます。

⑪ 番組保護

番組保護設定がされた番組です。

⑫ 選択番組数 / 総番組数

現在選択している番組・フォルダの数 / 総番組数が表示されます。

※ 各フォルダの番組最大保存件数は1000件です（フォルダ除く）。

（→ 次ページへ続く）

■ HDD プレイリスト内での操作

- ・チャンネル+/−ボタンでページ送りが可能です。
- ・リモコンのカラーボタンおよびサブメニューボタンで以下の機能が使えます。

青【選択】 : 押すたびにコンテンツを選択 ⇔ 解除します

赤【全選択】 : 押すたびにコンテンツを全選択 ⇔ 全解除します

緑【削除】 : 選択したコンテンツ・フォルダを削除します

黄【並び替え】 : コンテンツを「タイトル順」・「新しい順」・「古い順」・「未視聴」「キーワード」順に並び替えます

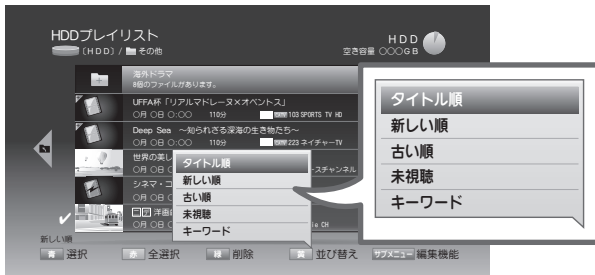

項目	内容
タイトル順	頭文字順で並び替えます。
新しい順	新しい番組から表示します。
古い順	古い番組から表示します。
未視聴	未視聴の番組のみ表示します。
キーワード	入力した文字に該当する番組のみ表示します。

サブメニュー : その他機能（下表参照）を表示します

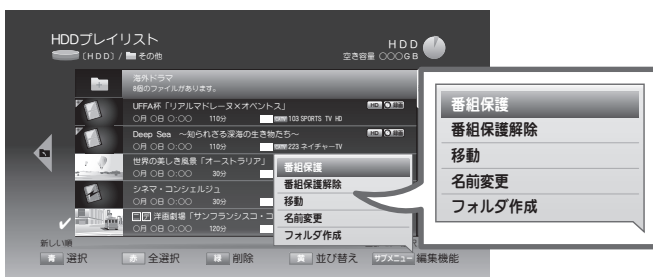

項目	内容
番組保護	番組の保護を設定します。
番組保護解除	保護された番組の設定を解除します。
移動	選択した番組をお好みのフォルダへ移動できます。
名前変更	番組名やフォルダ名を変更します。
フォルダ作成	新しいフォルダを作成します。

サブメニュー各機能の使いかた

- **青【選択】** ボタンや**赤【全選択】** ボタンでコンテンツを選びます（チェックマーク(✓)が表示されます）。その状態で**サブメニュー**ボタンを押し、表示されたポップアップメニューから項目を選びます。
- 「フォルダ作成」を選択すると、自動的に文字入力画面が表示され、フォルダ名を入力できます。（文字入力のしかた「文字を入力する」(⇒ 65 ページ)

※ 「番組保護」でフォルダ自体を保護することはできません。番組保護をする際は番組単位で設定してください。

ご参考

- ・ 操作中、画面に ⊘（操作禁止マーク）が表示された場合は、その操作はできません。

HDD に録画した番組を再生する

- 1 ナビメニューの「HDD プレイリスト」を選択する、またはリモコンのプレイリストボタンを押す



- 2 ▲▼ボタンで再生したい番組を選択し、決定ボタンを押す

再生を停止する

停止ボタンを押す

ご参考

- 再生中に2番組を同時にHDD録画することもできます(同時録画再生)。番組情報ボタンを押すと、再生中の番組情報とともに録画情報も表示されます。



早送り・巻戻し

- 1 早送り(または巻戻し)ボタンを押す

2倍速で早送り(巻戻し)がスタートし、ボタンを押すたびに×4⇒×8⇒×16⇒×32⇒通常再生⇒×2のようにスピードが変わります。

- ※ 早送り(巻戻し)中、音声は聞こえません。
- ※ 途中で再生ボタンを押すとすぐに再生が始まります。早送り終了後は自動でプレイリスト画面に戻り、巻戻し終了後は自動で再生が始まります。

- 2 停止ボタンを押すと、早送り(巻戻し)を中止し、プレイリスト画面に戻る

番組の最初に戻るには(頭出し)

途中まで再生した録画番組を最初から再生したいときは、以下のいずれかの操作で行います。

プレイリストで見たい番組を選んで決定ボタンを押す

「つづきから再生しますか?」と表示されるので、「いいえ」を選んで決定ボタンを押します。

現在再生中の録画番組を最初から再生するには

※ この操作は、タイムバー表示(⇒54ページ)が「ノーマル」のときのみお使いいただけます。

- 1 再生ボタンを押してタイムバーを表示する

- 2 ◀ ボタンを押し続けて先頭まで移動する

録画しながら再生する

録画中に各ボタンを操作することで録画中の番組を再生することができます。

※ 今すぐ録画 (➡ 46 ページ) 中、予約録画中に使用できます。

- 停止ボタンもしくは**早送り**ボタンを押すと、現在時刻の画面に戻ります。
- 現在時刻の画面を表示中に、**停止**ボタンを押すと、録画停止のメッセージが表示されます。番組を選んで**決定**ボタンを押すと録画が中止されます。
- 録画再生中、録画終了時間になると再生が中止されます。これは本機内部で録画終了処理を行うためです。再度番組をご覧になるにはプレイリストから番組を選択してください。

録画再生時に使える機能とそのボタン

一時停止	一時停止	
一時停止ボタン		
早送り・巻戻し	巻戻し 早送り	
早送りボタン または 巻戻しボタン		
インスタントスキップ	スキップ	
スキップボタン		
再生	再生	
再生ボタン または 左右ボタンで 位置を選ぶ タイムバーがノーマル 表示のときのみ		
インスタントリプレイ	リプレイ	
リプレイボタン		

インスタントリプレイ・スキップ設定

リプレイボタンまたはスキップボタンを押したときに、ボタンを押すごとに戻る(進む)時間を変更することができます。

※ インスタントリプレイ、インスタントスキップともに設定のしかたは同じです。

- 1 「設定」メニューから「システム設定」を選び、決定ボタンを押す
- 2 ▼ボタンで「インスタントリプレイ」または「インスタントスキップ」を選び、決定ボタンを押す
- 3 「15秒」「30秒」「5分」のいずれかを選んで決定ボタンを押す
- 4 戻るボタンを押して前の画面に戻る、またはメニューボタンを押して終了する

タイムシフト（追っかけ再生）

タイムシフトを「オン」に設定すると、最大 90 分間、視聴中の番組を HDD へ一時的に保存します。（90 分を超えると古いデータから順次消去されます。）

タイムシフトを行うことにより、放映中の番組でも時間内で早送り・巻戻しなどの機能を使って再生することができます。

ご参考

- 受信チャンネルを切り換えると、それまでの記録データは消去され、切り換えたチャンネルで新しくタイムシフトを始めます。
- 記録できない番組やチャンネルの場合は、一時的にタイムシフトを停止します。再度チャンネルが変更され、記録可能な場合にはそこから新しいデータを記録します。







タイムシフト設定

タイムシフト機能のオン/オフを設定します。「オン」に設定すると、視聴中の番組でのタイムシフトを開始します。

- 1 「設定」メニューから「システム設定」を選び、決定ボタンを押す
- 2 ▼ボタンで「タイムシフト設定」を選び、決定ボタンを押す
- 3 「オン」または「オフ」を選んで決定ボタンを押す
- 4 戻るボタンを押して前の画面に戻る、またはメニューボタンを押して終了する

■ タイムシフト中の操作

タイムシフト中は表のボタンを使い通常の録画番組再生と同様の操作が可能です。

再生	再生 再生ボタン	
早送り・巻戻し	早送りボタン または 巻戻しボタン	 
一時停止	一時停止ボタン	
現在の画面に戻る	停止ボタン	
インスタントスキップ	スキップボタン	
インスタントリプレイ	リプレイボタン	

各機能の詳細については「いろいろな再生」(⇒ 56 ページ)をご覧ください。

タイムシフト録画を活用する

タイムシフト録画とは、視聴するチャンネルにてタイムシフト（追っかけ再生）を実行していた場合、現在から最大90分前までさかのぼって、好きな時点から録画を開始することができる機能です。

1 タイムシフト設定を「オン」に設定し、追っかけ再生を実行する

2 巻戻し、◀▶ ボタンで再生位置を操作して、録画を開始したい地点に移動したら、「録画」ボタンを押す

タイムシフト視聴中



タイムシフト録画開始



録画ボタンを押した地点から録画が開始し、現在放送中の映像に戻る。
※タイムシフト録画中は巻戻し、早送り等の操作はできません。

タイムシフト部分の記録終了後

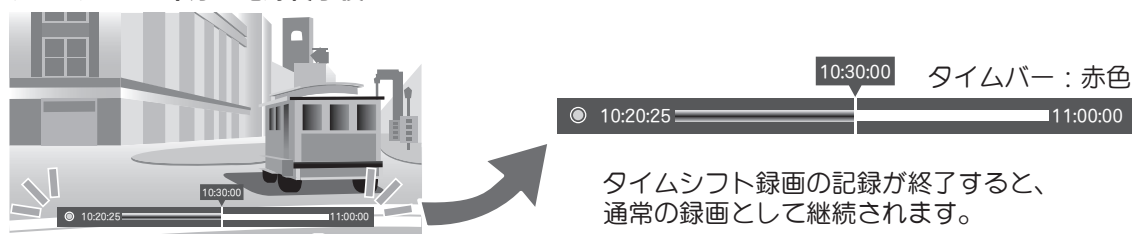

3 録画している番組が終了するか、停止ボタンを操作して録画を終了する

- ※ 録画を開始した番組が残り1分未満だと、次の番組も自動的に録画します。
- ※ タイムバー表示がどの設定でもタイムシフト録画は可能です。
- ※ タイムシフト録画実行中に本機の電源をオフにした場合でも、それまでの録画は保存されます。

！ ご注意

- ・ タイムシフト録画は2つ同時には実行できません。また、HDDの残量不足でも実行できません。実行しようとする、タイムシフト録画ができない旨のメッセージが表示されます。

📎 ご参考

- ・ 操作中、画面に⊘（操作禁止マーク）が表示された場合は、その操作はできません。

タイムバーの表示／非表示

各タイムバーは操作がなければ約30秒で自動的に消えます。タイムバー表示中は戻るボタンで消すことができます。

再生中の切り換え

音声言語を切り換える

録画した番組には、二重音声などの複数音声情報が含まれていることがあります。

音声言語は再生中に切り換えることができます。

1 サブメニューを表示し、二重音声を選択する

2 希望の音声を選ぶ

<または>

1 「音声切換」ボタンを2回押す（押す度に切り換わります）

字幕の表示 / 非表示を切り換える

「字幕」ボタンを2回押す（押す度に切り換わります）

※ 表示できない場合、「なし」に設定されています。

表示する字幕言語を切り換える

1 サブメニューを表示し、「字幕」を選択する

2 希望の字幕を選ぶ

タイムバーの画面表示設定

録画や再生およびタイムシフト時には画面上に「タイムバー」が表示されますが、表示方法を「ノーマル」「ミニ」「オフ」の3通りに設定することができます。

字幕等の文字スーパーがある番組のとき、タイムバー表示を「ミニ」または「オフ」に設定すると、字幕等の文字スーパーがある番組の場合、表示の重なりを防ぐことができます。

※ 工場出荷時は「ノーマル」表示に初期設定されています。

設定のしかた

「表示のオン・オフ機能を使う」(⇒ 39 ページ) をご覧ください。

■ノーマル



録画中
録画位置
10:20:30
録画開始時刻 再生位置
録画終了予定時刻
10:02:10 11:00:00

動作の状態を表します

- ▶ …再生
- ▶▶ X2 …早送り (2倍速)
- ◀◀ X2 …巻戻し (2倍速)

青色 : タイムシフト使用時
緑色 : 録画番組再生時
赤色 : 録画中、または録画中の番組を再生/早送り/巻戻し使用時

右記は一例です。操作方法など詳細については各説明をご覧ください。

■ミニ

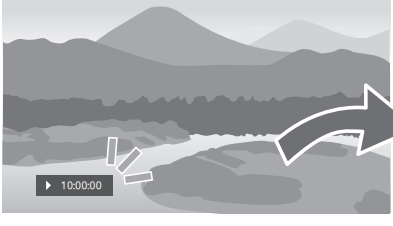

▶ 10:00:00 再生位置の時間表示

■オフ

「オフ」に設定するとタイムバーは表示されません。

！ ご注意

「ミニ」または「オフ」表示にすると、再生中に以下の機能はご使用になれません。

- ・ 左右ボタン+決定ボタンによる再生位置の移動・再生

タイムバーの表示／非表示

各タイムバーは操作がなければ約 30 秒で自動的に消えます。タイムバー表示中は戻るボタンで消すことができます。

■いろいろなタイムバー

再生タイムバー

再生を開始すると、画面には再生時間などの情報を示す「再生タイムバー」が表示されます。

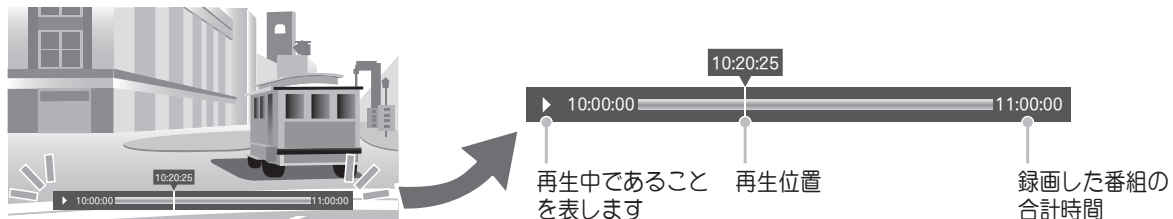

録画タイムバー

録画を開始すると、画面には録画時間などの情報を示す「録画タイムバー」が表示されます。

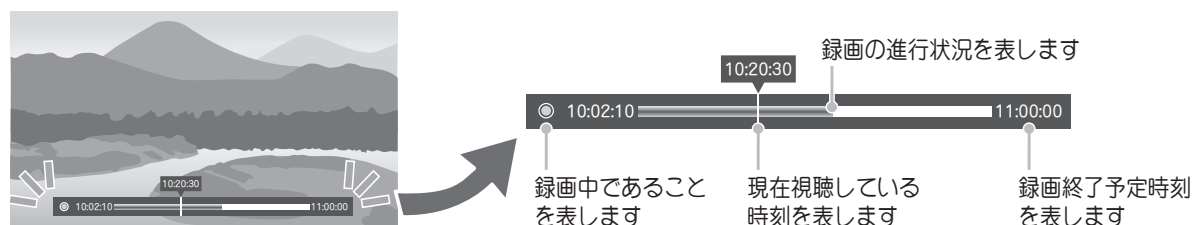

タイムシフトバー

タイムシフト設定を「オン」にするとタイムシフトが開始され、画面には「タイムシフトバー」が表示されます。

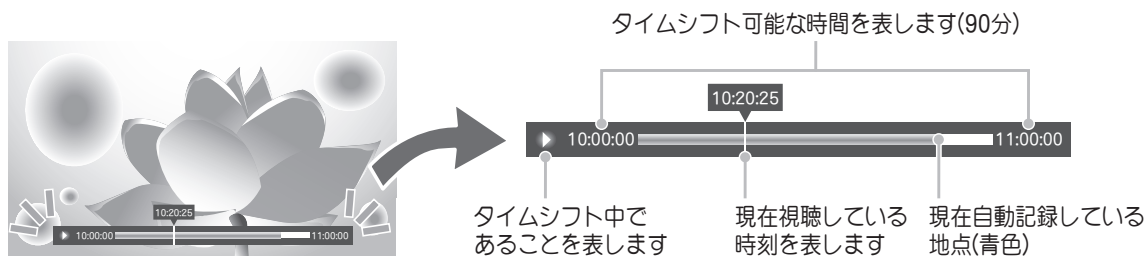

タイムバーの表示／非表示

各タイムバーは操作がなければ約 30 秒で自動的に消えます。タイムバー表示中は戻るボタンで消すことができます。

つづきから再生する

再生を途中で停止した場合は、停止位置を記憶します。次回再生時に**再生**ボタンを押すと、確認画面が表示され、停止した位置から再生することができます。

番組をつづきから再生する

- 1 HDD プレイリストから番組を選び、決定ボタンを押す

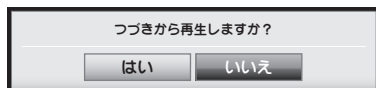

- 2 「はい」を選んで決定ボタンを押す

番組をはじめから再生する

- 1 HDD プレイリストから番組を選び、決定ボタンを押す

- 2 「いいえ」を選んで決定ボタンを押す

いろいろな再生

再生速度を変えて見る

※ 再生速度を変えた場合、音声が出力されません。

早く見る（早送り / 早戻し）

再生中に早送り、または巻戻しボタンを押す

- 押すたびに、再生速度が5段階で切り換わります。
- **再生**ボタンを押すと再生に戻ります。
- 番組により早送り / 巻戻し再生速度が若干異なることがあります。

再生を一時的に止める（再生一時停止）

再生中に一時停止ボタンを押す

- 再生が一時停止します。
- **再生**ボタンを押すと再生に戻ります。

HDD に録画した番組を編集する・消去する

本機では HDD に録画した番組の名前を変える、録画した番組をフォルダに移動するなどの編集をしたり、録画した番組を消去したりすることができます。操作は HDD プレイリストで行います。

HDD プレイリストを表示する

プレイリストボタンを押す



プレイリスト内の番組を指定する

ひとつまたは複数の番組を選ぶとき

▲▼ボタンで選び、青【**選択**】ボタンを押す

選んだ番組にはチェックマーク(✓)が表示されます。指定を解除するにはもう一度、青【**解除**】ボタンを押します。

すべての番組を一括で選ぶとき

赤【**全選択**】ボタンを押す

選んだ番組にはチェックマーク(✓)が表示されます。指定を解除するにはもう一度、赤【**全部解除**】ボタンを押します。

番組を並び替える

黄【**並び替え**】ボタンを押す

「タイトル順」・「新しい順」・「古い順」・「未視聴」
「キーワード」で並び替えることができます。

「キーワード」を選択した場合は文字入力画面が表示されますので、番組名を入力してください。

※ 文字入力のしかた「文字を入力する」(⇒ 65 ページ)

録画した番組を編集する

選んだ番組の名前を変えたり、HDD 内でのファイル移動やフォルダ作成、番組の保護設定などの操作を行うことができます。

番組保護／番組保護解除

指定した番組を消去できないように設定します。

1 番組を青 [選択]、または赤 [全選択] ボタンで指定し、サブメニューボタンを押す

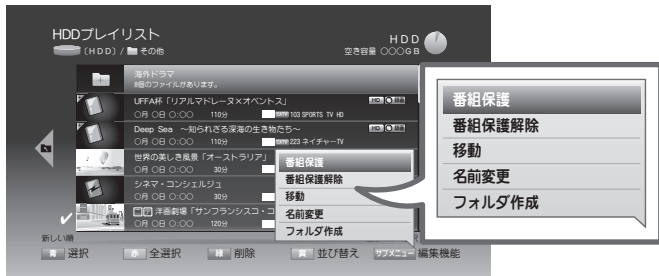

サブメニューが表示されます。

2 「番組保護」が選ばれているので決定ボタンを押す

保護設定された番組には鍵マーク(🔒)が表示されます。

番組保護を解除するには

1 上記手順 2 で「番組保護解除」を選び、決定ボタンを押す

2 パスワードの入力が完了すると、保護設定が解除される

番組名横の鍵マーク(🔒)が消えます。

名前変更

指定した番組の名前を変更します。

1 番組を青 [選択] ボタンで指定し、サブメニューボタンを押す

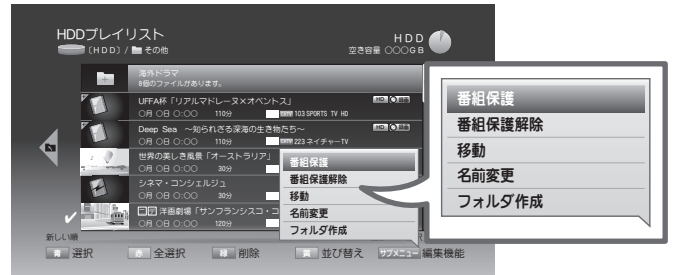

サブメニューが表示されます。

2 「名前変更」を選び、決定ボタンを押す



文字入力画面が表示されます。

※ 現在の番組名が表示されます。

3 新しい番組名を入力し、入力を確定すると、番組名が変更される

※ 文字入力のしかた「文字を入力する」(⇒ 65 ページ)

※ 表示可能な文字数は 25 文字までとなります。

ご参考

• 同様の方法でフォルダの名前も変更できます。

フォルダの作成・消去

プレイリスト内にお好みでフォルダを作成できます。

1 プレイリストボタンを押す



2 ▲▼◀▶ ボタンでフォルダを作成したい階層を表示させ、サブメニューボタンを押す

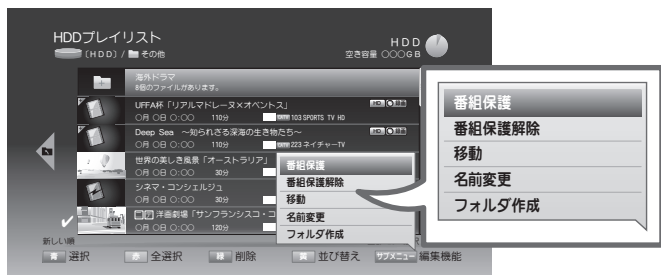

サブメニューが表示されます。

3 「フォルダ作成」を選び、決定ボタンを押す



文字入力画面が表示されます。

4 フォルダにつけたい名前を入力し、入力を確定すると、指定した場所にフォルダが作成される

※ 文字入力のしかた「文字を入力する」(⇒ 65 ページ)

！ ご注意

- フォルダを作成できるのは3階層目までとなります。フォルダを作成できないときは、フォルダ階層を確認してください。

プレイリストトップ > フォルダ > フォルダ > フォルダ
(この階層以下には作成できません) →

作成したフォルダを消去するには

！ ご注意

- フォルダの消去を行う際は、あらかじめフォルダ内を空にしておいてください。フォルダ内に録画番組がある状態ではフォルダを消去できません。

1 プレイリストボタンを押す



2 ▲▼◀▶ ボタンで消去したいフォルダを選び、青[選択]ボタンを押す

3 緑[消去]ボタンを押す

確認メッセージが表示されます。

4 消去するには「はい」を選び、決定ボタンを押す

選んだフォルダが消去されます。

📌 ご参考

- 番組が保存されているフォルダや、保護設定した番組を削除しようとする、以下のメッセージが表示されます。

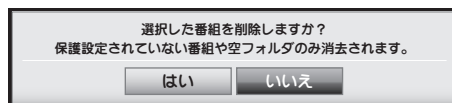

録画番組の移動

指定した番組を HDD 内の別のフォルダに移動できます。

！ご注意

- 移動は録画番組単位で行うことができます。フォルダごと移動することはできません。

1 移動したい番組を青 [選択]、または赤 [全選択] ボタンで指定し、サブメニューボタンを押す

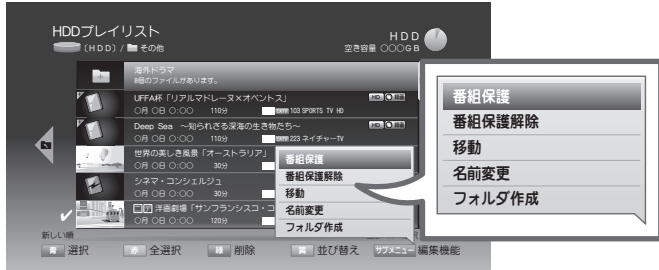

サブメニューが表示されます。

2 「移動」を選び、決定ボタンを押す

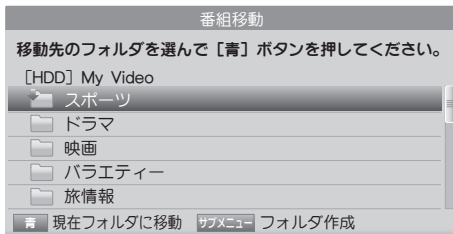

HDD 内のディレクトリが表示されます。

- ※ 新たにフォルダを作成することもできます(下記参照)。
- ※ 各フォルダの番組最大保存件数は 1000 件です。録画番組が 1000 件を超える場合はフォルダを新たに作成し、番組を移動してください。

3 ▲▼◀▶ ボタンで移動先に指定するフォルダを選び、青 [現在フォルダに移動] ボタンを押す

指定したフォルダに番組が移動します。

フォルダを新たに作成して移動するには

1 上記手順 2 で、フォルダを作成したい階層を表示させ、サブメニューボタンを押す

文字入力画面が表示されます。

2 フォルダにつけたい名前を入力し、入力を確定すると、指定した場所にフォルダが作成される

※ 文字入力のしかた「文字を入力する」(⇒ 65 ページ)

3 青 [現在フォルダに移動] ボタンを押す

指定した番組が、新たに作成したフォルダに移動します。

録画した番組を消去する

録画してある番組は 1 番組ずつ、複数まとめて、あるいはすべての番組を一括して消去することができます。

1 プレイリストボタンを押す



2 消去したい番組をいずれかの方法で選ぶ

ひとつまたは複数の番組を選ぶとき

▲▼ボタンで選び、青 [選択] ボタンを押す

選んだ番組にはチェックマーク(✓)が表示されます。指定を解除するにはもう一度青 [解除] ボタンを押します。

すべての番組を一括で選ぶとき
赤 [全選択] ボタンを押す

選んだ番組にはチェックマーク(✓)が表示されます。指定を解除するにはもう一度赤 [全解除] ボタンを押します。

3 選んだ番組を消去するには、緑 [消去] ボタンを押す

確認メッセージが表示されます。

4 消去するには「はい」を選び、決定ボタンを押す

選んだ番組が消去されます。

！ご注意

- 番組やフォルダは一度消去すると元に戻すことはできません。

HDD を初期化する

HDD 内の番組やフォルダを全て消去し、HDD を初期化します。初期化すると、番組保護設定をした番組を含め、すべての番組が消去されます。

※ 録画中や、再生、ダビング、タイムシフト実行中は以下のメッセージが表示され、初期化できません。

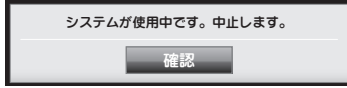

1 「設定」メニューから「システム情報」を選び、決定ボタンを押す

2 「HDD 情報」を選び、決定ボタンを押す

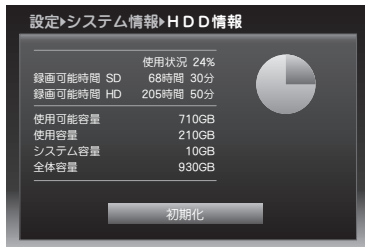

HDD 情報には HDD の使用状況が表示されています。

3 「初期化」がハイライトされているので、そのまま決定ボタンを押す

4 以下のメッセージが表示されるので、「はい」を選び、決定ボタンを押す

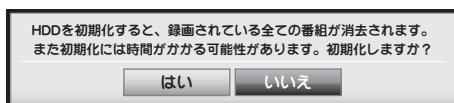

5 暗証番号入力画面が表示されるので、暗証番号を入力する

初期化が始まります。

※ 初期化には時間がかかる場合があります。

便利に使う

番組表を便利に使う

番組表は現在放送中の番組および最大 8 日分の放送予定番組名（データ放送のみ表示の場合は最大 2 日分）と、関連情報を表示します。見たい番組を探したり、視聴予約や録画予約に利用することができます。また、ジャンルごとに検索し、リスト表示することもできます。

■番組表のみかた



① 選んでいる番組の情報

放送時間や番組タイトルの他、各種アイコンでその他の関連情報が表示されます。

※ アイコンの詳細については「アイコン一覧」（→ 84, 85 ページ）をご覧ください。

② 表示されている番組表の日付

③ 現在時刻ポインタ

④ 予約された番組

（録画予約：赤色、視聴予約：青色）

⑤ 日付・現在時刻

⑥ 現在受信中の画面

⑦ チャンネル番号

リモコンの ◀▶ ボタンで 1 チャンネルずつ表示を変えられます。押し続けるとページ単位で移動します。

⑧ 番組タイトル

▲▼ボタンで上下にスクロールします。（終了した番組は表示しません。）

⑨ 視聴制限により、番組名を表示しないよう設定されている場合

番組名を表示するには暗証番号の入力が必要です。

※ 設定を変更するには、「視聴制限チャンネル設定」（→ 74 ページ）をご覧ください。

⑩ カラーボタン※ およびサブメニューボタンで状況に依り各機能が使用できます。

ハイライト時に操作できます。

※ 短時間の番組は、番組表にタイトル表示できないことがあります。（この場合でも、ハイライトすれば番組情報は表示されます。）

※カラーボタンについて

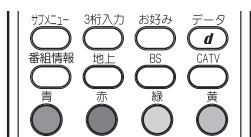

カラーボタンには、表示画面に応じていろいろな機能が付加されます。ハイライトされたときのみ有効となり、灰色のときは使えません。

例) この画面で黄ボタンを押した場合は予約一覧が表示されます。



ご参考

・ 操作中、画面に ⊘（操作禁止マーク）が表示された場合は、その操作はできません。

番組表で放送中の番組を選ぶ

1 番組表ボタンを押す

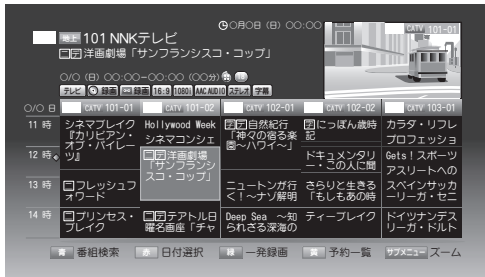

番組表が表示されます。

2 ◀▶ ボタンでチャンネルを選ぶ

チャンネル名と番組の情報が画面上段に表示されます。

番組によっては番組タイトルの下に や のアイコンが表示されます。

※ アイコンの詳細については「アイコン一覧」(→ 84, 85 ページ) をご覧ください。

3 放送中の見たい番組を ◀▶ ボタンで選び、決定ボタンを押す

選択したチャンネルに切り換わります。

※ 番組情報が取得できていない場合、下のような画面が表示される場合があります。

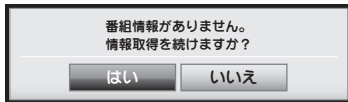

「はい」を選択した場合

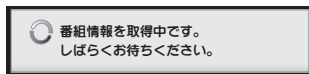

番組名を選んで番組情報ボタンを押すと、選択した番組のより詳しい情報が表示される

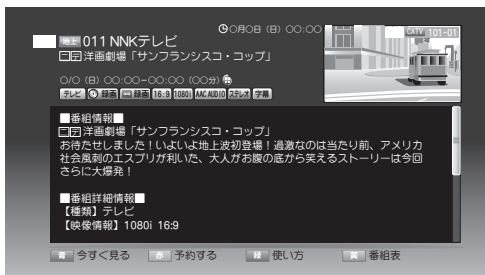

黄【番組表】または戻るボタンを押すと、番組表に戻ります。

番組表から番組を検索する

番組検索には「ジャンル検索」・「キーワード検索」・「キーワード履歴検索」の3つの方法があります。

■ 番組を検索する (ジャンル検索)

現在放送中、またはその日から1週間に放送される番組の中から番組をジャンル別に検索・1日分ずつ表示して、見たい番組をより探しやすくすることができます。

！ ご注意

- 検索となる対象は次の通りです。
 当日の場合 : 現在時刻から24時までには放送される番組
 翌日以降の場合 : その日1日(0時~24時)に放送される番組
- 検索結果は500件まで表示できます。検索結果が500件を超えた場合は、検索条件を変更して再検索してください。
- 番組情報が取得できていない番組は検索対象に含まれませんのでご注意ください。

1 番組表ボタンを押す

番組表が表示されます。

2 青【番組検索】ボタンを押す

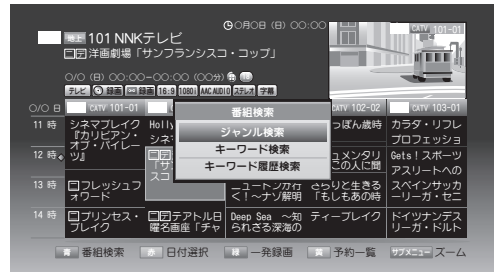

番組検索メニューが表示されます。

3 ▲▼ ボタンで「ジャンル検索」を選び、決定ボタンを押す

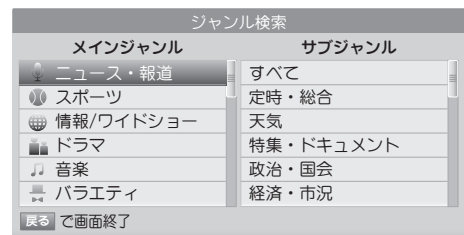

ジャンル検索メニューが表示されます。

4 ▲▼ ◀▶ ボタンでメインジャンル・サブジャンルをそれぞれ選び、決定ボタンを押す

検索が始まります。

5 検索結果が表示される



◀▶ ボタンでページ送りできます（検索結果が複数ページある場合）。

検索結果画面で…こんなこともできます

- 検索結果を日付別に絞り込んで表示する
赤【日付選択】ボタンを押す
日付選択ウィンドウが表示されます。

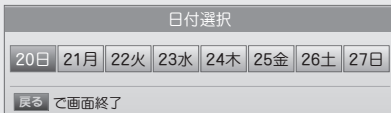

◀▶ ボタンで表示したい日付を選び、決定ボタンを押す
選んだ日付の検索結果が表示されます。

- 検索結果から「一発予約」する
予約したい番組を選び、
緑【一発予約】ボタンを押す
選んだ番組を一発予約（⇒ 67 ページ）できます。

6 ▲▼ボタンでご希望の番組を選び、決定ボタンを押す

選んだ番組の番組情報が表示されます。

番組情報画面では、各ボタンにより以下の操作が可能です。

▲▼ボタン	番組情報画面をスクロール
◀▶ ボタン	番組情報画面をページ送り
青ボタン	番組の視聴 (現在放送中の番組の場合)
赤ボタン	番組予約 (「視聴予約・録画予約をする」(⇒ 66 ページ) 参照)

■番組を検索する（キーワード検索）

現在放送中、またはその日に放送される番組のタイトルからキーワードで見たい番組を8日分まとめて探すことができます。

1 番組表ボタンを押す

番組表が表示されます。

2 青【番組検索】ボタンを押す

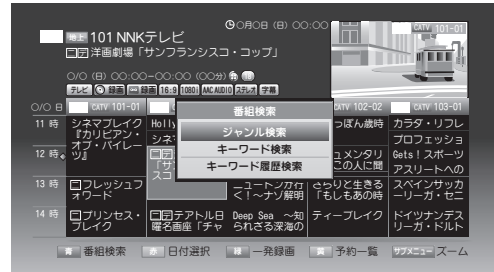

番組検索メニューが表示されます。

3 ▲▼ボタンで「キーワード検索」を選び、決定ボタンを押す



キーワード入力画面が表示されます。

4 キーワードを入力する

※ 文字入力のしかた「文字を入力する」(⇒ 65 ページ)

5 入力後、黄【確定】ボタンを押す

検索が始まります。

6 検索結果が表示される

◀▶ ボタンでページ送りできます（検索結果が複数ページある場合）。

※ 検索の結果、番組が見つからなかった場合などは、青【キーワード検索】ボタンを押すと手順3のキーワード入力画面が表示されますので、異なるキーワードで新たに検索できます。

7 ▲▼ボタンでご希望の番組を選び、決定ボタンを押す

選んだ番組の番組情報が表示されます。

！ご注意

- ・ キーワード検索は、番組タイトルに含まれる文字で検索します。番組情報画面の文字は検索対象とはなりません。

(⇒ 次ページへ続く)

検索結果画面で…こんなこともできます

- 検索結果から「一発予約」する
予約したい番組を選び、
緑【一発予約】ボタンを押す
選んだ番組を一発予約(⇒ 67 ページ)で
きます。

■番組を検索する(キーワード履歴検索)

過去に「キーワード検索」で検索したキーワードを選んで、
見たい番組を探すことができます。

1 番組表ボタンを押す

番組表が表示されます。

2 青【番組検索】ボタンを押す



番組検索メニューが表示されます。

3 ▲▼ボタンで「キーワード履歴検索」を選び、決定ボタンを押す

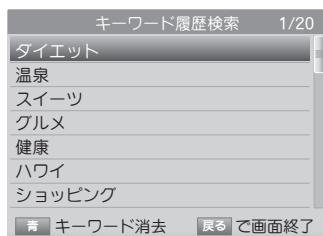

これまでに検索したキーワードが新しいものから
順にリスト表示されます。

- ※ 最大 64 個までキーワードの履歴が残ります。
- ※ キーワードを選んで青【キーワード消去】ボタンを
押しと、選んだキーワードを消去できます。

4 ▲▼ボタンでキーワードを選び、決定ボタンを押す

検索が始まります。

5 検索結果が表示される

◀▶ ボタンでページ送りできます(検索結果が複
数ページある場合)。

6 ▲▼ボタンでご希望の番組を選び、決定ボタンを押す

選んだ番組の番組情報が表示されます。

番組表の日付や時間を変えるには

指定した日付や時間帯の番組表を表示できます。
視聴予約や録画予約の際、簡単・スピーディーに設定で
きます。

1 番組表ボタンを押す

番組表が表示されます。

2 赤【日付選択】ボタンを押す



4 時間単位で 8 日分の時間帯が選択できるよう
なります。

3 ▲▼◀▶ボタンでご希望の日付・時間帯を選び、決定ボタンを押す

選択した日付・時間帯の番組表が表示されます。

文字を入力する

番組名やキーワードを入力するときなど、文字を入力する場合には、リモコンの数字ボタンで入力します。



文字の種類を選ぶ

青【入力モード】ボタンを押す

ボタンを押すごとに次のように変わります。

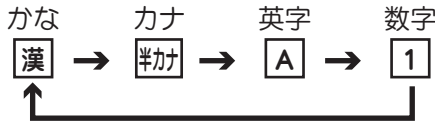

※ 押すたびに画面右上にある文字種のカーソル位置が切り換わります。

文字を入力する

数字ボタンを押す

数字ボタンおよび数字ボタンの上部に記載された文字が入力できます。

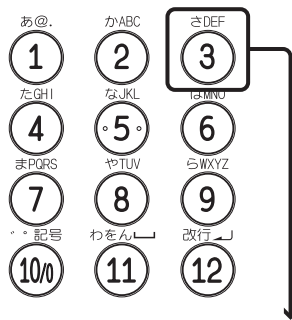

例)

入力モード	入力できる文字
漢	さ→し→す→せ→そ (さ行)
カナ	サ→シ→ス→セ→ソ (サ行)
A	d→e→f→D→E→F→3 (半角英数字)
1	3 (全角数字)

文字を変換する(かな入力の場合)

1 文字を入力後、赤【変換】ボタンを押す

変換候補が表示されます。

2 ▲▼ボタンで変換したい文字を選んで決定ボタンを押す

選んだ文字に確定されます。

※ 英字入力モードの場合、赤【変換】ボタンで入力した英字を半角・全角のいずれかに変換できます。

同じボタン上の文字を続けて入力する

(「あい」「ささ」「なに」など)

1 1文字目を入力する

2 ▶ボタンを押す

3 2文字目を入力する

入力した文字を消去する

◀▶ボタンで消去したい文字の前(左隣)にカーソルを移動する

緑【1文字削除】ボタンを押す

押すたびにカーソルの右隣にある文字が1文字ずつ消去されます。

※ カーソルが文字列の最後尾にあるときは、緑【1文字削除】ボタンを押すたびに最後尾の文字から順に1文字ずつ消去されます。

すべての入力が完了したら

黄【確定】ボタンを押す

入力した文字列が確定されます。

※ 12(改行)ボタンを押しても確定できます。

文字入力を中止する

戻る【入力取消】ボタンを押す

ご参考

- 長音符(ー)は、かな入力(漢)モード時に11ボタンを押して表示できます。
- かな入力(漢)モード時に「きごう」と入力し、変換すると、記号などの候補が以下のように表示されます。

記号	¥	—	〒	、	※	。
\$.	○	.	◎	・	☆
:	>	:	ゞ	?	々	!
、	°	ゞ	°	+	ゝ	—
~	×	..	÷	^	—	○
—	(全)	—
[]	-	「	」	\	@
~	¥		\$		…	’
、	”	”	[]	{	}
<	>	《	》	『	』	【
】	±	=	≠	<	>	≦
≥	∞	∴	♂	♀	°	’
”	℃	¢	£	%	#	きごう
キゴウ						

視聴予約・録画予約をする

番組の視聴予約・録画予約は番組表から行います。

！ご注意

- 1分未満の予約はできません。番組情報に「1分」と表示されている場合でも、実際には1分に満たない番組のため、予約ができない場合があります。
- 一部の番組でコピー制限がかかっている番組があります。その番組を録画した場合、正常な画像で録画や再生ができません。また、音声についても、光デジタル出力端子からの出力信号はコピー防止機能により正しく録音できない場合がありますのでご注意ください。
- データ放送チャンネルは予約録画できません。
- HDDの容量がない場合や最大保存件数を超過している場合は、録画予約ができません。

📖 ご注意

- 操作中、画面に⊘（操作禁止マーク）が表示された場合は、その操作はできません。

番組表で番組を予約する

※ 現在放送されている番組の場合と、これから放送される番組の場合とでは番組表画面下部にあるカラーボタンの表示が若干異なる場合がありますが、基本操作は同じです。

1 番組表ボタンを押す

番組表が表示されます。

2 予約したい番組を選び、決定※または番組情報ボタンを押す

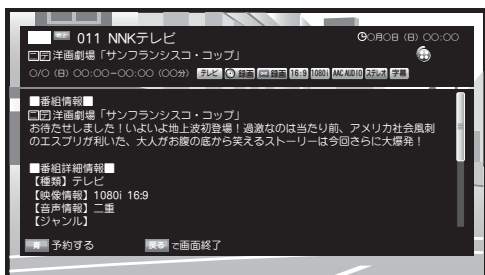

番組情報が表示されます。

※ 現在放送中の番組の場合、決定ボタンを押すとその番組に切り換わります。番組情報を表示するには番組情報ボタンを押してください。

3 赤【予約する】ボタンを押す

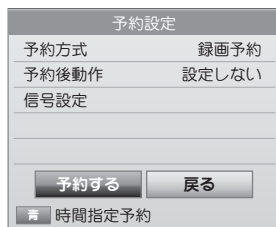

予約設定画面が表示されます。

4 必要に応じて予約内容を設定をする

設定のしかた

▲▼ボタンで項目を選び、決定または▶ボタンを押すとサブメニューが開きます。

サブメニューから▲▼ボタンで設定項目を選び、決定ボタンを押して確定します。

予約方式	録画予約 視聴予約	予約の種類を選びます。
予約後動作	設定しない	予約終了後、本機電源が予約開始時と同じ状態になります。 (開始時オン→終了時オン、開始時オフ→終了時オフ)
	電源オフ	予約終了時、本機の電源がオフになります。
信号設定	—	映像や音声、字幕の設定変更ができません(⇒38ページ)。

※ 番組によって選択できない項目があります。

青【時間指定予約】ボタンを押すと、より詳細な予約設定ができます。

※ 詳しくは「時間指定予約(タイマー予約)」(⇒71ページ)

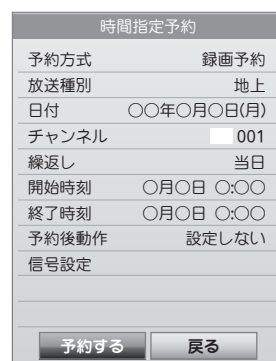

5 「予約する」を選んで決定ボタンを押す

※ 「戻る」を押すと予約をせずに前の画面に戻ります。

📖 ご注意

- 予約をしたときは、予約一覧(⇒72ページ)で予約内容をご確認ください。

！ご注意

- 視聴制限のある番組の場合、暗証番号の入力が必要になります。暗証番号を忘れた場合、ペイ・パー・ビュー番組および年齢制限番組の予約をすることができません。

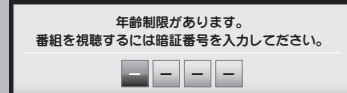

暗証番号を忘れたときは、戻るまたは番組情報ボタンを押して元の画面に戻ります。

一発予約を使って録画予約する

番組表で番組を選んで緑【一発予約】ボタンを押すだけで、簡単に本機 HDD へ録画予約することができます。

！ ご注意

- ・ 選んだ番組のコピー制御信号によっては、本機 HDD への録画ができない場合があります。その場合は視聴予約に自動的に変更されます。録画予約をするために本機能をお使いになる場合は、番組表または番組情報画面に表示されるアイコンで、その番組のコピー可否をあらかじめご確認ください。コピー制御信号の詳細については「本機 HDD への録画」(⇒ 45 ページ) をご覧ください。

予約のしかた

1 番組表ボタンを押す

番組表が表示されます。

2 予約したい番組を選び、緑【一発予約】ボタンを押す

画面に「予約しました」とメッセージが表示されま

す。

ご参考

- ・ 現在放送中の番組の場合は、その時点から本機 HDD への録画を始めます。(番組の残り時間が1分未満の場合は一発予約できません。)
- ・ データ放送チャンネルは予約録画できません。

選んだ番組がペイ・パー・ビュー番組の場合

■ 既に購入済みの番組の場合…

通常の一発予約と同様に本機 HDD への録画ができます。

■ 未購入番組の場合…

番組購入意思確認のため、番組情報画面が表示されます。

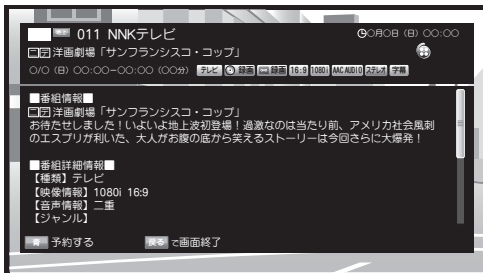

「ペイ・パー・ビュー番組の予約のしかた」(⇒次ページ) をご覧になり、予約設定を行ってください。

予約を取り消すには

1 番組表ボタンを押す

番組表が表示されます。

2 予約を取り消したい番組を選び、緑【一発予約】ボタンを押す

※ 予約された番組には  アイコンが表示されています。

画面に予約を消去した旨のメッセージが表示されます。

※ 予約一覧(⇒ 72 ページ) から取り消すこともできます。

ペイ・パー・ビュー番組の予約のしかた

1 番組表ボタンを押す

番組表が表示されます。

2 予約したい番組を選び、決定※または番組情報ボタンを押す

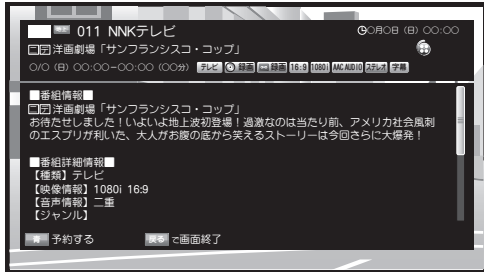

番組情報が表示されます。

※ 視聴制限を設定している場合は暗証番号を入力してください。

2 赤【予約する】ボタンを押す

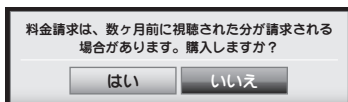

購入意思を確認する画面が表示されます。

3 予約するには「はい」を選んで決定ボタンを押す



番組購入画面が表示されます。

4 「視聴購入」または「録画購入」を選んで決定ボタンを押す

※ 購入限度額が設定されている場合は、暗証番号入力画面が表示されますので、数字ボタンで入力してください。

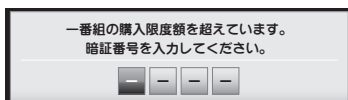

画面に「予約しました」と表示され、番組情報画面に戻ります。

■視聴予約、録画予約、視聴録画、番組視聴などの重複についてのご注意

予約の時間が重なったとき

たとえば…

今夜7時のスポーツ中継と映画、どちらも見逃したくない!



次の場合は予約の重複が可能です

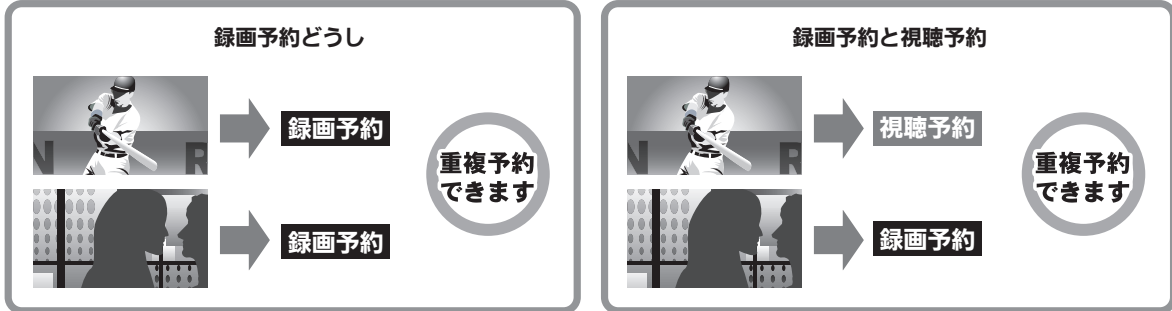

次の場合は予約の重複ができません

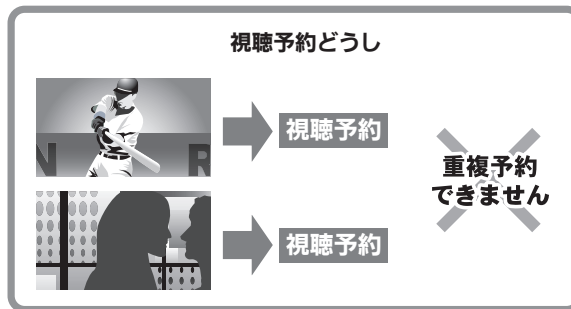

重複時のふるまいと優先度

● 今すぐ録画中に、視聴予約が始まると…

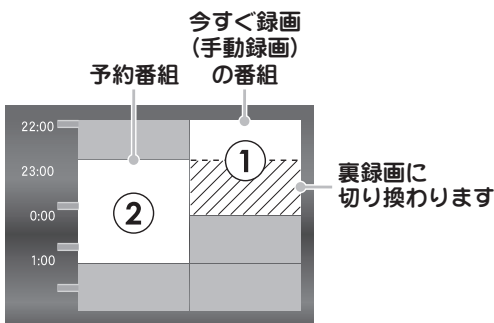

今すぐ録画の番組①を視聴中に、視聴予約が始まると、次のメッセージが数秒間表示されます。

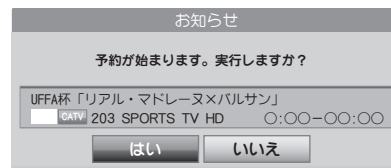

メッセージに回答しなかった場合や「はい」を選択した場合、今すぐ録画の番組①は裏録画に切り換わり、視聴中のチャンネルは予約番組②に切り換わります。

● 今すぐ録画中に、録画予約が始まると…

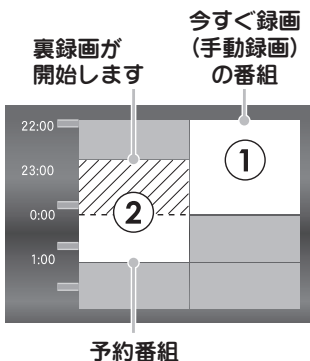

今すぐ録画の番組①を視聴中に、録画予約が始まると、右下に次のメッセージが数秒間表示されます。



予約番組②の裏録画が開始し、引き続き、今すぐ録画の番組①を視聴できます。

(▶ 次ページへ続く)

● 録画予約と視聴予約が重なると…

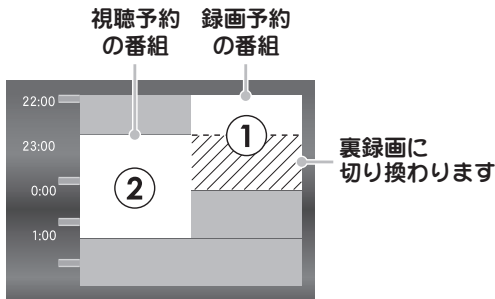

録画予約番組①が録画中に、視聴予約番組②が始まると、録画予約番組①は裏録画に切り換わり、視聴中のチャンネルは視聴予約番組②に切り換わります。

● 再生中に、視聴予約が始まると…

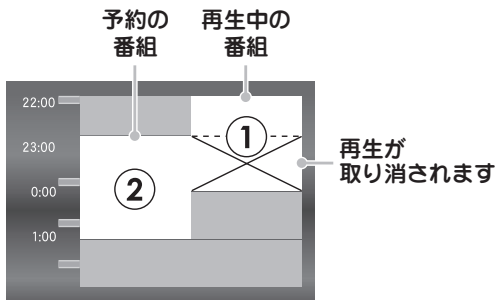

再生中の番組①を見ているときに、視聴予約の番組②が始まると、再生中の番組①は再生が停止され、視聴中のチャンネルは予約番組②に切り換わります。

● 再生中に、録画予約が始まると…

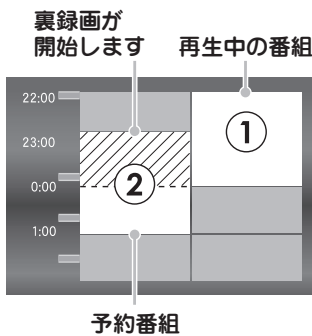

再生中の番組①を見ているときに、録画予約の番組②が始まると、画面中央に次のメッセージが数秒間表示されます。

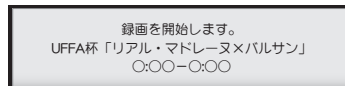

予約番組②の裏録画が開始し、引き続き、再生中の番組①を視聴できます。

※再生中に W 録画が開始される場合は、再生を停止して録画を開始します。録画開始後は再びプレイリストから番組を再生することができます。

● 2 番組を今すぐ録画中に、予約設定すると…

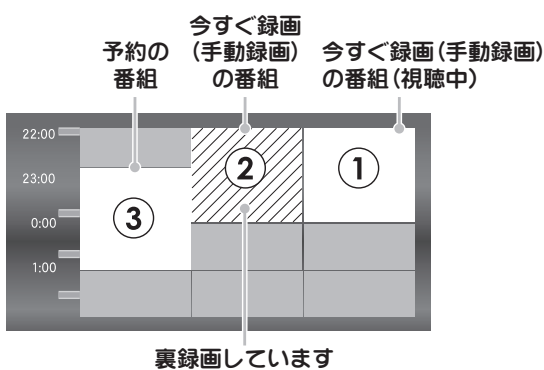

番組①と番組②を今すぐ録画中で、番組①を視聴中のときに番組③を予約しようとする、3 番組のうち 2 番組を選択できるメッセージが表示されます。

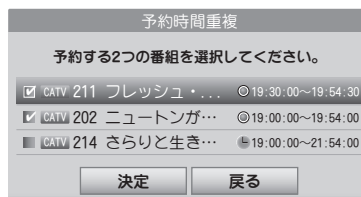

上記 3 番組のうち、どの 2 番組を予約 / 録画するかを選び、「決定」を選択してください。

● 2 つの視聴予約が重複すると…

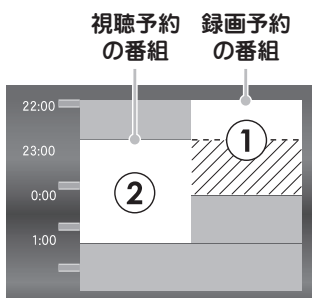

番組①と番組②の視聴予約が重複した場合、どちらの番組を視聴するかを選択できるメッセージが表示されます。

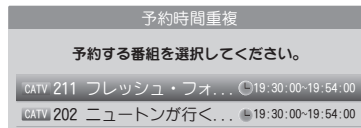

上記 2 番組のうち、どちらの番組を予約するかを選び、「決定」を選択してください。

時間指定予約 (タイマー予約)

予約設定画面や予約一覧表示のときにリモコンの青ボタンを押すと、時間指定予約画面が表示されます。視聴または録画したい番組や時間、繰返し予約などを任意に設定できます。

ペイ・パー・ビュー番組を予約する場合は「ペイ・パー・ビュー番組の予約のしかた」(⇒ 68 ページ) をご覧ください。

1 予約設定画面で、リモコンの青 [時間指定予約] ボタンを押す

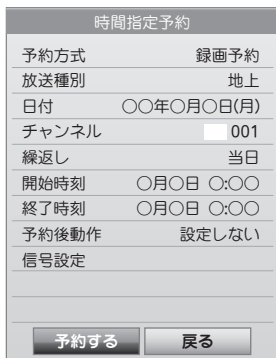

時間指定予約画面が表示されます。

2 必要に応じて予約内容を設定する

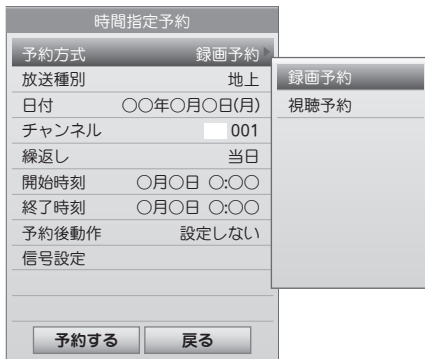

設定のしかた

▲▼ボタンで項目を選び、**決定**または▶ボタンを押すとサブメニューが開きます。

サブメニューから▲▼ボタンで設定項目を選び、**決定**ボタンを押して確定します。

予約方式	録画予約 視聴予約	予約の種類を選びます。
放送種別	地上、BS、CATV など (ご契約のケーブルテレビ局により選べる放送種別が異なります。)	予約したいチャンネルの放送種別、およびチャンネル番号を選びます。
チャンネル	3桁チャンネル番号	
日付	年・月・日	予約したい年月日をカレンダーから選びます。 (日付を選ばずに戻るときは戻るボタン)

繰返し	当日、毎週、月～金など	「当日」・「毎日」・「毎週」・「月～金」・「月～土」・「火～土」から選べ、一度の設定で自動的に繰返し予約ができます。
開始時刻		時刻設定は◀▶ボタンを押し続けることで1分ずつ増減できます。
終了時刻	日時表示	※ 決定ボタンを押すと時刻部分にカーソルが移動し、直接数字ボタンで入力することが可能となります。 ※ 無効な数字を入力することはできません。 ※ 設定できる録画時間は1回の予約につき最大23時間59分までです。
予約後動作	設定しない	予約終了後、本機電源が予約開始時と同じ状態になります。(開始時オン→終了時オン、開始時オフ→終了時オフ)
	電源オフ	予約終了時、本機の電源がオフになります。
信号設定	—	映像や音声、字幕の設定変更ができます(⇒ 38 ページ)。

※ 番組によって選択できない項目があります。

3 「予約する」を選んで決定ボタンを押す

※ 「戻る」を押すと予約をせずに前の画面に戻ります。

※ 視聴制限や購入限度額が設定されている場合は、暗証番号入力画面が表示されますので、数字ボタンで入力してください。

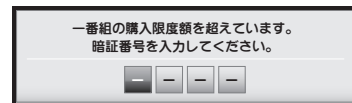

画面に「予約しました」と表示され、番組情報画面に戻ります。

暗証番号を入力せずに決定ボタンを押すと…

- 視聴年齢制限番組のとき
予約実行時、録画や視聴が正常にできません。
- 視聴制限チャンネルの番組のとき
下記の画面が表示され、時間指定予約画面に戻ります。

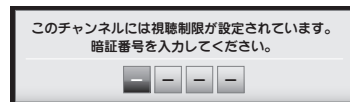

！ご注意

- ・ 時間指定予約では1ヶ月先までの予約が可能です。また、過去の時間指定予約はできません。
- ・ 時間指定予約では「信号設定」でのマルチ信号の映像・音声の設定はできません。このような番組を予約する場合は「番組表で番組を予約する」(⇒ 66 ページ) をご覧ください。

予約の確認と変更・取り消し (予約一覧)

予約している番組を一覧表で確認できます。
一覧表から予約の変更・取り消しをすることもできます。

「設定」メニューから「予約一覧」を選び、決定ボタンを押す
(番組表を表示中に黄ボタンを押しても表示できます)

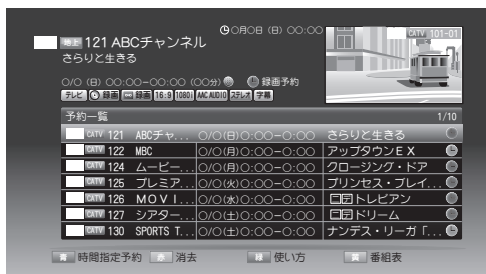

予約一覧が表示されます。

予約した番組の情報と予約日時が一覧表で表示されます。

最大 100 件まで予約できます。

● (青) : 視聴予約

● (赤) : 録画予約

予約を変更するとき

変更したい予約を選び、決定ボタンを押す

予約変更画面が開きます。

予約を消去するとき

消去したい予約を選び、赤 [消去] ボタンを押す

確認画面が表示されます。

消去するには「はい」を選んで**決定**ボタンを押します。

ご参考

- 予約実行中は、本体前面の「予約」表示が点灯します。
- 予約実行中の番組については、予約の設定変更および予約一覧からの予約取り消しはできません。

予約番組の視聴と録画

予約番組が始まる 10 秒前になると、画面にメッセージが表示されます。

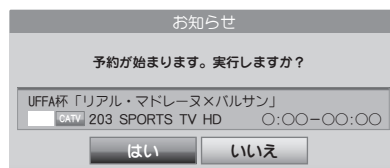

※ 本機の電源がオフの場合は、電源オフのまま予約を実行します。

「はい」を選択した場合

視聴予約の場合、予約番組へ切り換わります。
録画予約の場合、同時に録画がスタートします。

「いいえ」を選択した場合

視聴予約の場合、チャンネルは移動しません。
録画予約の場合、録画が取り消されます。

※ どちらも選択しない場合は、約 5 秒後に予約番組へ切り換わります。ただし、予約番組と異なるチャンネルを視聴中に録画予約が始まる場合については裏番組録画され、予約番組へは切り換わりません。

！ご注意

- デジタル放送番組の録画やコピーについては「本機 HDD への録画」(→ 45 ページ)をご覧ください。
- 本機の故障、誤動作、不具合あるいは受信障害や停電などの原因により放送や通信、録画などの機会を逃した場合に生じた障害については、一切の責任を負いかねますので予めご了承ください。
- ペイ・パー・ビュー番組の予約(→ 68 ページ)が実行された場合、視聴や録画をしなくても料金が請求されますので十分ご注意ください。

視聴制限の設定

ペイ・パー・ビュー番組購入の購入額や視聴年齢の制限、視聴制限チャンネルなどを設定します。制限のある番組を選択した場合は暗証番号の入力が必要となります。

視聴制限設定に該当する番組は番組表、番組情報などで、「****」と表示されます。

暗証番号の変更

登録した暗証番号の変更ができます。

※ 本機をお買い上げ後、初めて暗証番号を登録される場合は、「暗証番号の設定」(→26 ページ)をご覧ください。

- 1 「設定」メニューから「視聴制限」を選び、決定ボタンを押す



暗証番号入力画面が表示されます。
数字ボタンで暗証番号を入力します。

- 2 ▼ボタンで「暗証番号設定」を選び、決定ボタンを押す



- 3 新しい暗証番号 (4桁) を入力する

数字ボタンで入力します。

- 4 確認のため同じ番号をもう1度入力する

- 5 戻るボタンを押して前の画面に戻る、またはメニューボタンを押して終了する

！ご注意

- 登録した暗証番号は、忘れないよう必ずメモをしておいてください。



視聴可能年齢の設定

視聴可能年齢を設定すると、視聴年齢制限のある番組を選んだ際、その番組が設定されている年齢を超える場合には、暗証番号の入力が必要になります。

- 1 「設定」メニューから「視聴制限」を選び、決定ボタンを押す



暗証番号入力画面が表示されます。
数字ボタンで暗証番号を入力します。

- 2 「視聴可能年齢」が選ばれているので、決定ボタンを押す



- 3 ▲▼ボタンで視聴可能年齢を選び、決定ボタンを押して確定する

4歳から19歳まで、および無制限に設定可能です。

- 4 戻るボタンを押して前の画面に戻る、またはメニューボタンを押して終了する

視聴制限チャンネル設定

お子さまに見せたくないチャンネルなど、指定したチャンネルを視聴するためには暗証番号の入力が必要となるよう設定することができます。

1 「設定」メニューから「視聴制限」を選び、決定ボタンを押す



暗証番号入力画面が表示されます。
数字ボタンで暗証番号を入力します。

2 ▼ボタンで「視聴制限チャンネル設定」を選び、決定ボタンを押す

3 画面左のチャンネルリスト（すべて）から視聴を制限したいチャンネルを▲▼ボタンで選び、決定ボタンを押す

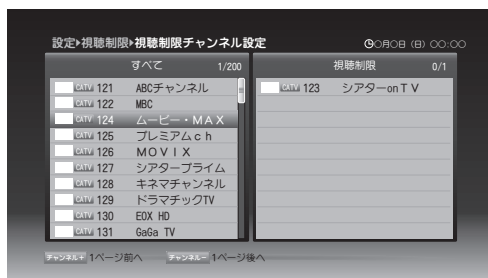

選んだチャンネルが画面右（視聴制限）に移動します。

※ チャンネル▲/▼ボタンでリストをページ送りできます。

4 戻るボタンを押して前の画面に戻る、またはメニューボタンを押して終了する

■設定したチャンネルの制限を解除するとき

手順4で、画面右の「視聴制限」リストから制限を解除したいチャンネルを選び、**決定**ボタンを押します。

！で注意

- デジタル放送では、複数のチャンネルで1つの番組を放送します（例：021ch、022ch、023ch）。

このような番組の場合、全てのチャンネルに視聴制限を設定しないと、選局方法によっては、番組が視聴可能となることがあります。

視聴制限チャンネルの設定を行う際は、放送されているチャンネルと番組をよくご確認の上、設定してください。

制限解除有効期間

一度入力した暗証番号の有効期間を設定できます。

1 「設定」メニューから「視聴制限」を選び、決定ボタンを押す



暗証番号入力画面が表示されます。
数字ボタンで暗証番号を入力します。

2 ▼ボタンで「制限解除有効期間」を選び、決定ボタンを押す



3 ▲▼ボタンでいずれかの有効期間を選び、決定ボタンを押す

電源 OFF まで	一度入力した暗証番号が、電源をオフにするまで有効になります。
選局まで	一度入力した暗証番号が、チャンネルを変えるまで有効になります。

4 戻るボタンを押して前の画面に戻る、またはメニューボタンを押して終了する

一番組制限額

ペイ・パー・ビュー番組を購入する際、その番組の料金が設定した金額以上の場合に、購入するためには暗証番号の入力が必要となるよう設定できます。

- 1 「設定」メニューから「視聴制限」を選び、決定ボタンを押す



暗証番号入力画面が表示されます。
数字ボタンで暗証番号を入力します。

- 2 ▼ボタンで「一番組制限額」を選び、決定ボタンを押す



- 3 ▲▼ボタンで1番組当たりの制限額を選び、決定ボタンを押して確定する

100円 / 300円 / 500円 / 1000円 / 1500円 / 2000円 / 2500円 / 3000円、および無制限に設定可能です。

- 4 戻るボタンを押して前の画面に戻る、またはメニューボタンを押して終了する

いろいろな情報を見る

メニュー機能でいろいろな情報を見たり、確認することができます。

メール(放送メール/本機からの情報)

ご加入のケーブルテレビ局から個人に送られるメールや本機からの情報を確認することができます。

※ メールが届くと本機前面の「メール」ランプが点灯します。
また、番組情報(⇒37ページ)右脇に✉アイコンが表示されます。

メールを見る

- 1 「設定」メニューから「メール」を選び、決定ボタンを押す

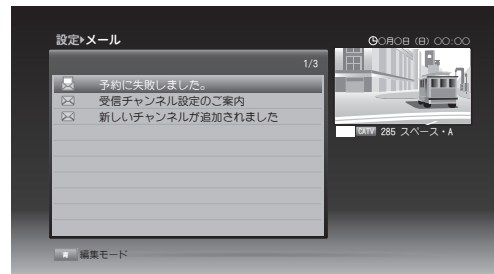

受信メールが一覧表示されます。

- 2 ▼ボタンで確認するメールを選び、決定ボタンを押す

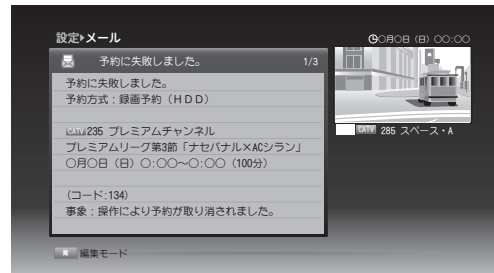

メールの内容が表示されます。

※ この画面で以下の操作ができます。

前のメール・次のメールを見る	◀▶ ボタン
見ているメールを消去する	青ボタン

- 3 戻るボタンを押して前の画面に戻る、またはメニューボタンを押して終了する

メールを選んで消去・保護する

受信したメールをまとめて消去できるほか、大事なメールを消去しないよう保護設定することができます。

1 「設定」メニューから「メール」を選び、決定ボタンを押す

受信メールが一覧表示されます。

2 青【編集モード】ボタンを押す

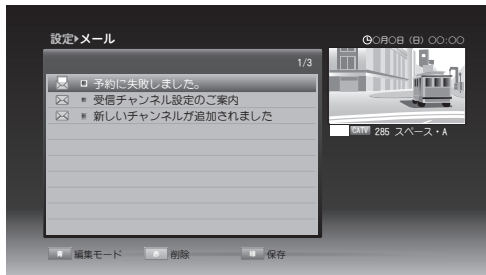

編集モード画面に切り換わります。

3 ■メールを個別に選ぶとき ▲▼ボタンでメールを選び、決定ボタンを押す

- メールを全件一括で選ぶとき
青【全選択】ボタンを押す
(もう一度押すと一括解除されます。)

選択されたメールには、件名横の□にチェックマーク(✓)がつけます。

4 ■メールを消去するとき ▲▼ボタンでメールを選び、赤【削除】ボタンを押す 確認画面が表示されたら「はい」を選び、決定ボタンを押す メールが消去されます。

- メールを保護設定するとき
緑【保護】ボタンを押す
(もう一度押すと保護解除されます。)
保護設定されたメールには  アイコンが表示されます。

5 戻るボタンを押して前の画面に戻る、またはメニューボタンを押して終了する

ブラウザ機能を使う

本機のブラウザ機能を使用して、ホームページを閲覧することができます。

また、インターネットを利用したテレビ向けの双方向情報提供サービスを受けることもできます。

！ご注意

- 天災やシステム障害その他の原因により、ページを表示できない場合がありますのであらかじめご了承ください。
- クレジットカードの番号や氏名などの個人情報を入力する際は、そのページの提供者が信用できるかどうか十分ご注意ください。
- 本機のブラウザ使用により発生した情報漏洩トラブルや損害等の補償については一切応じられませんのであらかじめご了承ください。

📎ご参考

- ブラウザ機能をお使いになる場合は、プログレッシブテレビやハイビジョンテレビに接続されることをおすすめします。一般のテレビに接続されると文字などが見えにくい場合があります。

ブラウザを起動する・終了する

起動するにはブラウザボタンを押す



ブラウザが起動し、ホームページ*が表示されます。

* 初期設定ではブラウザにホームページは登録されていません。次ページの手順に従い、お好みのホームページを登録してください。

終了するには黄【終了】ボタンを押す

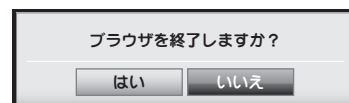

確認画面が表示されるので、「はい」を選んで**決定**ボタンを押します。

ブラウザの操作は、すべて下記のリモコンボタンで行います。

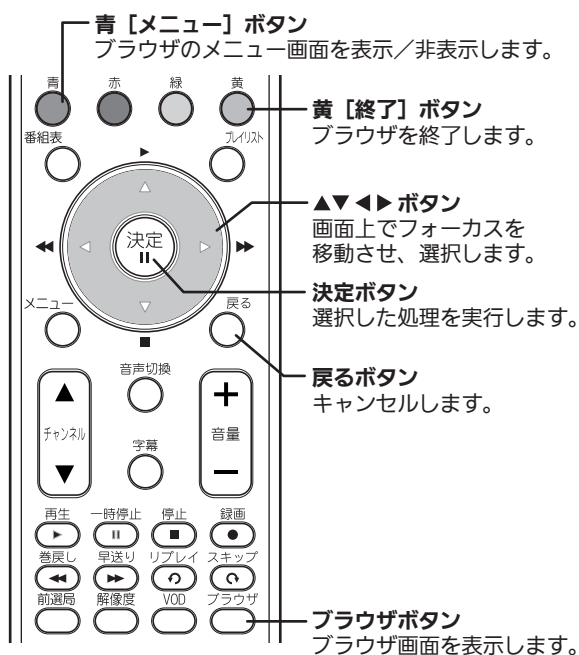

ホームページを登録する

- 1 ブラウザを起動させ、青ボタンを押す
ブラウザのメニュー画面が表示されます。
- 2 メニューから「URL 入力」を選択し、決定ボタンを押す
アドレス入力画面が表示されます。
- 3 もう一度決定ボタンを押す
文字入力画面が表示されます。
※ 文字入力のしかた「文字を入力する」(→ 65 ページ)
- 4 表示させたいホームページの URL を入力し、「OK」を選んで決定ボタンを押す
入力したアドレスのホームページが表示されます。
- 5 青ボタンを押してメニューを表示させ、◀▶ ボタンで「メニュー」を選んで決定ボタンを押す
- 6 「ホームページに設定」が選ばれているので、そのまま決定ボタンを押す

ブラウザメニューについて

青 [メニュー] ボタンを押すと、ブラウザのメニュー画面が表示されます。

- ① ウィンドウ
開いているどのタブページを表示するか選べます。
- ② 戻る
直前のページに戻ります。
- ③ 進む
次のページに進みます。
- ④ 再読み込み
表示しているページを最新の状態にします。
- ⑤ URL 入力
入力した URL のページへ移動します。
- ⑥ ホーム
ブラウザボタンを押したときに最初に表示される画面を表示します。
- ⑦ お気に入り
お気に入り一覧
…登録したお気に入りページを一覧で表示します。
お気に入りに登録
…表示中のページをお気に入りに登録します。

タブ
サイト名が
表示されます



ブラウザメニュー (リモコンの青ボタンで表示/非表示)

- ⑧ 表示履歴
表示したページの履歴を表示します。
- ⑨ 検索
表示しているページ内で文字検索できます。
- ⑩ メニュー
その他の設定ができます。
ページ操作…ホームページの設定などができます。
表示…表示に関する設定ができます。
設定…その他の設定変更ができます。

購入記録

ペイ・パー・ビュー番組の購入記録を確認することができます。

1 「設定」メニューから「購入記録」を選び、決定ボタンを押す



購入記録が一覧表示されます。

※ 記録は最新の50番組まで表示されます。50件を超えると、古いものから消去されます。

※ チャンネル▲/▼ボタンでリストをページ送りできます。

2 戻るボタンを押して前の画面に戻る、またはメニューボタンを押して終了する

！ご注意

- 表示される金額は参考金額です。価格改定などにより、請求金額とは異なる場合があります。

購入記録送信結果

カスタマーセンターへ購入記録が正常に送信されているかを確認することができます。また、送信が可能な場合は送信をすることができます。

1 「設定」メニューから「購入記録送信結果」を選び、決定ボタンを押す

2 ▼ボタンで「C-CAS 購入記録送信結果」または「B-CAS 購入記録送信結果」のいずれかを選び、決定ボタンを押す

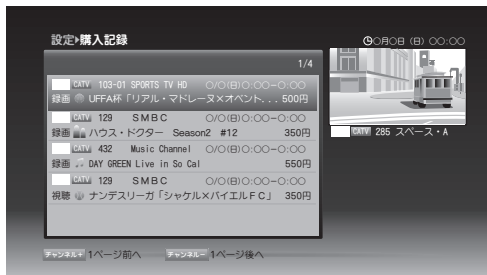

購入記録が一覧表示されます。

■購入記録を送信するとき

▲▼ボタンで購入記録を選び、決定ボタンを押す

3 戻るボタンを押して前の画面に戻る、またはメニューボタンを押して終了する

ナビ設定

ナビメニュー画面に表示されている「コミュニティチャンネル」「PPV(ペイ・パー・ビュー)」の各ボタンを表示/非表示したり、各ボタンを押したときに表示されるチャンネルを設定できます。

※ PPV(ペイ・パー・ビュー)の詳細については「ペイ・パー・ビュー(PPV)および視聴制限番組を見る」(⇒40ページ)をご覧ください。

1 「設定」メニューから「ナビ設定」を選び、決定ボタンを押す

2 「ナビ設定」画面が表示される

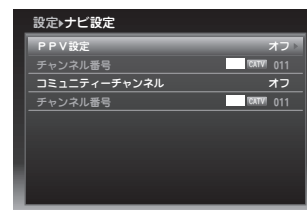

3 PPV(ペイ・パー・ビュー)、コミュニティチャンネルの各設定をする

▲▼ボタンで項目を選び、◀▶ボタンでオン・オフまたはチャンネル番号を設定します。

PPV 設定	
オフ	ナビ画面に「PPV(ペイ・パー・ビュー)」ボタンを表示しません。
オン	ナビ画面に「PPV(ペイ・パー・ビュー)」ボタンを表示します。

コミュニティチャンネル	
オフ	ナビ画面に「コミュニティチャンネル」ボタンを表示しません。
オン	ナビ画面に「コミュニティチャンネル」ボタンを表示します。

チャンネル番号*
PPV(ペイ・パー・ビュー)、コミュニティチャンネルの各チャンネル番号**を設定します。

* PPV設定、コミュニティチャンネル設定をそれぞれ「オン」にしたときのみチャンネル番号を設定できます。

** ケーブルテレビ局により、各チャンネル番号が異なります。詳しくはご契約のケーブルテレビ局にお問い合わせください。

！ご注意

「ナビ設定」はナビ画面上にPPV(ペイ・パー・ビュー)、コミュニティチャンネルの各ボタンを表示する・しないを設定する機能です。ペイ・パー・ビュー、コミュニティチャンネル自体の有効・無効を切り換える機能ではありません。

システム情報

本機の動作環境やソフトウェアのバージョンなどを確認できます。

また、地上デジタル放送の受信チャンネルスキャンが行えます。

1 「設定」メニューから「システム情報」を選び、決定ボタンを押す

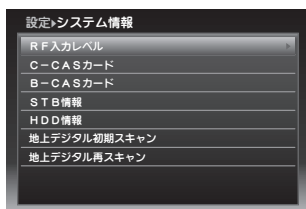

システム情報メニューが表示されます。

2 ▼ボタンでいずれかの項目を選び、決定ボタンを押す

■ RF 入力レベル

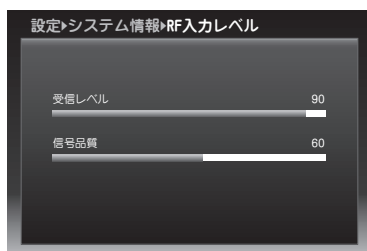

受信レベルと信号品質を表示します。

■ C-CAS カード / B-CAS カード

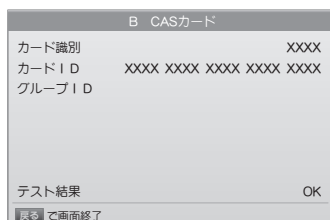

ご使用の IC カード番号などを表示します。

■ STB 情報

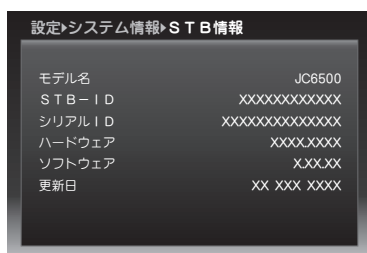

ソフトウェアのバージョンなど、本機に関する情報が確認できます。

■ HDD 情報



本機の HDD 情報を表示します。
また、本機 HDD を初期化できます。
(詳しい操作方法は「HDD を初期化する」(⇒ 60 ページ))

■ 地上デジタル初期スキャン

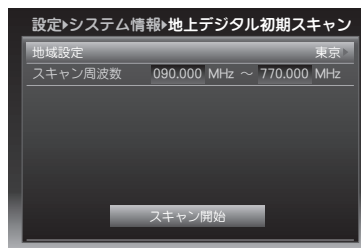

地上デジタル放送の初期設定を行います。
(詳しい設定方法は次項参照)

■ 地上デジタル再スキャン

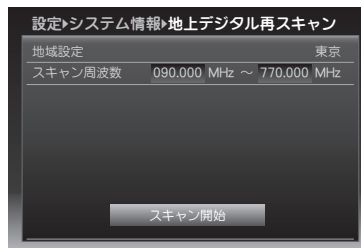

地上デジタル放送の追加設定を行います。
(詳しい設定方法は「地上デジタル再スキャン」(⇒ 次ページ) 参照)

3 終了するときには…

戻るボタンを押して前の画面に戻る、またはメニューボタンを押して終了する

地上デジタル初期スキャン

チャンネル設定を初期化して地上デジタル放送の受信可能なチャンネルをスキャンし、自動設定します。

※ 録画・再生・タイムシフト動作中は実行できません。

- 1 「設定」メニューから「システム情報」を選び、決定ボタンを押す
- 2 ▼ボタンで「地上デジタル初期スキャン」を選び、決定ボタンを押す

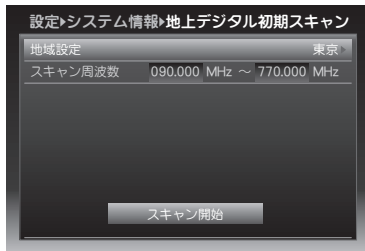

- 3 「地域設定」でお住まいの地域を設定し、「スキャン開始」を選んで決定ボタンを押す

チャンネルスキャンを開始します。
完了後、チャンネルが自動的に設定されます。

- 4 戻るボタンを押して前の画面に戻る、またはメニューボタンを押して終了する

地上デジタル再スキャン

お住まいの地域で現在受信できる地上デジタル放送をスキャンし、設定します。新たに受信できるチャンネルがあれば、自動で追加されます。

※ 録画・再生・タイムシフト動作中は実行できません。

- 1 「設定」メニューから「システム情報」を選び、決定ボタンを押す
- 2 ▼ボタンで「地上デジタル再スキャン」を選び、決定ボタンを押す

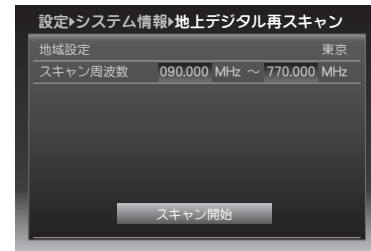

- 3 「スキャン開始」を選んで決定ボタンを押す

チャンネルスキャンを開始します。
完了後、チャンネルが自動的に更新されます。

- 4 戻るボタンを押して前の画面に戻る、またはメニューボタンを押して終了する

ご参考

新しいチャンネルを受信した場合、数字（ワンタッチ）ボタン（➡ 33 ページ）に空きがあれば自動的にそのチャンネルが追加されます。

ユーザー設定を初期化する

リモコン数字ボタンの設定やお好みチャンネルリストの設定、予約設定などの各種設定を購入時の設定に戻します。

※ 録画・再生・タイムシフト実行中は実行できません。

ご参考

設定を初期化すると、下記項目がすべて初期化されます。

- ワンタッチ選局設定
(地上：初期スキャン後の状態になります)
(BS：工場出荷時の状態になります)
(CATV：すべてクリアされます)
- お好みチャンネル
- キーワード検索履歴
- データ放送に関する情報
- チャンネルスキップ設定
- 受信メール
- 予約一覧

1 「設定」メニューから「システム設定」を選び、決定ボタンを押す

2 ▼ボタンで「個人情報リセット」を選び、決定ボタンを押す

確認画面が表示されます。

3 「はい」を選んで決定ボタンを押す

暗証番号入力画面が表示されます。
数字ボタンで4桁の暗証番号を入力すると、初期化を開始します。
完了すると、「完了しました」とメッセージが表示されます。

4 戻るボタンを押して前の画面に戻る、またはメニューボタンを押して終了する

その他

地上デジタル放送地域別チャンネル（リモコン番号）一覧

お住まいの地域	北海道 (札幌)	北海道 (函館)	北海道 (旭川)	北海道 (帯広)	北海道 (釧路)	北海道 (北見)	北海道 (室蘭)
放送局名	3 NHK総合-札幌	3 NHK総合-函館	3 NHK総合-旭川	3 NHK総合-帯広	3 NHK総合-釧路	3 NHK総合-北見	3 NHK総合-室蘭
	2 NHK教育-札幌	2 NHK教育-函館	2 NHK教育-旭川	2 NHK教育-帯広	2 NHK教育-釧路	2 NHK教育-北見	2 NHK教育-室蘭
	1 HBC札幌	1 HBC函館	1 HBC旭川	1 HBC帯広	1 HBC釧路	1 HBC北見	1 HBC室蘭
	5 STV札幌	5 STV函館	5 STV旭川	5 STV帯広	5 STV釧路	5 STV北見	5 STV室蘭
	6 HTB札幌	6 HTB函館	6 HTB旭川	6 HTB帯広	6 HTB釧路	6 HTB北見	6 HTB室蘭
	8 UHB札幌	8 UHB函館	8 UHB旭川	8 UHB帯広	8 UHB釧路	8 UHB北見	8 UHB室蘭
	7 TVH札幌	7 TVH函館	7 TVH旭川	7 TVH帯広	7 TVH釧路	7 TVH北見	7 TVH室蘭
お住まいの地域	青森	岩手	宮城	秋田	山形	福島	茨城
放送局名	3 NHK総合-青森	1 NHK総合-盛岡	3 NHK総合-仙台	1 NHK総合-秋田	1 NHK総合-山形	1 NHK総合-福島	1 NHK総合-水戸
	2 NHK教育-青森	2 NHK教育-盛岡	2 NHK教育-仙台	2 NHK教育-秋田	2 NHK教育-山形	2 NHK教育-福島	2 NHK教育-東京
	1 RAB青森放送	6 IBCテレビ	1 TBCテレビ	4 ABS秋田放送	4 YBC山形放送	8 福島テレビ	4 日本テレビ
	6 ATV青森テレビ	4 テレビ岩手	8 仙台放送	8 AKT秋田テレビ	5 YTS山形テレビ	4 福島中央テレビ	6 TBS
	5 青森朝日放送	8 めんこいテレビ	4 ミヤギテレビ	5 AAB秋田朝日放送	6 テレビユー山形	5 KFB福島放送	8 フジテレビジョン
		5 岩手朝日テレビ	5 KHB東日本放送		8 さくらんぼテレビ	6 テレビユー福島	5 テレビ朝日
							7 テレビ東京
							12 放送大学
お住まいの地域	栃木	群馬	埼玉	千葉	東京	神奈川	山梨
放送局名	1 NHK総合-東京	1 NHK総合-東京	1 NHK総合-東京	1 NHK総合-東京	1 NHK総合-東京	1 NHK総合-東京	1 NHK総合-甲府
	2 NHK教育-東京	2 NHK教育-東京	2 NHK教育-東京	2 NHK教育-東京	2 NHK教育-東京	2 NHK教育-東京	2 NHK教育-甲府
	4 日本テレビ	4 日本テレビ	4 日本テレビ	4 日本テレビ	4 日本テレビ	4 日本テレビ	4 YBS山梨放送
	6 TBS	6 TBS	6 TBS	6 TBS	6 TBS	6 TBS	6 UTY
	8 フジテレビジョン	8 フジテレビジョン	8 フジテレビジョン	8 フジテレビジョン	8 フジテレビジョン	8 フジテレビジョン	
	5 テレビ朝日	5 テレビ朝日	5 テレビ朝日	5 テレビ朝日	5 テレビ朝日	5 テレビ朝日	
	7 テレビ東京	7 テレビ東京	7 テレビ東京	7 テレビ東京	7 テレビ東京	7 テレビ東京	
	3 とちぎテレビ	3 群馬テレビ	3 テレビ埼玉	3 ちばテレビ	9 東京MXテレビ	3 TVKテレビ	
	12 放送大学	12 放送大学	12 放送大学	12 放送大学	12 放送大学	12 放送大学	
お住まいの地域	長野	新潟	富山	石川	福井	岐阜	静岡
放送局名	1 NHK総合-長野	1 NHK総合-新潟	3 NHK総合-富山	1 NHK総合-金沢	1 NHK総合-福井	3 NHK総合-岐阜	1 NHK総合-静岡
	2 NHK教育-長野	2 NHK教育-新潟	2 NHK教育-富山	2 NHK教育-金沢	2 NHK教育-福井	2 NHK教育-名古屋	2 NHK教育-静岡
	4 テレビ信州	6 BSN	1 KNB北日本放送	4 テレビ金沢	7 FBCテレビ	1 東海テレビ	6 SBS
	5 ABN長野朝日放送	8 NST	8 BBT富山テレビ	5 北陸朝日放送	8 福井テレビ	5 CBC	8 テレビ静岡
	6 SBC信越放送	4 TeNYテレビ新潟	6 チューリップテレビ	6 MRQ		6 メ〜テレ	4 静岡第一テレビ
	8 NBS長野放送	5 新潟テレビ21		8 石川テレビ		4 中京テレビ	5 静岡朝日テレビ
						8 岐阜テレビ	

■表のみかた

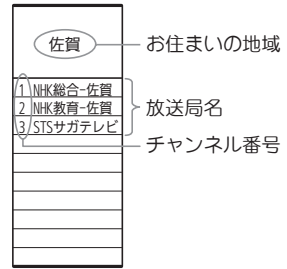













お住まいの地域別地上デジタル放送のチャンネル一覧です。ご加入のケーブルテレビ局によりチャンネル数と放送局名が異なる場合があります。ご加入のケーブルテレビ局にお問い合わせください。

お住まいの地域	愛知	三重	滋賀	京都	大阪	兵庫	奈良
放送局名	3 NHK総合-名古屋	3 NHK総合-津	1 NHK総合-大津	1 NHK総合-京都	1 NHK総合-大阪	1 NHK総合-神戸	1 NHK総合-奈良
	2 NHK教育-名古屋	2 NHK教育-名古屋	2 NHK教育-大阪	2 NHK教育-大阪	2 NHK教育-大阪	2 NHK教育-大阪	2 NHK教育-大阪
	1 東海テレビ	1 東海テレビ	4 MBS毎日放送	4 MBS毎日放送	4 MBS毎日放送	4 MBS毎日放送	4 MBS毎日放送
	5 CBC	5 CBC	6 ABCテレビ	6 ABCテレビ	6 ABCテレビ	6 ABCテレビ	6 ABCテレビ
	6 メ〜テレ	6 メ〜テレ	8 関西テレビ	8 関西テレビ	8 関西テレビ	8 関西テレビ	8 関西テレビ
	4 中京テレビ	4 中京テレビ	10 よみうりテレビ	10 よみうりテレビ	10 よみうりテレビ	10 よみうりテレビ	10 よみうりテレビ
	10 テレビ愛知	7 三重テレビ	3 BBCびわ湖放送	5 KBS京都	7 テレビ大阪	3 サンテレビ	9 奈良テレビ
お住まいの地域	和歌山	鳥取	島根	岡山	広島	山口	徳島
放送局名	1 NHK総合-和歌山	3 NHK総合-鳥取	3 NHK総合-松江	1 NHK総合-岡山	1 NHK総合-広島	1 NHK総合-山口	3 NHK総合-徳島
	2 NHK教育-大阪	2 NHK教育-鳥取	2 NHK教育-松江	2 NHK教育-岡山	2 NHK教育-広島	2 NHK教育-山口	2 NHK教育-徳島
	4 MBS毎日放送	8 山陰中央テレビ	8 山陰中央テレビ	4 RNC西日本テレビ	3 RCCテレビ	4 KRY山口放送	1 四国放送
	6 ABCテレビ	6 BSSテレビ	6 BSSテレビ	5 KSB瀬戸内海放送	4 広島テレビ	3 TYSテレビ山口	
	8 関西テレビ	1 日本海テレビ	1 日本海テレビ	6 RSKテレビ	5 広島ホームテレビ	5 YAB山口朝日	
	10 よみうりテレビ			7 テレビせとうち	8 TSS		
	5 テレビ和歌山			8 OHKテレビ			
お住まいの地域	香川	愛媛	高知	福岡	佐賀	長崎	熊本
放送局名	1 NHK総合-高松	1 NHK総合-松山	1 NHK総合-高知	3 NHK総合-福岡	1 NHK総合-佐賀	1 NHK総合-長崎	1 NHK総合-熊本
	2 NHK教育-高松	2 NHK教育-松山	2 NHK教育-高知	3 NHK総合-北九州	2 NHK教育-佐賀	2 NHK教育-長崎	2 NHK教育-熊本
	4 RNC西日本テレビ	4 南海放送	4 高知放送	2 NHK教育-福岡	3 STSサガテレビ	3 NBC長崎放送	3 RKK熊本放送
	5 KSB瀬戸内海放送	5 愛媛朝日	6 テレビ高知	2 NHK教育-北九州		8 KTNテレビ長崎	8 TKUテレビ熊本
	6 RSKテレビ	6 あいテレビ	8 さんさんテレビ	1 KBC九州朝日放送		5 NCC長崎文化放送	4 KKTくまもと県民
	7 テレビせとうち	8 テレビ愛媛		4 RKB毎日放送		4 NIB長崎国際テレビ	5 KAB熊本朝日放送
	8 OHKテレビ			5 FBS福岡放送			
				7 TVQ九州放送			
				8 TNCテレビ西日本			
お住まいの地域	大分	宮崎	鹿児島	沖縄			
放送局名	1 NHK総合-大分	1 NHK総合-宮崎	3 NHK総合-鹿児島	1 NHK総合-那覇			
	2 NHK教育-大分	2 NHK教育-宮崎	2 NHK教育-鹿児島	2 NHK教育-那覇			
	3 OBS大分放送	6 MRT宮崎放送	1 MBC南日本放送	3 RBCテレビ			
	4 TOSテレビ大分	3 UMKテレビ宮崎	8 KTS鹿児島テレビ	5 QAB琉球朝日放送			
	5 OAB大分朝日放送		5 KKB鹿児島放送	8 沖縄テレビ(OTV)			
			4 KYT鹿児島讀賣TV				

アイコン一覧

番組情報

 テレビ	テレビ放送の番組	 ステレオ	ステレオ放送の番組
 ラジオ	ラジオ放送の番組	 モノラル	モノラル放送の番組
 データ	データ放送の番組	 主+副	二重音声信号のある番組 (主+副音声)
 +dテレビ	番組内容に連動したデータ放送を行っているテレビ番組	 5.1CHサラウンド	サラウンド放送の番組
 +dラジオ	番組内容に連動したデータ放送を行っているラジオ番組	 有料	有料の番組
 dテレビ	番組とは別のデータ放送を行っているテレビ番組	 18	視聴年齢制限がある番組 (数字は年齢を表します。) ※表示は 18 歳
 dラジオ	番組とは別のデータ放送を行っているラジオ番組		

付加信号情報

■ コピー制御情報

アナログ録画によるデジタル録画機器
(HDDレコーダなど)への録画が

 録画 制限 できる番組

 録画 できない番組

アナログ録画によるアナログ録画機器
(VHSデッキなど)への録画が

 録画 できる番組

 録画 できない番組

■ その他

 マルチ信号 映像や音声信号の切り換え
ができる番組

 字幕 字幕情報を含む番組

※ コピー世代管理情報のアイコンについては
「本機 HDD への録画」(⇒ 45 ページ)を
ご覧ください。

信号情報

16:9

番組の映像信号情報
縦横比
(16:9 もしくは 4:3)

4:3

1080i

信号方式
・1080i
・720p
・480p
・480i

720p

480p

480i

HD

HD 放送

SD

SD 放送

AAC AUDIO

音声情報
(AAC Audio の場合)

その他情報



視聴予約をした番組 (青)



録画予約をした番組 (赤)



未読メール



既読メール



保護設定されたメール

番組ジャンル



ニュース・報道



映画



スポーツ



アニメ



情報／ワイドショー



ドキュメンタリー／教養



ドラマ



劇場・公演



音楽



趣味・教育



バラエティ



福祉

メニュー一覧

ナビメニュー



- 番組表
- HDDプレイリスト
- コミュニティチャンネル
- PPV
- 設定

番組表

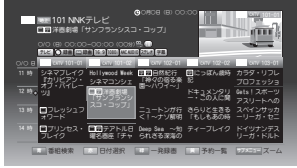

- 番組検索
- 日付選択
- 一発予約
- 予約一覧
- ズーム

HDDプレイリスト

…本機HDDのプレイリストを表示します



コミュニティチャンネル

…コミュニティチャンネルを表示します

PPV…PPVチャンネルを表示します

設定



- 予約一覧
- 視聴制限
- システム設定
- 表示設定
- チャンネル設定
- メール
- 購入記録
- 購入記録送信結果
- ナビ設定
- システム情報

予約一覧を表示します

暗証番号入力 □□□□



視聴制限



- 視聴可能年齢
- 視聴制限チャンネル設定
- 制限解除有効期間
- 番組制限額
- 暗証番号設定

システム設定

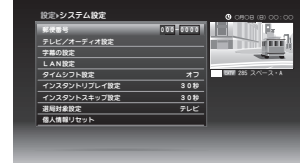

- 郵便番号
- テレビ/オーディオ設定
- 字幕の設定
- LAN設定
- タイムシフト設定
- インスタントリプレイ設定
- インスタントスキップ設定
- 選局対象設定
- 個人情報リセット

表示設定



- 情報取得表示
- 番組情報表示
- タイムバー表示
- 電源オフ時本体表示

チャンネル設定

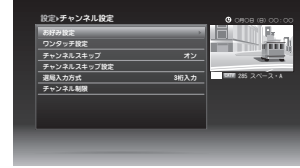

- お好み設定
- ワンタッチ設定
- チャンネルスキップ
- チャンネルスキップ設定
- 選局入力方式
- チャンネル制限

受信メールを表示

購入記録



購入記録送信結果



- C-CAS購入記録送信結果
- B-CAS購入記録送信結果

ナビ設定



- PPV設定
- チャンネル番号
- コミュニティチャンネル
- チャンネル番号

システム情報

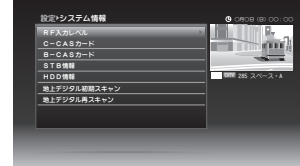

- RF入力レベル
- C-CASカード
- B-CASカード
- STB情報
- HDD情報
- 地上デジタル初回スキャン
- 地上デジタル再スキャン

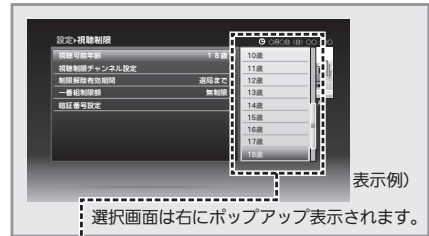

4歳～19歳
無制限

視聴制限チャンネル設定…視聴制限チャンネルを設定します

電源OFFまで
選局まで

100円～3000円
無制限

新しい暗証番号 □□□□
再確認 □□□□

オン
オフ

オン
オフ

ノーマル
ミニ
オフ

オン
オフ

お好み設定

ワンタッチ設定

オン
オフ

チャンネルスキップ設定

3桁入力
プリセット

チャンネル制限…チャンネル制限設定を行います

C-CAS購入記録送信結果画面

B-CAS購入記録送信結果画面

オン
オフ

チャンネル番号

オン
オフ

チャンネル番号

RF入力レベル

C-CASカード…C-CASカード情報を表示

B-CASカード…B-CASカード情報を表示

STB情報

HDD情報

地域設定 — 47都道府県
スキャン周波数 (一部区域詳細)

地上デジタル再スキャン

郵便番号入力

TVアスペクト比

D端子出力

デジタル音声出力

HDMI出力解像度

HDMIテレビ電源連動

HDMI音声出力

字幕

字幕言語

文字スーパー

文字スーパー言語

DCHP使用

固定IP

4 : 3
16 : 9

D1
D2
D3
D4

自動
AAC
PCM

番組追従(自動)

1080i
720p
480p

オン
オフ

日本語優先
外国語優先

自動
AAC
PCM

オン
オフ

15秒
30秒
5分

15秒
30秒
5分

テレビ
ラジオ/データ
すべて

故障かな?と思ったら

修理を依頼する前に、次の事項をもう一度確認してください。

それでも正常に動作しない場合は、ご加入のケーブルテレビ局にお問い合わせください。

症状	原因と対処のしかた	ページ
電源		
電源が入らない。	● 電源コードのプラグが電源コンセントや本体から抜けていませんか？	—
	● リモコンの乾電池が消耗していませんか？	—
勝手に電源が入る。	● 視聴予約の開始時刻約 7 秒前になると、自動的に電源が入ります。	—
テレビの電源に連動し、本機の電源が自動的に入 / 切する。	● HDMI テレビ電源連動を「オン」に設定していると本機とテレビの電源が連動し、自動的に入 / 切します。	25
勝手に電源が切れる。	● 予約設定にて「予約後動作：電源オフ」に設定していると、予約終了後自動的に電源が切れます。	66
電源をオフにしても、本体から音がする。	● システムの終了や情報の更新を行うため、完全に電源が切れるまで時間がかかることがあります。	—
	● 本機には内部温度の上昇をおさえるため、冷却用ファンが搭載されています。ファンは通常、電源オフ後 5 ~ 30 分程度（使用状況による）稼働を続けます。	—
基本操作全般		
本体表示部の表示が出ない。	● 「電源オフ時本体表示」の設定によっては、本体表示部の表示が消灯します。	27
本機の操作ができない。	● 操作が禁止されているときは、⊘（操作禁止マーク）またはメッセージが表示されます。	—
	● 電池が消耗していたり、電池の極性が違っていませんか？	—
HDD の操作ができない。	● 受信異常により、本機の操作ができなくなる場合があります。	—
	● HDD に録画している番組数が多いと、その分本機の起動に時間がかかります。	—
設定画面やサブメニューが表示できない。	● 設定や項目の操作ができない場合は、選べなかったり表示されません。	—
	● テレビ側の入力切替（テレビ / ビデオ）は間違っていないですか？	28
USB の操作ができない。 USB の内容が読めない。	● 本機の USB 端子はメンテナンス専用です。市販の USB 機器を接続しての使用はできません。	—
視聴、チャンネル切替		
映像が映らない。	● [ケーブルテレビ宅内線] - [本機] - [テレビ] を接続していますか？	—
	● ケーブルやコードを誤って接続していませんか？	—
	● ケーブルやコードがはずれたり、抜けかかったりしていませんか？	—
	● 本機とテレビを HDMI ケーブルで接続したときは、「HDMI 出力解像度」の設定が合っていないと、正常に映りません。	25
	● リモコンの解像度ボタンを映像が映るまで何度か押してください。	29
地上デジタル放送が映らない、映りが悪い。	● テレビ側の入力切替（テレビ / ビデオ）は間違っていないですか？	28
	● B-CAS カードは正しく挿入されていますか？	21
BS・CATV デジタル放送が映らない。 画質や音質が悪くなった。	● ケーブルテレビ宅内線は正常に接続されていますか？	17
	● B-CAS カード、C-CAS カードは正しく挿入されていますか？	21
放送の切り換えができない。 チャンネルが切り換えられない。	● ケーブルテレビ宅内線は正常に接続されていますか？	17
	● 2 番組同時録画中は、録画中以外の放送やチャンネルに切り換えることはできません。	43
チャンネルを切り換えても、そのチャンネルの映像が映らない。	● 再生中は、放送やチャンネルの切り換えはできません。	—
	● チャンネルスキップ設定を行っていませんか？	32
映像の左右の端が切れて表示される。	● 表示領域の広いテレビは、左右の映像が切れたり、色が薄くなったりします。	—
ハイビジョン映像で出力されない。	● 「D 端子出力」設定が「D3」以上になっていますか？	24

症 状	原因と対処のしかた	ページ
視聴、チャンネル切替（つづき）		
放送やチャンネルを切り換えると、自動的に字幕が表示される。	● 予約設定の際、信号設定で「字幕：オン」に設定していると、予約実行時は字幕が表示されます。	66, 71
	● 番組視聴の際、「字幕：オン」に設定していると、字幕のある番組では字幕が表示されます。表示したくない場合は、 字幕 ボタンでオン/ オフを切り換えてください。	29
有料放送の視聴ができない。	● B-CAS カード、C-CAS カードは正しく挿入されていますか？	21
	● 有料放送を視聴するための手続きはされていますか？	—
二重音声（二ヶ国語音声）が切り換えられない。	● 二重音声のない番組を視聴していませんか？	—
番組表		
番組表が表示されない。 番組表が 8 日分表示されない。	● 本機設置時には、番組表は表示されません。受信設定完了後、番組表の番組データを受信するまで表示されません。	—
番組情報を受信できない。	● 番組情報は、本機の電源が「オフ」のときだけ自動的に受信することができます。電源が「オン」のときは取得したいチャンネルを選局し、しばらくお待ちください。	—
予約した番組と録画された番組が異なっている。	● 放送局側の都合により番組の内容が変更されることがあります。	—
録画・録画予約		
録画できない。	● 「録画禁止」番組を録画していませんか？	45
	● HDD の残量時間が不足していませんか？ → 不要な番組を削除してから録画してください。	59
	● 番組数がいっぱいになっていませんか？ → フォルダに保存できる番組は 1000 件までです。不要な番組を削除してから録画してください。	59
	● ケーブルテレビ宅内線の本機に接続していますか？	17
録画予約できない。 録画予約した番組が録画されない。	● 番組の放送時間帯が他の予約と重複していませんか？ → 予約一覧で予約されている内容を確認してください。	72
	● 停電があったときは、正しく録画されません。	—
最後まで録画できない。 予約録画した最後の部分が録画できない。	● 予約が重複していませんか？	—
	● 前の予約の終了日時と後の予約の開始日時が同じ場合は、前の予約の最後の部分が録画されません。	—
録画した番組の字幕が表示されない。	● 字幕情報のない番組を録画していませんか？	—
再生		
番組を再生できない。 サムネイルが表示されない。	● プレイリストから番組を選んで再生してください。	47
	● 録画時の状況によっては録画番組が壊れている場合があります。壊れている番組はサムネイルが表示されません。	—
	● 録画番組によっては再生できない場合があります。再生できない番組は削除のメッセージが表示されます。	—
番組を最初から再生できない。	● 「つづきから再生しますか？」のメッセージ画面で「いいえ」を選択してください。	56
映像が縦長や横長になる。	● 「テレビ / オーディオ設定」は、接続されているテレビやご使用の映像 / 音声ケーブルに合っていますか？	24
特定のチャンネル、またはすべてのチャンネルで映像が乱れる。	● 本機の D1/D2/D3/D4 映像出力端子を使用していますか？ → D 端子出力設定が間違っていないか確認してください。	24
	● ケーブルテレビ宅内線は正しく接続されていますか？	17
	● 本機とテレビを直接つないでいますか？ → アナログビデオ機器などを経由して本機とビデオを接続すると、コピー制御により視聴番組によっては映像が乱れることがあります。	—
	● 近くで電波を発信する機器を使用していませんか？	—

(▶ 次ページへ続く)

故障かな?と思ったら(つづき)

症状	原因と対処のしかた	ページ
再生(つづき)		
字幕や文字スーパーが出ない。	● 設定画面などが表示されていませんか? →戻るボタンを押して、操作画面などを消してください。	—
	● 「字幕」や「文字スーパー」が「オフ」に設定されていませんか? →「字幕の設定」で「オン」に設定してください。	38
	● 「字幕の設定」で字幕言語が正しく設定されていますか?	—
	● 字幕や文字スーパーのある番組を視聴していますか? →字幕がある番組は、番組表や番組情報画面に 字幕 のアイコンが表示されています。	—
音が出ない。	● ケーブル(入力端子/出力端子)が正しく接続されていますか?	—
	● 「デジタル音声出力」または「HDMI音声出力」の設定は接続されたテレビやアンプなどに合わせて設定されていますか?	25
	● 設定した音声出力は視聴している番組に対応していますか? →番組の音声情報は、番組表や番組情報画面にアイコンで表示されています。	—
二重音声が切り換えられない。 日本語と英語が切り換えられない。	● 音声の切り換えられる番組を視聴していますか? →番組の音声情報は、番組表や番組情報画面にアイコンで表示されています。	—
	● リモコンの 音声切換 ボタンで切り換えてください。	—
編集・消去		
番組の編集・消去ができない。	● 保護されている番組は、消去できません。 →番組の保護設定を解除してください。	57
	● 録画中は、番組を消去できません。	—
消去した番組を元に戻したい。	● 一度消去すると元に戻すことができません。	—
初期化した内容を元に戻したい。	● 初期化された内容は、元に戻すことができません。	—
HDMI テレビ電源連動が機能しない。	● HDMI テレビ電源連動を「オン」に設定していますか?	25
	● テレビの主電源がオフのときは機能しません。	—
	● 本機の電源をオフにするとき、テレビの電源をオンにするときは機能しません。	—
	● HDMI テレビ電源連動は、すべてのテレビとの接続動作を保障するものではありません。	—
	● 接続するテレビによって動作が異なります。	—
リモコン		
リモコンで操作できない。	● 電池が消耗していたり、電池の極性が違っていませんか?	—
	● 本機のリモコン受光部に向けて操作していますか?	12
	● 受信異常により、本機の操作ができなくなる場合があります。 →本体前面にあるリセットボタンを押してください。	93
テレビの操作ができない。	● TVコードの設定はされていますか?	27
	● 電池が消耗していたり、電池の極性が違っていませんか?	—
その他		
天面に触れると熱い。	● 本機は放熱のため天面の一部で温度が高くなります。品質・性能には異常ありません。(風通しの良いところに設置してください。)	—
電源をオフにしても、本体から音がする。	● 本機には、内部温度の上昇をおさえるため、冷却用ファンが搭載されています。 使用状況により電源オフ時、通常5分~30分程度(設置初期時2時間程度)稼働を続けます。 電源をオフにした状態のままで、一日に何度もファンが稼働/停止を繰り返す、または稼働がとまらない場合は、ご加入のケーブルテレビ局にお問い合わせください。	—
登録した暗証番号を忘れた。	● ご加入のケーブルテレビ局にお問い合わせください。	—

メッセージ表示一覧

メッセージ	内容
B-CAS (C-CAS) カードを正しく挿入してください。	IC カードが正しく挿入されていないときに表示されます。IC カードを正しく挿入してください。
B-CAS (C-CAS) カードの交換が必要です。ご加入のケーブルテレビ局へ連絡してください。	IC カードの交換が必要なときに表示されます。ご加入のケーブルテレビ局に連絡してください。
この B-CAS (C-CAS) カードは使用できません。ご加入のケーブルテレビ局へ連絡してください。	
このチャンネルは契約されていません。ご加入のケーブルテレビ局へ連絡してください。	視聴するために契約が必要なチャンネルを選局した場合に表示されます。視聴するにはご加入のケーブルテレビ局に連絡してください。
このチャンネルはご覧いただけません。ご加入のケーブルテレビ局へ連絡してください。	
契約期限が切れています。ご加入のケーブルテレビ局へ連絡してください。	
このチャンネルは視聴条件により、ご覧いただけません。ご加入のケーブルテレビ局へ連絡してください。	
ご契約条件により視聴できません。ご加入のケーブルテレビ局へ連絡してください。	
ご契約条件の確認をしています。しばらくお待ちください。	視聴するための契約を確認しているときに表示されます。しばらく待って表示が変わらない場合、ご加入のケーブルテレビ局に連絡してください。
購入できません。本機への接続・設定を確認のうえ、ご加入のケーブルテレビ局へ連絡してください。	購入記録が送信できず、IC カードの記録容量を超えている場合などに表示されます。本機への接続・設定を再確認のうえ、ご加入のケーブルテレビ局に連絡してください。
信号が受信できません。ケーブルの接続を確認してください。接続に問題がない場合は、ご加入のケーブルテレビ局へ連絡してください。	ケーブル宅内線の接続不良等で入力信号が正しく入力されていない場合に表示されます。接続等を確認してください。 天候などの影響などにより、ご加入のケーブルテレビ局において受信障害が発生している場合などに表示される場合があります。
HDD が認識できません。リセットボタンを押してください。システム状況により、使用できません。しばらくお待ちください。	HDD (ハードディスク) にアクセスする機能 (プレイリスト機能) で表示されます。 STB の電源オン直後は、HDD の起動に時間がかかる可能性があります。また、表示が消えない場合は、いったん STB の電源をオフにし、リセットボタンを押して再度試してください。 解消しない場合は、AC 電源プラグをコンセントから抜き、差し直してから再度試してください。 それでも解消しない場合は、HDD の初期化を行ってください (60 ページ参照)。 ※ HDD の初期化を行いますと、HDD に録画された番組はすべて消去されます。
システムエラーが発生しました。リセットボタンを押してください。	システム (STB) の動作が不安定なときに表示されます。いったん STB の電源をオフにし、リセットボタンを押してください。
内部温度が上昇しています。保護のため自動的に電源をオフします。	STB 本体内部温度が高くなったときに表示されます。STB が自動的に電源オフしますので、そのまま温度が下がるまで放置してください。 ※ やけどのおそれがありますので本体には触れないでください。安全上のご注意 (4 ~ 7 ページ) を再度お読みになり、改善ください。それでも解消しない場合、ご加入のケーブルテレビ局へご連絡ください。
録画中に問題が発生したため再生できません。問題が発生しました。番組を削除しますか?	再生する録画番組になんらかの異常があるときやシステムに異常が発生したとき表示されます。これらの録画番組は再生できない可能性があります。
システムが使用中です。中止します。	HDD (ハードディスク) にアクセスする機能 (プレイリスト機能、タイムシフト機能、録画、再生など) をご使用中に HDD の初期化を行うと表示されます。HDD (ハードディスク) にアクセスする機能を中止してから行ってください。

(▶ 次ページへ続く)

メッセージ表示一覧(つづき)

メッセージ	内容
HDDの空き容量がないため録画できません。	HDDの残量が足りなくなったときに表示されます。
⊙(操作禁止マーク)	再生中に選局を行うなど、押したボタンの操作が禁止されている場合に表示されます。
最大保存件数を超過しているため録画できません。	HDDプレイリストの階層直下に保存されている番組が1000件を超えると表示されます。不要な録画番組を削除するか、フォルダを作成して番組を移動するなどしてください。

リセットボタンについて

入力信号や電源の異常、もしくは熱により、まれに本体の操作ができなくなる場合があります。機器が下記のような症状の場合、本体前面のリセットボタンを押してください。

- ボリュームの調整やテレビのボリュームが正常にもかかわらず音がしない。
- 本機からのテレビ画面がまったく動かない。
- 時刻が止まったり正しい時刻と相当の差がある。
- 電源のオン・オフができない。
- 本体のボタンおよびリモコンのボタンが作動しない。

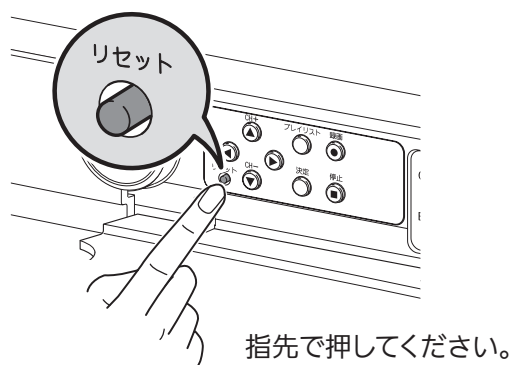

ソフトウェアについて

本機はソフトウェア改善のため、放送信号を利用したダウンロードでソフトウェアの変更を行うことがあります。ダウンロードによって、本書に記載されているソフトウェア仕様に変更される場合があります。

ダウンロードについてはご加入のケーブルテレビ局にお問い合わせください。

お手入れについて

お手入れの際には、次の点にご注意ください。

- 殺虫剤、ベンジン、シンナーなど揮発性のものをかけないでください。
- ゴムやビニール製品などを長時間接触したままにしないでください。跡がつくことがあります。
- 汚れは柔らかい布で拭き取ってください。汚れがひどいときは、水で薄めた台所用洗剤（中性）に浸した布を固く絞って拭き取り、乾いた布で仕上げてください。
- 化学ぞうきんをご使用の際は、その注意書きにしたがってください。

修理について

ハードディスク内蔵機器の修理について

ハードディスクを内蔵した機器は、点検および検査のためにデータをすべて消去いたします。

故障したハードディスクの修理はできません。よって交換となります。

修理についてはご加入のケーブルテレビ局にお問い合わせください。

How to Use JC-6500

Buttons on the Remote Control Unit

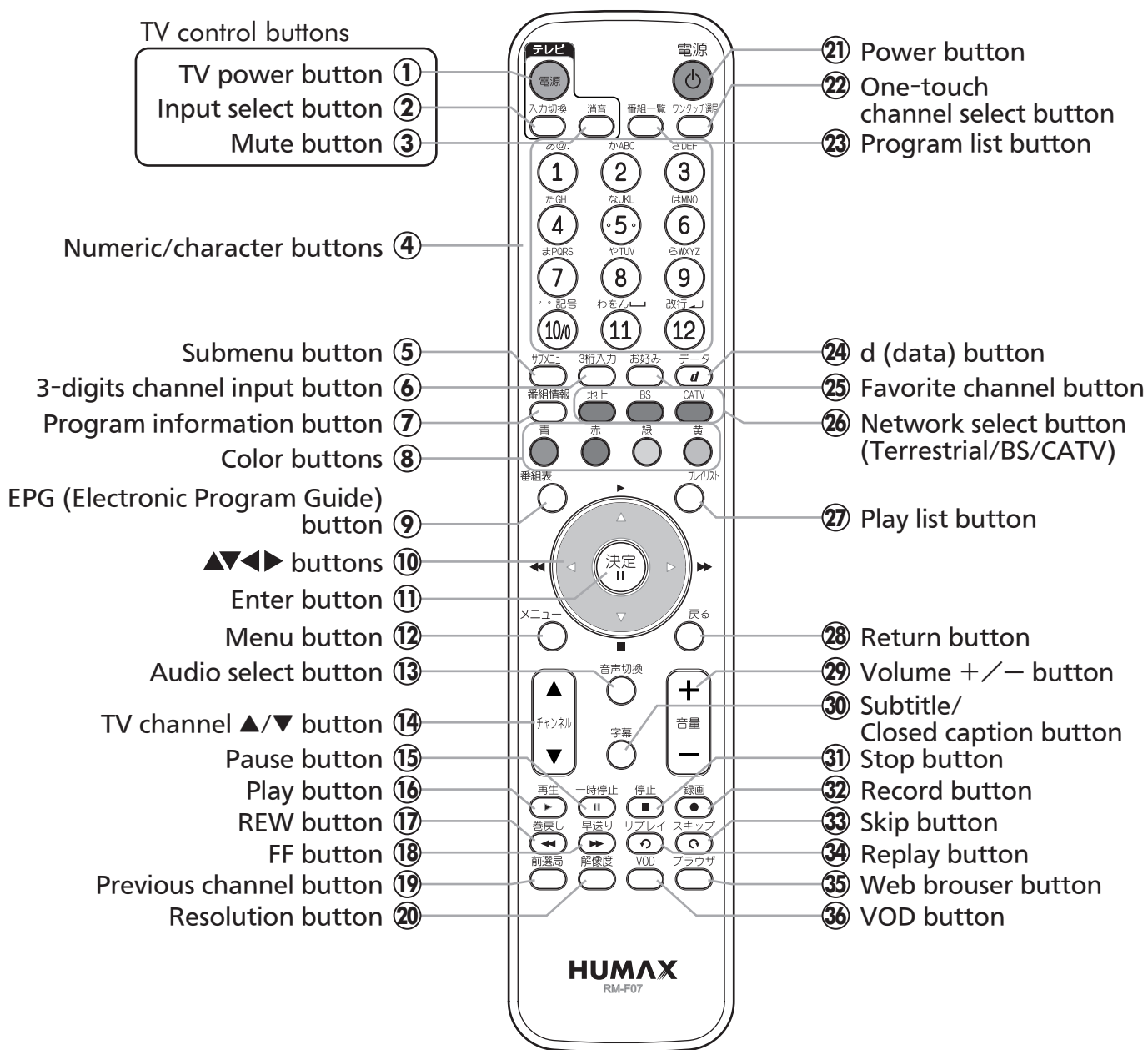

おもな仕様

デジタル放送受信仕様	受信変調方式	64QAM	地上デジタル/BS デジタル/CS デジタルの各チャンネル	
			受信周波数	90 ~ 770MHz
	受信変調方式	OFDM	地上デジタルの各チャンネル	
			受信周波数	90 ~ 770MHz
			入力レベル	49dB μ V ~ 81dB μ V (平均値)
入出力端子	入力端子	F 型接栓 (75 Ω)		
	分配出力端子	F 型接栓 (75 Ω)		
	映像出力	1 系統 (ピンジャック)		
	D1/D2/D3/D4 映像出力	1 系統		
	HDMI 映像・音声出力	1 系統		
	音声出力	1 系統 (ピンジャック)		
	光デジタル音声出力	1 系統		
	LAN (10/100)	1 系統 (10BASE-T/100BASE-TX)		
	USB	1 系統 (メンテナンス用)		
電源	使用電源	AC 100V, 50/60Hz		
	消費電力	電源オン時	24W	
		電源オフ (スタンバイ) 時	0.6W	
本体	外形寸法	360mm (幅) \times 50mm (高さ) \times 245mm (奥行)		
	本体質量	約 2.4kg		
	許容周囲温度	5 ~ 40 $^{\circ}$ C		
	許容相対湿度	25% ~ 80% (結露のないこと)		
HDD	内蔵 HDD 容量	1TB (1000GB)		
ブラウザ	記述言語	HTML 4.01、XHTML 1.1、XHTML BASIC		
	スタイルシート規格	CSS1 および [CSS2] の一部		
	動作記述言語	ECMAScript 262 3rd Edition (JavaScript 1.5 相当)		
	セキュア通信	SSL ver.2/3 TLS 1.0		
	モノメディア (静止画)	GIF, Animated Gif, JPEG, ProgressiveJPEG, PNG, MNG, BMP		
	プラグイン	なし		
	文字入力	携帯電話 (リモコン) 方式		
	画面解像度	960 \times 540		
	カラーモデル	24bit		

※ 仕様および外観は、改良のため予告無く変更することがあります。

用語集

【あ】

インターレース

インターレース（飛び越し走査）はテレビに映像を映す方式の1つで、画像表示を奇数段と偶数段の2回に分けて行う従来の映像信号です。

1つの画像を1/30秒（30コマ/秒）で映します。

【か】

コピーガード、コピー制御信号

複製防止機能のことです。

著作権保護のため、著作権者などによって複製を制限する信号が記録されている番組を録画することはできません。

【さ】

サブネットマスク

ネットワークを効率的に使うために、ルーターにつなぐ機器のIPアドレスを絞り込むための数字です。（例：255.255.255.0）

サムネイル

複数の画像を一覧表示するために縮小された画像のことです。

字幕放送

デジタル放送の番組で画面上にセリフなどを文字で表示できる放送です。放送中に番組からのお知らせを表示する「文字スーパー」という機能もあります。

双方向サービス、通信

視聴者が自宅にいながら、クイズ番組への参加、アンケートの回答、買い物などをすることができます。利用するにはネットワークの接続と設定が必要です。

【た】

「デジタル録画が1度だけ可能」番組

著作権保護・違法コピー防止のため、1回だけ録画することが許可されているデジタル放送番組のことです。

「デジタル録画後コピーが制限される」番組

著作権保護・違法コピー防止のため、コピー回数が制限されているデジタル放送の番組のことです。

デジタルハイビジョン

地上デジタル放送とBSデジタル放送には、デジタルハイビジョン放送（HD放送）があり、従来のアナログハイビジョンと同等の画質で放送されます。ハイビジョンの有効走査線数は1080本あり、細部まできれいに表現され臨場感豊かな映像になります。

また、標準画質のデジタル放送（SD放送）もあります。

デフォルトゲートウェイ

インターネットのアクセスで経由すべき機器のIPアドレス。通常はブロードバンドルーターなどのIPアドレスのことをいいます。（例：192.168.0.1）

データ放送

お客さまが見たい情報を選んで画面に表示させることなどができます。たとえば、お客さまがお住まい地域の天気予報をいつでも好きなときに表示させることができます。また、テレビ放送や、ラジオ放送に連動したデータ放送もあります。

その他に、ネットワークを使用して視聴者参加番組、ショッピング、チケット購入などの双方向（インタラクティブ）サービスなどがあります。

【は】

ハイビジョン画質、HD（エイチディー）放送

HDはHigh Definitionの略で、デジタル放送のハイビジョン画質のテレビ放送です。有効走査線数は720本または1080本です。標準画質（SD放送）よりも、高画質・高音質な映像・音声を楽しめます。

ビットレート

映像・音声データを記録する際に、1秒間に書き込む情報量のことをいいます。

標準画質、SD（エスディー）放送

SDはStandard Definitionの略で、デジタル放送の標準画質のテレビ放送です。有効走査線数480本です。

プログレッシブ

プログレッシブ（順次走査）はテレビに映像を映す方式の1つで、画像表示を1回で行います。そのためちらつきの少ない高密度の映像を楽しめます。

1/60秒（60コマ/秒）で映します。

【ま】

マルチビュー放送

1チャンネルで主番組、副番組の複数映像が送られる放送です。たとえば、野球放送の場合、主番組は通常の野球放送、副番組でそれぞれのチームをメインにした野球放送が行われます。

【A～Z】

AAC (エーエーシー)

Advanced Audio Coding の略で、音声符号化の規格の1つです。AACは、CD並みの音質データを約1/12にまで圧縮できます。また、5.1chのサラウンド音声や多言語放送を行うこともできます。

CAS

ケーブルテレビやBS・CSデジタル放送などの有料放送サービスにおいて用いられる、限定視聴制御方式です。ケーブルテレビ加入者が視聴契約に基づいて視聴するチャンネル制御や番組視聴情報を管理します。

CGMS-A (シージーエムエス・エー)

CGMS-AはCopy Generation Management System-Analogの略で、コピー制御技術CGMSのうち、アナログ信号用のもの。

アナログの映像信号にコピーワンス情報を埋め込み、コピー制限のあるデジタル放送をコンポジット出力で録画した場合でもコピー制御を実現する仕組みのことです。

D 端子

コンポーネント映像信号と制御信号を1本のケーブルで接続できるように考案された端子です。S映像端子よりもさらに高画質な映像が楽しめます。

本機のD映像出力端子は、D1/D2/D3/D4に対応しています。

DHCP (ディーエイチシーピー)

IPアドレスなどを本機へ自動的に割り当てる仕組みのことです。

DNS (ディーエヌエス) プライマリ / セカンダリ

インターネット上で名前とIPアドレスを対応させる電話帳のような機能を持ったサーバーのことです。本機ではプライマリ、セカンダリの2つまでサーバーのIPアドレスを登録できます。

EPG (イーページ)

Electronic Program Guideの略で、番組表のことをいいます。

GB (ギガバイト)

HDDの容量を表す単位で、数値が大きいほど最大録画時間が長くなります。

HD (エイチディー) 放送

→「ハイビジョン画質」をご覧ください。

HDD (ハードディスク (ドライブ))

パソコンや家庭用ディスクレコーダーなどで使われている大容量データ記録装置の1つです。大量のデータの読み書きを高速で行うことができ、記録されているデータの検索性にすぐれています。

本機には、このHDDを1台内蔵しています。(お客さま自身でHDDを交換することはできません。)

HDMI (エイチディーエムアイ)

High Definition Multimedia Interfaceの略で、DVDレコーダーなどのデジタル機器と接続できるデジタルAVインターフェースです。映像信号と音声信号を1本のケーブルで接続でき、非圧縮のデジタル音声・映像信号を伝送することができます。

IP アドレス (アイピーアドレス)

インターネットなどのネットワークに接続されたコンピューターなどのネットワーク機器を識別する番号のことです。ご家庭では、ブロードバンドルーターなどのDHCP機能で自動的に割り当てられるのが一般的です。(例: 192.168.0.100)

LAN (ラン)

ローカルエリアネットワークの略で、社内や家庭内など、一定範囲内のネットワークのことです。

NTSC (エヌティーエスシー)

日本やアメリカなどで採用されているテレビ方式です。ヨーロッパなどで採用されているPALまたはSECAM方式とは互換性がないため、ヨーロッパなどで買ってきたDVDソフトは視聴できないことがあります。

PCM (ピーシーエム)

PCMはPulse Code Modulationの略で、音声などのアナログ信号をデジタルデータに変換する方式の一つ。

信号を一定時間ごとに標準化(サンプリング)し、定められたビット数の整数値に量子化して記録します。

SD (エスディー) 放送

→「標準画質」をご覧ください。

索引

0～9

3桁入力 34

A～Z

B-CASカード 21

ICカード 21

LAN設定 25

あ

アイコン 84

頭出し 49

暗証番号 26, 73

い

一番組制限額 75

一発予約 67

移動 59

今すぐ録画 46

お

オーディオ機器 20

お好みリスト 31, 35

追っかけ再生...タイムシフトを参照

音声切換 29, 38

か

解像度 29

カラーボタン 61

き

キーワード検索 63

キーワード履歴検索 64

こ

購入記録 78

購入記録送信結果 78

さ

再生する 49

サブメニュー 14, 48

し

システム情報 79

視聴可能年齢 73

視聴制限 40, 73

視聴制限チャンネル 74

視聴年齢制限 73

視聴予約 66

字幕 38

ジャンル検索 62

仕様 95

消去 59

情報取得表示 39

初期化

HDD 60

ユーザー設定 81

す

スキップ 50

せ

制限解除有効期間 74

選局設定 32

選局入力方式 34

そ

ソフトウェアバージョン 79

た

タイムシフト 51

タイムバー 54

ち

地上デジタル再スキャン 80

地上デジタル初期スキャン 80

チャンネルスキップ 32

チャンネル制限 36

て

データ放送 42

な

ナビ設定 78

ナビメニュー 14

に

二重音声 38

ね

年齢制限番組 41

は

番組一覧 36

番組情報 37

番組情報表示 39

番組表 33, 61

検索する 62

ズーム 33

日付・時間を変える 64

予約する 66

番組保護 57

番組名変更 57

ひ

表示設定 27, 39

ふ

フォルダ 58

付属品 15

ブラウザ 76

プレイリスト 47

プレビュー 41

へ

ペイ・パー・ビュー 40

ま

前選局 29

マルチ映像 38

め

メール 75

メニュー 86

も

文字スーパー 38

文字入力 65

よ

予約

確認・変更・取り消し 72

時間指定予約 71

視聴予約 66

重複 69

番組表から 66

ペイ・パー・ビュー番組 68

録画予約 66

予約一覧 72

り

リセットボタン	93
リプレイ	50

ろ

録画時間	44
録画番組	
頭出し	49
移動する	59
再生する	49
消去する	59
つづきから再生する	56
早送り・巻戻し	49
編集する	57
編集する・消去する	56
録画しながら再生する	50
録画予約	66

わ

ワンタッチボタン	33
----------------	----



安全に関する ご注意

ご使用の前には取扱説明書を良くお読みのうえ、正しくお使いください。

水、湿気、ホコリ、油煙等の多い場所には設置しないでください。
火災、感電、故障の原因となることがあります。

ご使用のセットトップボックスの点検を！

<熱、湿気、ホコリの影響や、使用度合によっては部品が劣化し、故障したり、時には安全を損なって事故につながる可能性があります。>

このような
症状は
ありませんか

- 電源スイッチを入れても映像や音が出ない。
- 上下、または左右の映像が欠けて映る。
- 映像が時々消えることがある。
- 変なおいがしたり、煙が出たりする。
- 電源スイッチを切っても、音や映像が消えない。
- 内部に水や異物が入った。



ご使用中止

故障や事故防止のため、電源を切り、
コンセントから電源プラグを抜き、
必ずご加入のケーブルテレビ局に
ご相談ください。

- ・ 本書に記載された内容の一部または全部を弊社に無断で転載・改変・複写・複製することを禁じます。
- ・ 改良のため、製品の仕様・外観や本書の内容を予告なく変更することがありますのでご了承ください。

HUMAX

株式会社 ヒューマックスジャパン

〒101-0052 東京都千代田区神田小川町 1-8-3 小川町北ビル7階