

## 付属品の確認

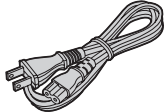
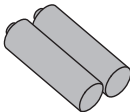

設置、接続の前にまず付属品を確認してください。

- イラストはイメージイラストであり、実物とは形状が異なる場合があります。
- 付属品を紛失された場合は、ご加入のケーブルテレビ局にご相談ください。 < > は個数です。

<input type="checkbox"/> リモコン ..... <1>  (10ページ)	<input type="checkbox"/> 電源コード ..... <1>  (9ページ)	<input type="checkbox"/> 単3形マンガン乾電池 ..... <2>  (リモコン用) (11ページ)
--	--	--

## リモコン、本体ボタンの操作で正常に動作しない場合

下記の方法で本機をリセットしてください。

- 方法1 本体前面の扉を開け、リセットボタンを押す。

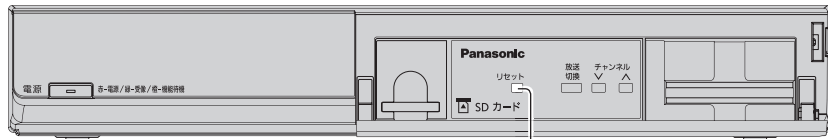

リセットボタンを押す。

- 方法2 電源プラグを一度抜き、約1分後に再度電源プラグを差し込む。

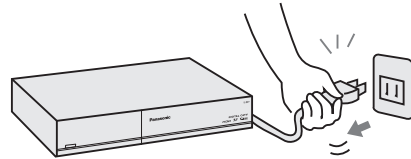

## 愛情点検 長年ご使用のCATV デジタルセットトップボックスの点検を！



こんな症状は  
ありませんか？

- 映像も音も出ない。
- 映像が時々消える。
- 異常な臭いや音がする。
- 水や異物が入った。

このような症状のときは使用を中止し、故障や事故防止のため、コンセントから電源プラグを抜いて、必ずご加入のケーブルテレビ局に点検をご相談ください。

<b>便利メモ</b> おぼえのため 記入されると 便利です。	ご加入 (契約) 日 ケーブルテレビ局 および お客様相談室	年 月 日 ( ) -	品 番 TZ-HDW
	ID 番号 (65 ページの「情報を見る」[IC カード] 画面で確認できる「カードID」と「CATV-ID」のSTB-ID) を記入してください。問い合わせのときに必要な場合があります。	ID 番号	C-CAS カード (カードID)
			B-CAS カード (カードID)
		CATV-ID (STB-ID)	

パナソニック株式会社 AVC ネットワークス社

〒571-8504 大阪府門真市松生町1番15号

© Panasonic Corporation 2012

S1112-3413

CATV デジタルセットトップボックス TZ-HDW610F/P/PW TZ-HDW611F/P/PW 取扱説明書

Panasonic®

## 取扱説明書

CATV デジタル  
セットトップボックス

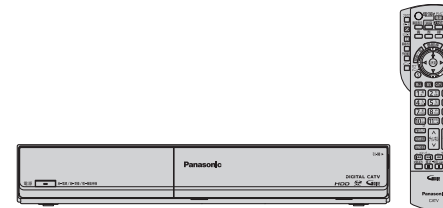

品番 TZ-HDW610F / TZ-HDW611F  
 TZ-HDW610P / TZ-HDW611P  
 TZ-HDW610PW / TZ-HDW611PW



- このたびは、ケーブルテレビ局にご加入くださいまして、まことにありがとうございました。
- 取扱説明書をよくお読みのうえ、正しく安全にお使いください。
- ご使用の前に「安全上のご注意」(114~117ページ)を必ずお読みください。
- この取扱説明書は大切に保管してください。
- 取扱説明書は、TZ-HDW610F、TZ-HDW610P、TZ-HDW610PW、TZ-HDW611F、TZ-HDW611P、TZ-HDW611PW共用ですが、機種により接続と設定内容が異なります。



TQBX0400-2

# もくじ

## 確認

- 4 本機の特長と楽しみかた
- 6 使用上のご注意
- 8 各部のはたらき
  - 8 本体前面
  - 9 本体背面
  - 10 リモコン
- 11 基本操作のしかた

## 番組を見る

- 12 テレビ放送を見る
  - 13 いろいろなチャンネルの選びかた(選局)
  - 14 番組の内容を見る、多重音声放送(二重音声、マルチ音声)のとき、番組のタイトルなどを表示する
  - 15 有料番組を見る(ペイ・パー・ビュー)
  - 16 サブメニューを表示する
- 18 番組表を使う
  - 18 今すぐ番組を見る、番組表の表示チャンネル数を変える、注目番組を探す
  - 19 番組表の日時を変える、番組表をチャンネル別に表示する、別の放送の番組表を表示する、番組表から録画予約する
- 20 お好みの番組を探す
  - 20 今放送中の番組から探す、番組をフリーワードで探す、ジャンル別に探す
  - 21 キーワードで探す、人名で探す
  - 22 注目番組で探す
- 23 データ放送を見る

## 録画・再生

- 24 USBハードディスクの接続
  - 24 本機とUSBハードディスクを直接接続する、本機とUSBハードディスクをUSBハブ経由で接続する
- 26 USBハードディスクの設定
  - 26 機器登録する

- 27 USBハードディスクの起動設定、表示名を変える、詳細情報を表示する機器登録を削除する、録画予約時のまとめ番組設定をする
- 28 見ている番組を録画する(即時録画)
  - 28 録画する、2番組を同時に録画する、録画を停止する
- 29 録画予約する **内蔵ハードディスク録画** **USBハードディスク録画** **LAN録画**
  - 29 録画予約の前に
  - 30 番組表から録画予約する、見るだけ予約する
  - 31 日時を指定して録画予約する
  - 32 「探して毎回予約」機能で録画予約する
- 34 録画予約の詳細設定
  - 34 録画機器の設定、その他の設定を行うとき
- 35 録画予約の確認・変更・取り消し
- 36 録画した番組を見る **録画一覧**
  - 36 録画した番組を再生する
  - 37 番組の詳細内容を表示する、再生中に再生開始位置を設定する、視聴制限番組名表示の一時制限解除、再生中の操作
- 38 録画番組を並べ替える、チャプター表示、録画した番組の上書き禁止を設定する
- 39 録画した番組を消去する、録画モードを変換する、録画モード変換を解除する、録画モード変換一覧
- 40 まとめ番組の作成・解除・外す、機器選択
- 41 他の録画機器の番組を見る **お部屋ジャンプリンク**
- 42 他の録画機器にダビングする
  - 42 ダビングの種類、ダビングするための準備
- 43 いますぐダビング
  - 44 「いますぐダビング」実行中の画面表示、「いますぐダビング」を停止する
- 45 あとからダビング
  - 46 「あとからダビング」の確認・取り消し
  - 47 「あとからダビング」の詳細を表示する、視聴年齢制限のある番組を一時制限解除する
- 48 別の部屋の機器で録画番組を見る **ホームサーバー機能**
- 49 SDメモリーカードの画像を見る
- 53 SDメモリーカードのビデオを見る

「安全上のご注意」を必ずお読みください  
(👉 114~117ページ)

## ブラウザを楽しむ

- 54 インターネットを利用した情報を見る **ブラウザ**
- 57 文字を入力する
  - 57 リモコンボタン(携帯電話)方法
  - 58 画面キーボード方法

## 便利に使う

- 59 その他の機能を使う
  - 59 3D番組を見る、音声ガイド
- 60 使いかたに合わせて設定を変える
  - 60 字幕や文字スーパーを設定する、順送りできるチャンネルを設定する、文字入力の方法や変換方式を変える
- 61 録画時の設定を変える、二重音声の設定を変える、番組タイトルなどの表示を消す、本体表示窓の明るさを変える、音声ガイドの設定を変える
- 62 ノイズやちらつきを低減する、チャンネルの入力方式を設定する、有料番組や視聴年齢制限を設定する
- 64 いろいろな情報を見る
  - 64 放送メールを見る、購入した有料番組を確認する、有料番組の購入記録、データ放送の送信記録などを確認する
  - 65 B-CAS/C-CASカードの番号などを見る、本機に関する情報を見る、CSデジタル放送の情報を見る、ダビングの履歴を見る

## 接続・設定

- 66 ケーブルテレビ宅内線の接続
- 67 B-CAS/C-CASカードの挿入
- 68 テレビの接続
- 70 ネットワークへの接続
- 74 設置設定
  - 74 チャンネル設定
  - 77 番組表設定、地域設定
  - 78 接続テレビの設定
  - 80 本機のHDMI出力端子または、D端子から出力される映像信号について

- 81 クイックスタート、無操作自動オフ、C-CAS/B-CASカードテスト
- 82 ネットワーク関連設定
  - 82 LAN通信設定
  - 87 ケーブルモデム設定
  - 88 プロキシサーバー設定
- 89 新しい情報のダウンロード方法を選ぶ
  - 89 ダウンロード予約する、ネットワークを利用してソフトウェアを更新する
- 90 設定をリセットする
  - 90 個人情報をリセットする、内蔵ハードディスクを全消去する(HDDフォーマット)

## 外部機器の接続

- 91 本機とテレビの電源を連動させる
  - 91 テレビの電源と連動する、ECOスタンバイ
- 92 オーディオ機器の接続と設定
  - 93 音声の出力先を切り換える(ビエラリンク制御)
- 94 ビエラリンク(HDMI)を使う
- 96 ビエラのリモコンで本機を操作する

## 必要なとき

- 100 リモコンについて
  - 100 テレビのメーカー設定
  - 101 リモコンモードの設定、リモコンボタンでの入力文字一覧表
- 102 アイコン一覧
- 104 操作一覧(メニュー)
- 105 同時動作と優先動作について
- 106 宅外リモート接続設定
- 107 故障かな!?
- 112 メッセージ表示一覧
- 117 お手入れについて
- 118 仕様
- 119 ブラウザ仕様
- 119 録画時間のめやす
- 120 商標などについて
- 121 無線LAN使用上の注意
- 122 さくいん

安全上の注意

確認

番組を見る

録画・再生

ブラウザを楽しむ

便利に使う

接続・設定

必要なとき

# 本機の特長と楽しみかた

## デジタル放送を楽しむ

本機は、地上・BSデジタル放送、日本ケーブルラボ標準デジタル放送を受信するCATV用デジタルセットトップボックスです。ご加入のケーブルテレビ局のサービス内容により放送内容が異なります。詳しくは、ご加入のケーブルテレビ局にお問い合わせください。

### 地上デジタル

地上波のUHF放送(13~62ch)の周波数帯を使って行うデジタル放送で、高画質な映像や多チャンネルの番組以外に地域密着型のデータ放送なども行われています。

### BSデジタル

放送衛星(Broadcasting Satellite)を使って行う放送でハイビジョン放送やデータ放送が特長です。BS日テレ、BS朝日、BS-TBS、BSジャパン、BSフジなどは無料放送を行っています。WOWOWなどの有料放送は、ご加入のケーブルテレビ局にて加入申し込みと契約が必要です。ご加入のケーブルテレビ局にお問い合わせください。

### CATVデジタル

ニュースや映画、スポーツ、音楽などの専門チャンネルがあります。ほとんどの放送は有料です。ご加入のケーブルテレビ局にて加入申し込みと契約が必要です。ご加入のケーブルテレビ局にお問い合わせください。

### データ放送(☎ 23ページ)

画面上の説明に従って操作すると、関連するデータを表示できる番組があります。例えば、BS103を視聴中にリモコンのデータボタンを押すと、NHKデータ放送で送られている天気予報などがご覧になれます。(2012年12月現在)

### 番組表を使う(☎ 18ページ)

画面上に番組を新聞のテレビ欄のように一覧表示します。(8日分:ご契約のケーブルテレビ局により異なります)  
● 番組表から選局や録画予約ができます。  
● 地上デジタルの番組情報は地上デジタル放送、衛星デジタルの番組情報は衛星デジタル放送と一緒に送られています。  
※本機の番組表は、Gガイドを使用しています。

### 番組を探す(☎ 20ページ)

● 今の時間帯で放送されている他の番組(裏番組)が一覧できます。  
● 「フリーワードで」「ジャンル別に」「キーワードで」「人名で」の条件を指定して内容を探し、視聴や予約ができます。

### 番組を録画する(☎ 28、29ページ)

● ハイビジョン放送を高画質のまま、簡単に録画することができます。次の方法で録画することができます。  
・ 内蔵ハードディスク録画  
・ USBハードディスク録画(USBハードディスクの登録が必要です)。  
本機とUSBハードディスクをUSBケーブルで接続することで録画・再生ができます。  
・ LAN録画  
本機と録画機器\*をLANケーブルで接続することで、本機で受信した番組を録画機器で録画ができます。(本機と録画機器の両方でネットワーク設定が必要です)  
※ J Labs SPEC-020(一般社団法人 日本ケーブルラボ が策定した仕様)に準拠した録画機器  
● 2番組同時に録画できます。  
(内蔵ハードディスク録画×2番組、USBハードディスク録画×2番組、内蔵ハードディスク録画+USBハードディスク録画、内蔵ハードディスク録画+LAN録画、USBハードディスク録画+LAN録画)  
● 内蔵ハードディスクおよびUSBハードディスク録画では、録画中の番組を再生することができます。

### ブラウザを使う(☎ 54ページ)

インターネットを利用したテレビ向けの双方向情報提供サービスを受けることができます。  
● サービスの内容は、ご加入のケーブルテレビ局にご確認ください。  
● ご加入のケーブルテレビ局のサービス内容により利用できない場合があります。  
※ ブラウザでお楽しみになる場合、プログレッシブテレビやハイビジョンテレビに接続されることをおすすめします。一般のテレビに接続されると文字などが見えにくい場合があります。

### ダビングする(☎ 42~47ページ)

内蔵ハードディスクおよびUSBハードディスクに録画(保存)された番組を、ネットワーク接続された録画機器へダビング(ムーブ/コピー)できます。  
● 「いますぐダビング」「あとからダビング」の2つのダビング方法があります。  
● ダビング機能を使用するにはJLABS SPEC-020(一般社団法人 日本ケーブルラボ が策定した仕様)に準拠した機器が必要となります。また、この規格に準拠したスマートフォンなどのモバイル機器には(番組持ち出し)ダビングもできます。

### お部屋ジャンプリンク/ホームサーバー機能(☎ 41、48ページ)

同じネットワークに接続しているDLNA対応機器に対して操作できます。  
お部屋ジャンプリンク: DLNA対応機器の録画番組を本機で視聴することができます。  
ホームサーバー機能: 本機で受信中の番組\*(放送配信)や本機の録画番組(録画配信)を、DLNA対応機器(録画機器やテレビ、スマートフォンなどのモバイル機器)で視聴することができます。※デジタルコピー禁止の番組は見ることはできません。

### ペイ・パー・ビュー(番組単位で購入できる有料番組)(☎ 15ページ)

画面上で購入操作をすることで、番組の視聴や録画ができます。  
ご加入のケーブルテレビ局にご確認ください。

### 3D映像の番組を見る(☎ 59ページ)

本機で3D映像の番組をご覧いただくためには、3D対応テレビと3Dグラスが必要です。  
※ 本機とテレビは3D対応HDMIケーブルで接続してください。(☎ 68ページ)  
また、3D対応テレビ側で設定が必要な場合があります。  
詳しくはテレビの取扱説明書をご覧ください。

### ■各機種品番の相違点

機種	相違点	ケーブルモデム*	無線LAN内蔵	内蔵ハードディスク容量
TZ-HDW610F		○	—	500 GB
TZ-HDW610P		—	—	
TZ-HDW610PW		—	○	
TZ-HDW611F		○	—	1 TB
TZ-HDW611P		—	—	
TZ-HDW611PW		—	○	

※CATVの回線を使ってインターネットに接続するための装置です。  
電話回線におけるモデムの役割を果たすため、ケーブルモデムと言います。

### インターネットの閲覧制限機能について

本機には、インターネットを見る際に、お子様などに見せたくないホームページやブログなどを見ることを制限するための機能が組み込まれています。お子様などが本機を使ってインターネットをご覧になる家庭では、この制限機能の利用をおすすめします。この制限機能をご使用の場合は、下記の設定を行ってください。

#### 【パスワードロック機能】

パスワード(暗証番号)を設定することで、インターネットへのアクセスを制限することができます。  
・ パスワード(暗証番号)設定方法(☎ 62ページ「制限項目設定」)  
・ インターネットへのアクセス制限方法(ブラウザ制限を[ブラウザ]ボタンを押したときに暗証番号の入力が必要となる設定にする)(☎ 55ページ「ブラウザ制限」)

確認

●本機の特長と楽しみかた

# 使用上のご注意

本機は放送内容、ご使用環境、接続されている機器との組み合わせや、外部からの雑音などの影響によりリモコンによる操作ができなくなるなど、まれに正常に動作しないことがあります。

この場合は、本体前面(扉内)のリセットボタンを押していただくか、電源プラグを一度抜き、しばらくした後、再度電源プラグを差し込み、動作を確認してください。

**本機の受信周波数帯域に相当する周波数を用いた機器とは離してご使用ください。**

本機の受信周波数帯域(90 MHz~770 MHz)に相当する周波数を用いた携帯電話などの機器を、本機やケーブルテレビ宅内線の途中に接続している機器に近づけると、その影響で映像・音声などに不具合が生じる場合があります。それらの機器とは離してご使用ください。

**本機の通風孔をふさがないようにしてください。**

本機は放熱のため、天面の一部で温度が高くなる場合があります。品質、性能には異常ありませんが、内部温度の上昇をおさえるため冷却用ファンや通風孔をふさがないようにして、風通しのよい所に設置してください。

**本機の上に他の機器を置いたり、他の機器の上に本機を置かないでください。**

他の機器の放熱によって本機の内部温度が上がり、故障の原因となることがあります。

**視聴記録の送信について**

ICカードに記録されている視聴記録データは、定期的に自動送信されます。

**本機は性能向上のためダウンロードを行う場合があります。ダウンロードを実行するには、本機の電源を「切」にしてください。**

電源プラグをはずしたり、電源を「入」にしているとダウンロードが実行されません。

ダウンロードを実行するため、視聴時以外は電源を「切」にしてください。

**長時間動かない画像を映さないでください。**

本機に接続されたテレビやプロジェクターに、動かない画像を長時間映していると、画面に映像が焼き付き、影のように画面に残る恐れがあります。動かない画像を長時間映さないでください。

- 本機に組み込まれているソフトウェアの解析、変更、改造などを行わないでください。
- 本機は、著作権保護技術を採用しており、ロヴィ社が保有する米国特許及びその他の知的財産権によって保護されています。分解したり、改造することも禁じられています。
- 本機は ARIB (電波産業会) 規格および日本ケーブルラボ仕様に基づいた商品仕様になっております。将来規格変更があった場合は、商品仕様を変更する場合があります。
- あなたがビデオデッキなどで録画・録音したものは、個人として楽しむなどのほかは、著作権法上権利者に無断で使用できません。
- メールや購入記録、データ放送のポイントなどのデジタル放送に関する情報は、本機が記憶します。万一、本機の不具合によって、これらの情報が消失した場合、復元は不可能です。その内容の補償についてはご容赦ください。
- 国外でこの製品を使用して有料放送サービスを楽しむことは、有料サービス契約上禁止されています。
- B-CAS カードおよび C-CAS カードは地上・BS・CS デジタル放送、日本ケーブルラボ標準デジタル放送を視聴していただくために、お客様へ貸与された大切なカードです。お客様の責任で破損、故障、紛失などが発生した場合は、再発行費用が請求されます。

## 内蔵ハードディスク (HDD) に関するご注意

ハードディスクは振動・衝撃やほこりに弱い精密機器です。設置環境や取り扱いにより、録画や再生ができなくなる場合があります。以下のことに注意してください。

- 振動や衝撃を与えない
- 水平に設置して、傾けたり不安定なところに置かない
- 電源プラグをコンセントに接続しているときは、本機を動かさない
- 電源プラグをコンセントから抜くときは、必ず電源表示ランプが赤色の状態のときに抜く
- 本機を移動させるときは、電源プラグをコンセントから抜いて 2 分程度待ってから移動する

**HDD に異常を感じた場合はすぐにダビング (バックアップ) を…**

HDD 内に不具合箇所があると、録画時や再生時に継続した異音がしたり、映像にブロック状のノイズが発生することがあります。そのままお使いになると劣化が進み、最悪の場合、HDD 全体が使えなくなってしまう恐れがあります。このような現象が確認された場合は、すみやかにダビングして、修理をご依頼ください。HDD が故障した場合は、記録内容 (データ) の修復はできません。

**二度と録画できないような大切な録画の場合は、事前に試し録画を行い、正しく録画できていることを確かめておいてください。**

本機を使用中、不具合により、録画されなかった場合の内容の補償については、ご容赦ください。

- 停電などが起こったときは、録画・再生中の内容や、HDD に録画した番組内容 (データ) が損なわれる場合があります。

**表示窓の「HDD」の文字が消灯しているときは**

HDD が自動的に休止状態になっています。(通電中、HDD は高速で回転しています。HDD の寿命を延ばすため、約 10 分以上操作しないと HDD の回転を止め、休止します。)

- 起動に時間がかかるため、休止状態からの録画や再生はすぐに始まりません。

**本機から HDD の動作音が聞こえる場合がありますが、故障ではありません。**

HDD の品質を維持させるため、本機では、自動的に内部点検を行っています。以下の状態のときに、本機から音が聞こえる場合がありますが、故障ではありません。

- HDD が休止状態になるとき
- 電源切 / 入時

**本機を使用環境条件以外的高温や低温になる所では使用しないでください。**

使用温度 (5 °C ~ 40 °C) 以外で使用されると内蔵ハードディスクの保護機能が働き、動作しない場合があります。たばこの煙、くん煙殺虫剤 (煙をたくタイプの殺虫剤) などが機器内部に入ると故障の原因になります。

**結露について**

本機を寒い場所から暖かい場所へ移動させたときや、暖房を入れて、急に部屋の温度が上がった場合、温度差により本機の表面や内部に結露が起こることがあります。そのままご使用になると故障の原因になります。

- 部屋の温度になじむまで、電源を切ったままにしておいてください。(約 2 ~ 3 時間)
- 温度変化が起こりやすい場所や湿度が高い場所 (湯気が立ち込めるなど) には設置しないでください。

**録画内容の補償に関する免責事項について**

何らかの不具合により、正常に録画・編集ができなかった場合の内容の補償、録画・編集した内容 (データ) の損失、および直接・間接の損害に対して、当社およびご加入のケーブルテレビ局は一切の責任を負いません。また、本機を修理した場合 (HDD 以外の修理を行った場合も) においても同様です。あらかじめご了承ください。

# 各部のはたらき

## 本体前面

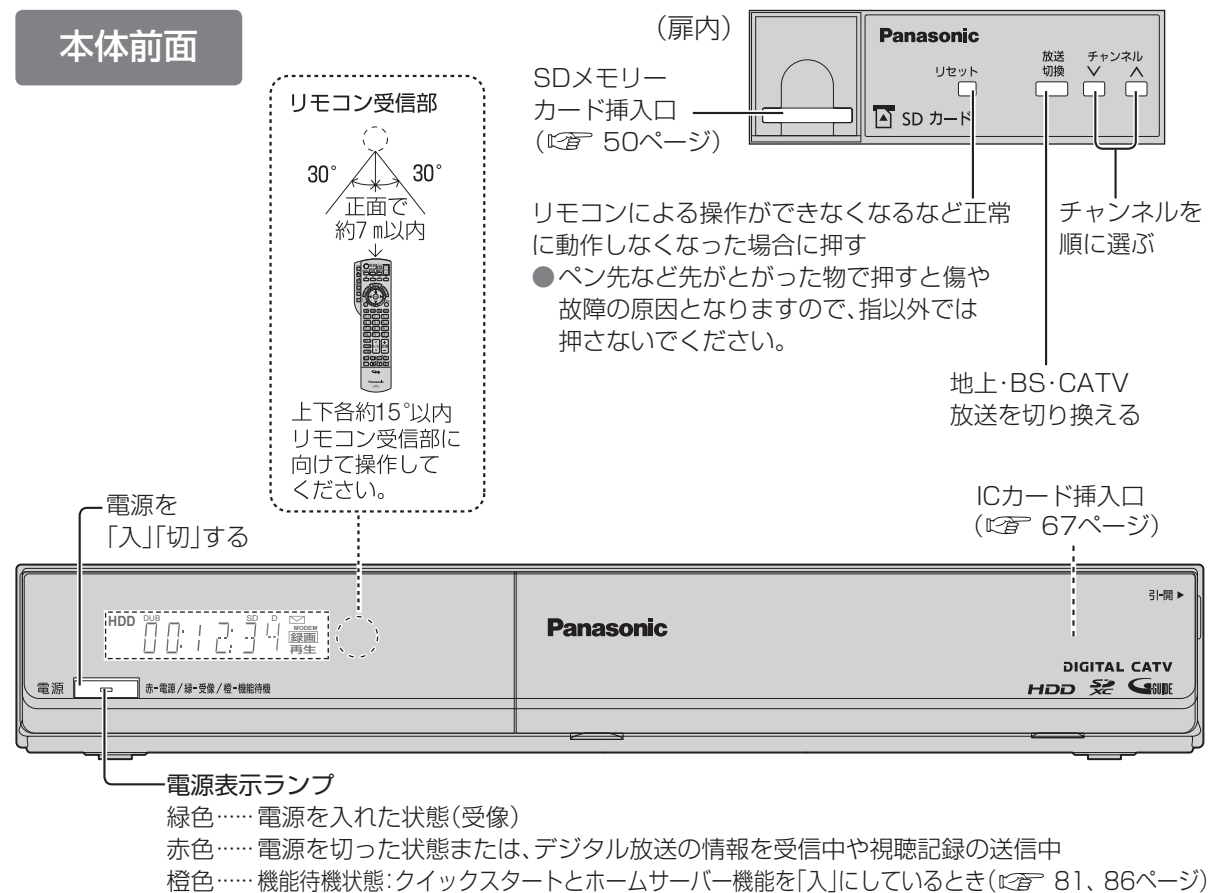

## 本体表示窓

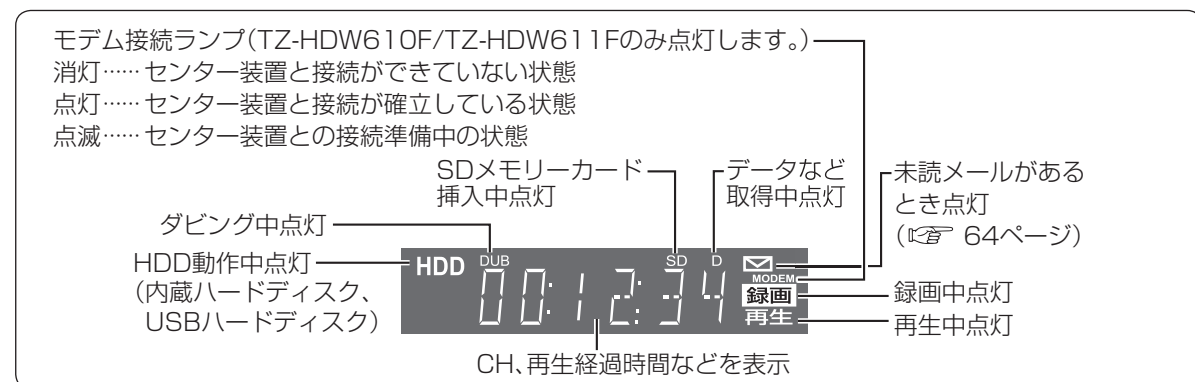

## 本体背面

イラストはTZ-HDW610Pです。

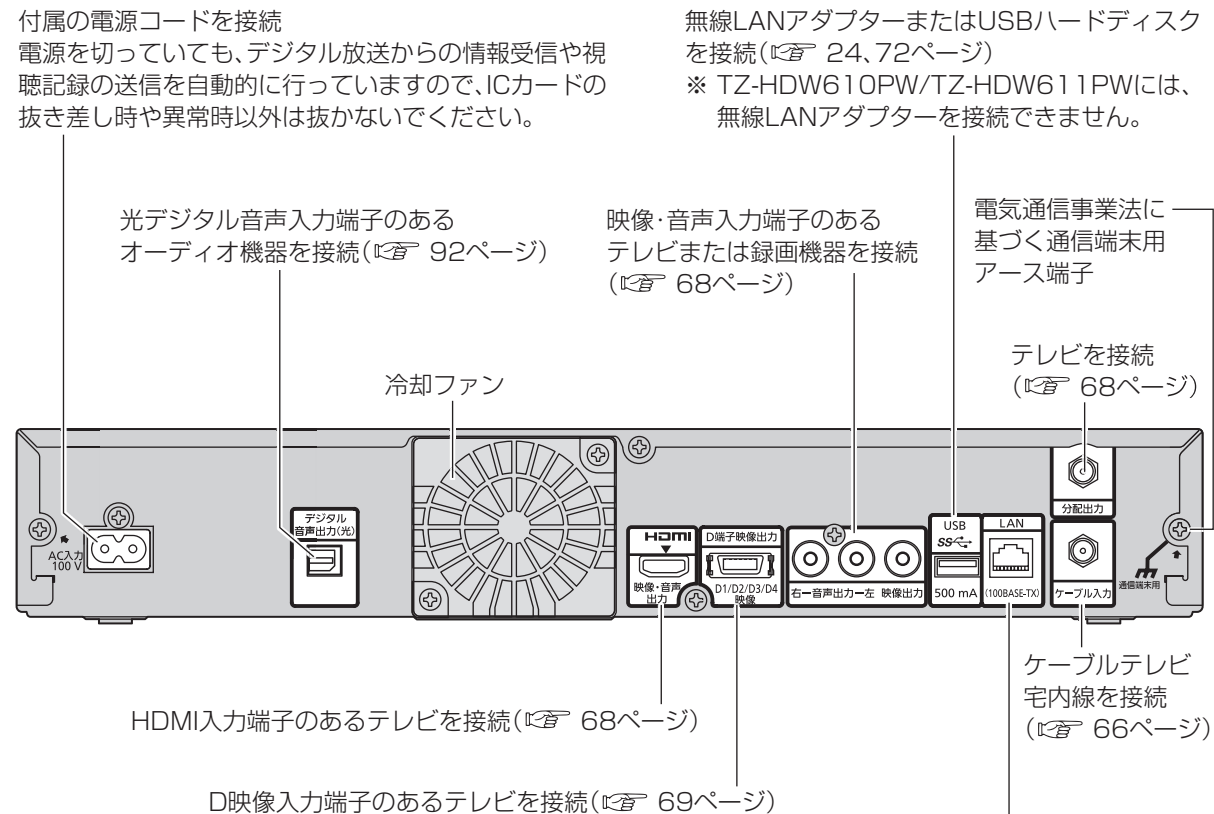

- ブラウザ用のネットワーク機器\* (ケーブルモデムなどブロードバンド機器) を接続  
※TZ-HDW610F/TZ-HDW611Fを除く
- DLNA対応の録画機器を接続(☞ 70、72ページ)

## USB端子について

- 本機に対応した機器については、下記のサポートサイトでご確認ください。  
<http://panasonic.biz/broad/catv-support/index.html> (2012年12月現在)

## お知らせ

- コピーガードがかかっている番組は、録画機器を経由してテレビで視聴したり、一部のビデオ内蔵型テレビで視聴すると正常に受信できない場合があります。コピーガードがかかっている番組を視聴する場合は、録画機器を経由しないで直接、本機とテレビを接続してください。

確認

各部のはたらき

# 各部のはたらき

## リモコン

電源を「入」「切」する  
見ている番組のタイトルなどを表示  
ブラウザを使うとき (P.54)  
データ放送の画面を表示 (P.23)  
SDメモリーカードを使う (P.49)  
番組内容を表示 (P.14)  
予約一覧表を表示 (P.35)  
録画一覧画面を表示 (P.36)  
使用しません  
見ている画面に関連した機能を表示 (P.16)  
放送のチャンネルを選ぶ  
数字や文字入力を行う  
チャンネルを順送りを選ぶ  
チャンネル番号を入力して選局するとき (P.13)  
お好み選局の画面を出す (P.13)  
テレビ放送の画面に戻す  
ハードディスクの録画、再生、停止などを行う (P.28, 37)  
前に見ていたチャンネルに戻る  
押すごとに字幕の表示と消去を繰り返します

テレビの操作をする (P.100)  
●電源を「入」「切」する  
●テレビの入力を切り換える  
●音を消す  
●チャンネル選局  
カラーボタン  
画面上で指示が出たときに使う  
番組表を表示 (P.18)  
操作一覧メニューを表示 (P.104)  
画面上で選択や決定をする  
●VOD操作時の使用方法については、ご加入のケーブルテレビ局にお問い合わせください。(ご加入のケーブルテレビ局のサービス内容によりこの機能が使用できない場合があります)  
1つ前の画面に戻す  
放送を切り換える (P.12)  
●押すとボタンが点滅します。  
●ご加入のケーブルテレビ局によりサービス内容が異なります。サービスされていない放送には、切り換わりません。  
VODを使用するときには押す  
●ご加入のケーブルテレビ局のサービス内容によりこの機能が使用できない場合があります。  
ハードディスク再生中に押すと再生開始位置を変えられます (P.37)  
テレビの音量を調整する  
ステレオ/2カ国語など音声を切り換える (P.14)

### お願い

- 本体のリモコン受信部とリモコンの間に障害物を置かないでください。
- 本体のリモコン受信部に直射日光やインバータ蛍光灯の強い光を当てないでください。
- 乾電池の液漏れを防ぐためリモコンの乾電池は単3形マンガン乾電池をご使用ください。

# 基本操作のしかた

## ■設定を行うとき

設定中や設定後に押すと、テレビ放送の画面に戻る  
設定中に押すと、1つ前の画面に戻る

押す →

CATV 操作一覧  
番組を探す/予約する  
機器を操作する  
情報を見る  
設定する  
テレビでネット

●操作一覧の項目については104ページ「操作一覧(メニュー)」をご覧ください。

## ■画面で選ぶとき

▲または▼を押して項目を選ぶ →

押して決定する →

中央の決定ボタンを押すと次の画面になります。

左へ → 中央の決定ボタン → 右へ

上へ → 中央の決定ボタン → 下へ

●本取扱説明書では  
○で選択する操作を▼▲で説明しています。  
○で選択する操作を◀▶で説明しています。

CATV 番組表  
番組表で  
注目番組一覧  
今放送中から  
フリーワードで  
キーワードで  
人名で  
時間指定予約で  
予約一覧

時間指定予約  
番組日  
放送開始時刻  
予約方式  
放送種別/チャンネル  
開始時刻  
終了時刻

●基本操作のしかた  
●各部のはたらき

## ■数字を入力するとき

リモコンボタン	入力文字 (表示内容)
1 あ ~ 9 ら	1~9
10 い ~ 記号	0
11 わん ~ 記号	*
12 じ ~ 記号	#

●文字入力について (P.57, 58)

## リモコンの電池の入れかた

ふたを開け

電池を入れ、ふたを閉める (⊖側から先に入れます)

単3形マンガン乾電池 (付属品)

# テレビ放送を見る

## ■ 準備

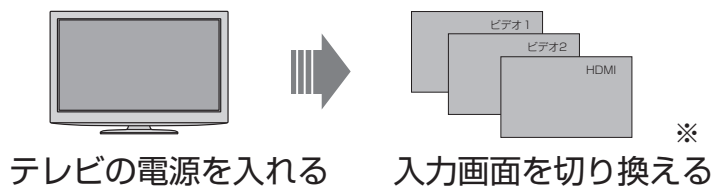

※本機のリモコンでテレビの電源を入れたり、入力切替を行うことができます。(☎ 100ページ)

### 1 電源を入れる

### 2 選局入力方式が「プリセット」の場合は放送を選ぶ

- 選局入力方式が「3桁入力」の場合はそのまま手順 3へ

#### ■ 放送切替ボタン

→ 押すとボタンが数回点滅します。

**地上** 地上デジタル放送

**BS** BSデジタル放送

**CATV** CATVデジタル放送

(CATVの放送が複数ある場合は、押すたびに切り換わります。)

- ご加入のケーブルテレビ局のサービス内容により視聴できない放送がある場合があります。

### 3 チャンネルを選ぶ

#### ■ 選局ボタン

#### 1 あ 数字ボタンでチャンネルを選ぶ

- 選局入力方式が「プリセット」の場合  
押すとボタンに登録した放送局を選局します。  
(はじめに「3桁入力」を押すと「3桁入力」もできます。)

#### ↑ チャンネル ↓ 順送りで選ぶ

- 押すたびに、受信できるチャンネルを順番に選局します。
- 選局対象とチャンネルアップダウンで設定したチャンネルが選局できます。(☎ 60ページ)

#### ⏮ 前に見ていたチャンネルに戻る

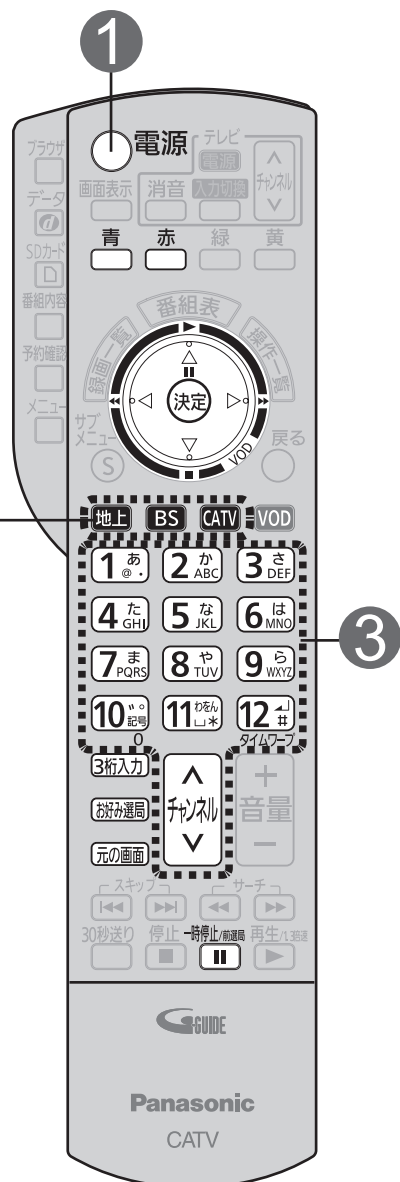

## いろいろなチャンネルの選びかた(選局)

### お好み選局表から選ぶ

#### 1 お好み選局 を押す

- 青、赤、緑、黄のボタンを押すたびに、ページが切り換わります。

お好み選局			BS
1 / 3 ページ			
1 101	2 102	3 103	
LOGO	LOGO	LOGO	
4 141	5 151	6 161	

#### 2 ▼▲◀▶ で見たいチャンネルを選び、決定 を押す

- 受信されている放送のみ表示されます。
- CATVのお好み選局は設定されていません。ご自由に設定し、ご活用ください。

#### ■ BSデジタル放送のボタン割り当て (工場出荷時)

番号	チャンネル	番号	チャンネル	番号	チャンネル	番号	チャンネル
1 あ	101	4 た	141	7 ま	171	10 こ	200
2 か	102	5 な	151	8 や	181	11 ひ	211
3 き	103	6 は	161	9 ら	191	12 じ	222

- お好み選局の2、3ページ目にも割り当てがあります。
- 地上デジタル放送やCATVデジタル放送の設定内容は、ご加入のケーブルテレビ局により異なります。

#### お知らせ

- 番組表で選局するには(☎ 18ページ)
- 数字ボタン(1~12)で選局するチャンネルを変更するには(☎ 74~76ページ)
- チャンネル表示を制限するには(☎ 76ページ)
- 番組表の表示やチャンネル選局、お好み選局において、視聴できるチャンネルのみ表示されるよう設定できます。
- ご加入のケーブルテレビ局のサービス内容により選択できない場合があります。

#### ■ 地上デジタル放送で、枝番号の異なる放送を選局する場合

(枝番号とは同じチャンネル番号の放送が複数受信できた場合に追加される区別番号のことです。)

- 1 枝番号のある地上デジタル放送を受信中に、サブメニューボタンを押す
- 2 ▼▲で枝番選局を選び、決定する
- 3 表示された放送局リストから、見たい放送を選び、決定する
- 手順③で緑ボタンを押すと、選択中の枝番の放送局にマークが付きます。(チャンネル番号入力時は、その枝番の放送局を選局します)

### 3桁チャンネル番号を入力して選局する

#### 1 3桁入力 を押す

#### 2 1 あ ~ 10 こ で3桁番号を入力する

例:「地上デジタル101」チャンネルを選ぶとき



- 数字ボタンを押して10秒以上経つと、押したボタンで(プリセット)選局されますのでご注意ください。
- 3桁入力時に同じチャンネル番号の放送が複数ある場合は、下図のような選択パネルを表示します。

LOGO	地上D101
LOGO	BS 101
LOGO	C 101

▼▲で見たい放送を選んで、決定 を押してください。

- ボタンを押して、10秒経つか、または決定 を押すと、プリセットで選局できます。

番組を見る

● テレビ放送を見る

# テレビ放送を見る

## 番組の内容を見る

番組を見ているとき、または、番組表や一覧から選んでいるときに…

番組内容  を押す

番組のタイトル 番組の特徴を表すアイコン (ページ 102ページ)

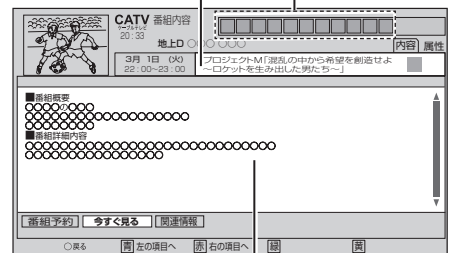

番組の内容

### アイコンで表示している番組の詳しい内容(属性)などを見たいとき

を押す (  で番組の内容に戻る)

(確認したら  を押す)

## 多重音声放送(二重音声、マルチ音声)のとき

多重音声放送のときには、音声を切り換えることができます。

音声切換  ●押すたびに音声が切り換わります。

■二重音声  (1つの音声に主音声と副音声が含まれる)

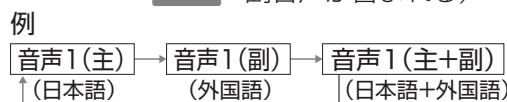

■マルチ音声  (複数の音声が含まれる)

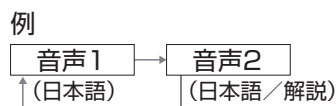

### お知らせ

- 放送によっては、「主」で外国語、「副」で日本語の場合があります。
- 切り換えた音声有料の場合もあります。

## 番組のタイトルなどを表示する

番組を見ているときは…

画面表示  を押す

<例> 内蔵ハードディスクで番組を録画中

番組についての情報 (サービス名、タイトル、開始・終了時刻) チャンネル

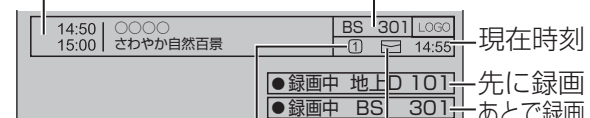

現在時刻 14:50 15:00 14:55

録画中 地上 D 101 先に録画  
録画中 BS 301 あとで録画

リモコンボタン  ~  未読メール表示 (それ以外のときは空白) (ページ 64ページ)

しばらくして…



再度、画面表示  を押すと表示は消えます。

録画した番組を再生しているときは…

画面表示  を押す

再生中の番組タイトル



番組の再生位置 再生経過時間

しばらくして…



再度、画面表示  を押すと表示は消えます。

- 設定中、 で1つ前の画面に戻ります。
- 設定後は、 でテレビ放送の画面に戻します。

## 有料番組を見る(ペイ・パー・ビュー)

- デジタル放送には、無料と有料のものがあります。有料チャンネルを見るには、ご加入のケーブルテレビ局との契約が必要です。
- ペイ・パー・ビュー(番組単位で購入できる)の番組を視聴、録画するには、ご加入のケーブルテレビ局とペイ・パー・ビューの契約と画面上での購入操作が必要です。
- LANケーブルでケーブルモデムなどとの接続が必要な場合があります。(ページ 70、72ページ)

## 2 ◀▶で項目を選び、 を押す

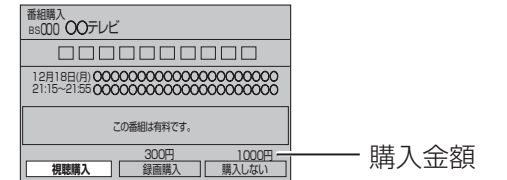

購入金額 300円 1000円

- 番組により、選べる項目が変わります。

### 購入する

番組を購入したことになり視聴できます。ただし、コピーガードのある番組は録画できません。

### 購入しない

番組を購入しません。

### 視聴購入

(料金を払うと視聴できるときのみ表示) 番組を購入したことになり視聴できます。ただし、コピーガードのある番組は録画できません。

### 録画購入

(料金を払うと録画できるときのみ表示) 番組を購入したことになり視聴および、録画ができます。

確認画面が表示された場合は、表示内容を確認し操作してください。

## 1 ペイ・パー・ビューの番組を選局したとき(番組によっては、プレビュー\*が表示される)

を押す

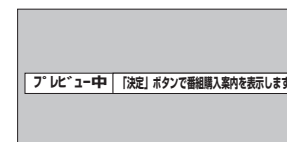

\* プレビューとは、有料番組の購入前に、わずかな時間だけ視聴できるサービスです。

### お知らせ

- コピーガードについて デジタル放送には、録画できないようにしている(コピーガードのある)番組があります。その番組は正常に録画できません。コピーガードを解除できない番組は「録画購入」の項目が表示されません。
- 購入した番組の視聴中にも、他のチャンネルに切り換えることができます。ただし、購入操作が終了していると、実際には番組を視聴しなくても料金が請求されます。また、番組予約が実行された場合、視聴や録画をしなくても料金が請求されます。



# テレビ放送を見る

- 設定中、で1つ前の画面に戻ります。
- 設定後は、でテレビ放送の画面に戻します。

## サブメニューを表示する

### 1 を押す

→現在の画面に関連したサブメニューが表示されます。

### 2 ▲▼で項目を選び、を押す

<例:番組視聴中のとき>

サブメニュー	
画面モード切換	17ページ
視聴制限一時解除	63ページ
データ放送表示オフ	右記
信号切換	
受信状況	13ページ
枝番選局	
オフタイマー	
	下記

- 押す前の画面によってサブメニューの項目は変わります。

### オフタイマー

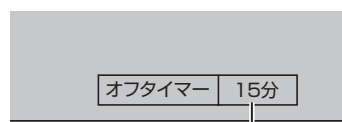

◀▶押すごとに設定時間が切り換わります。

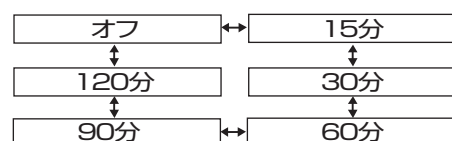

- 電源が切れる3分前から「3分」「2分」「1分」と点滅表示します。
- 残り時間を知りたいときは を押し、オフタイマーを選んで、 を押す。

### データ放送表示オフ

- データ放送を終了させることができます。
- で再度表示させることができます。
- を押すまでデータ放送は、起動されません。

### 信号切換

- マルチビュー対応の放送\*や1つの番組に複数の映像や音楽のある放送の場合に「信号切換」を選び、決定すると、切り換えができる信号の選択画面になります。

\*マルチビューとは1チャンネルで主番組、副番組の複数映像が送られる放送のことです。例えば、野球放送の場合、主番組は通常の野球放送、副番組ではそれぞれのチームをメインにした野球放送が行われます。

### お知らせ

- 信号切換で表示される設定項目は、番組によって変わります。
- 信号切換で切り換えた映像が有料の場合もあります。

### 受信状況

- 受信している信号の強さなどを表示します。

### お知らせ

- 受信状況の表示は簡易表示であり、確認の目安です。

## サブメニューを表示する

### 画面モード切換(画面の黒帯を消す)

額縁表示の場合に、上下左右の黒帯を消して大きく表示します。



◀▶押すごとに「ノーマル」、「サイドカット」、「サイドカット固定」、「ズーム」の順に画面モードが切り換わります。

### ノーマル

通常の出力

### サイドカット

ワイド(16:9)放送の左右の黒帯を消して拡大表示(ワイド放送以外では機能しません)黒帯が無い映像の場合、左右の映像がカットされますので、ご注意ください。



### サイドカット固定

設定を変えるまで、左記の「サイドカット」された画面となります。

### ズーム

ノーマル(4:3)放送の上下の黒帯を消して拡大表示します。(ノーマル放送以外では機能しません)黒帯が無い映像の場合、上下の映像がカットされますので、ご注意ください。



### お知らせ

- 選局操作や電源を「切」「入」したり、「元の画面」ボタンを押したり、接続テレビ設定を変更すると、画面モード切換は「ノーマル」に戻ります。
- 「サイドカット固定」は、「テレビアスペクト」を「4:3」に設定しているときに選択できます。(☞ 78ページ)
- 選局操作や電源を「切」「入」したり、「元の画面」ボタンを押しても「ノーマル」には戻りません。
- 「ズーム」が選べるのは、接続テレビ設定の「テレビアスペクト」を「16:9」「16:9フル」に設定しているときだけです。(☞ 78ページ)
- データ放送画面のときは画面モード切換は機能しません。
- このページで記載している画面イラストは動作の一例です。(接続するテレビやテレビ側の画面設定によっては動作が異なる場合があります)

# 番組表を使う

画面上にテレビ番組表を表示します。  
(最大8日分:ご契約のケーブルテレビ局により異なります。)

番組を見ているときに… **番組表** を押す

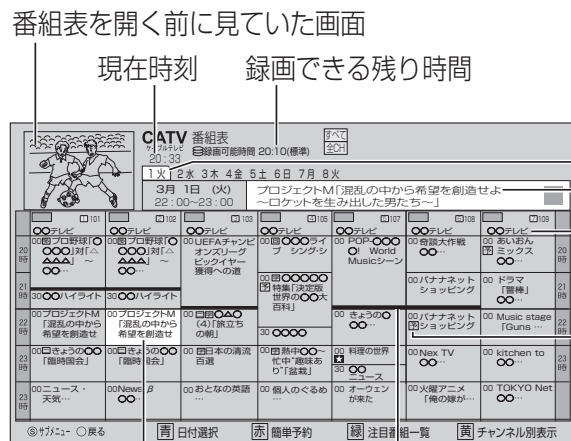

選択中の番組 (黄色表示)  
視聴制限を設定した番組を選ぶと  
暗証番号入力画面が表示されます。  
(☞ 63ページ)

青線部分には、短い番組が存在します。  
(カーソルを合わせると番組を表示します。)

●電源を入れた直後は番組表が表示されるまでに、約1分程度かかる場合があります。

## 今すぐ番組を見る

- ▲▼◀▶で見たい番組を選び、**決定**を押す
- ◀▶で「今すぐ見る」を選び、**決定**を押す

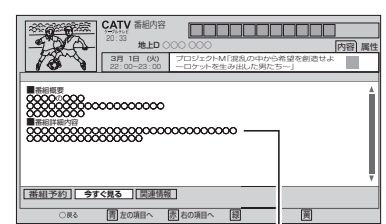

番組の内容を紹介

## 番組表の表示チャンネル数を変える

- 番組表を表示中に **チャンネル** を押す
- ▲▼で「表示チャンネル数」を選び、**決定**を押す
- ▲▼で表示させたいチャンネル数を選び、**決定**を押す

## 注目番組を探す

- 番組表を表示中に **緑** を押す  
(番組の探しかたは☞ 22ページ)

- 設定中、**戻る** で1つ前の画面に戻ります。
- 設定後は、**元の画面** でテレビ放送の画面に戻します。

## 番組表の日時を変える

- 番組表を表示中に **青** を押す
- ▲▼で「日付」「時間」を選び、**決定**を押す

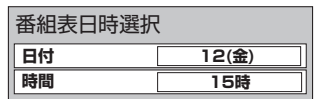

## 番組表をチャンネル別に表示する

1つのチャンネルの番組表を最大8日分を表示します。

- 番組表を表示中に **黄** を押す

## 別の放送の番組表を表示する

- ◀▶** を押す  
→押すごとに表示する放送局が順番に移動していきます。  
地上デジタル→BSデジタル→CATVデジタル  
(ご契約のテレビ局により異なります。)

●地上 BS CATV でも放送が切り換わります。

## 番組表から録画予約する

- 番組表を表示中に **赤** を押す  
(設定の詳細は☞ 30ページ)

## 番組表をお使いになるために…

本機は電源を切っても、定期的に放送局からの番組情報などを更新しています。電源を切るときは、電源プラグをコンセントから抜かないで、本体またはリモコンの電源ボタンでお切りください。

### お知らせ

- 地上デジタル放送の番組表について  
受信可能な放送局で番組表が表示されない場合は、その局を選んで、決定ボタンを押すと表示されます。(数分かかることがあります。)
- 3桁入力ボタンを押して数字ボタンで3桁のチャンネル番号を入力すれば、指定したチャンネルが表示されます。

番組を見る

●番組表を使う

# お好みの番組を探す

本機は、放送局から送られてきた情報によって番組を探します。  
そのため、実際の放送に該当する項目(キーワードや人名など)が含まれている番組でも、番組検索の検索結果には表示されないことがあります。

- 1 **決定** を押す
- 2 ▲▼で「番組を探す/予約する」を選び、**決定** を押す

## 今放送中の番組から探す

- 3 ▼で「今放送中から」を選び、**決定** を押す
- 4 ▲▼で裏番組一覧表から番組を選び、**決定** を押す

プレビュー画面



- 検索できる番組数は各放送の番組データの取得状況によって変わります。

## プレビュー画面が映ります

- 元の画面** を押すと、選んだ画面が映ります。
- 別の放送の裏番組を見たいとき  
→ **地上** **BS** **CATV** で切り換える

## お知らせ

- 手順④で **決定** を押すと「サブメニュー」画面が表示し、「表示内容」と「表示CH」で表示させる範囲を変更することができます。  
・表示内容: 選局できる対象(※60ページ)  
・表示CH: 受信可能な放送または全CH
- 手順③で「番組表で」を選ぶと、番組表が表示されます。(※18ページ)

## 番組をフリーワードで探す

番組情報(出演者も含む)を元にフリーワードで番組を検索します。

- 3 ▲▼で「フリーワードで」を選び、**決定** を押す  
フリーワード一覧が表示されます。  
(フリーワードを登録してください。)

種別	検索する語句
フリーワード	

- カラーボタンで次の操作がこなえます。

- 青: 検索する
- 緑: フリーワードを新規登録する
- 黄: フリーワードを削除する



## ジャンル別に探す

映画やスポーツなどジャンル別で探します。  
(項目は一定ではありません)

- 3 ▲▼で「ジャンル別に」を選び、**決定** を押す
- 4 ▼でメインジャンルを選んだあと、▼でサブジャンルを選び、**決定** を押す  
→条件に合った当日の全番組を表示します。  
(メインジャンル) (サブジャンル)

メインジャンル	サブジャンル
映画	すべて
ドラマ	スポーツニュース
スポーツ	野球
音楽	サッカー
バラエティ	ゴルフ
情報/ワイドショー	テニス
ニュース/報道	バスケットボール
アニメ/特撮	ラグビー/アメフト
ドキュメンタリー/教養	その他競技
劇場/公演	
趣味/教育	
福祉	



- 設定中、**戻る** で1つ前の画面に戻ります。
- 設定後は、**元の画面** でテレビ放送の画面に戻します。

## キーワードで探す(地上/BSデジタル放送のみ)

- 3 ▲▼で「キーワードで」を選び、**決定** を押す
- 4 カテゴリーを選んだあと、キーワードを選び、**決定** を押す

(カテゴリー)	(キーワード)
カテゴリー	キーワード
この番組は	〇〇〇〇
That's エキサイト	〇〇〇〇
テレビで教養	〇〇〇〇
家族で楽しむ	〇〇〇〇
ドラマいろいろ	〇〇〇〇
	〇〇〇〇
	〇〇〇〇
	〇〇〇〇
	〇〇〇〇
	〇〇〇〇
	〇〇〇〇
	〇〇〇〇
	〇〇〇〇
	〇〇〇〇



## 人名で探す(地上/BSデジタル放送のみ)

- 3 ▲で「人名で」を選び、**決定** を押す
- 4 ▲▼でカテゴリー、読みの最初、名前を選び、**決定** を押す

(カテゴリー)	(読みの最初)	(名前)
カテゴリー	読みの最初	名前
俳優	あーお	〇〇〇〇
女優	かーこ	〇〇〇〇
タレント	さーそ	〇〇〇〇
コメディアン	たーと	〇〇〇〇
歌手	なーの	〇〇〇〇
スポーツ選手	はーほ	〇〇〇〇
その他	まーも	〇〇〇〇
	やーよ	〇〇〇〇
	らーろ	〇〇〇〇
	わーん	〇〇〇〇
	その他	〇〇〇〇



## 検索結果が表示されたら

- 5 ▲▼で番組を選び、**決定** を押す

表示CH: 全CH

番組データ取得状況: **地上** **BS** **C**

例: ジャンル検索の結果

- 別の日の番組を探すときは  
青: 日付選択
- 録画予約するときは  
赤: 簡単予約
- ◀▶で別の日の番組を探すことができます。

- 検索結果は、各放送の番組データの取得状況によって変わります。

選んだ番組の内容を表示

番組予約	今すぐ見る	関連情報
------	-------	------

番組を録画したいとき (※30ページ)  
番組を見たいとき

番組を見る

●お好みの番組を探す

# お好みの番組を探す

## 注目番組で探す

放送局からの情報を元に、Gガイドが提供する番組情報を表示します。

1 を押す

2 ▲▼で「番組を探す/予約する」を選び、 を押す

3 ▲▼で「注目番組一覧」を選び、 を押すと注目番組が表示されます。

「注目番組一覧表」は以下のどちらかを表示します

(リスト形式表示)

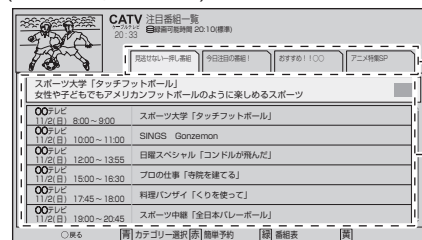

(サムネイル形式表示)

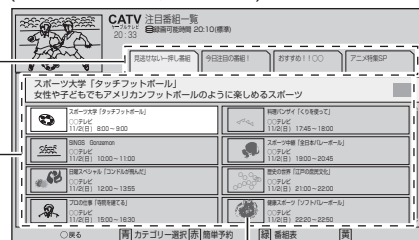

カテゴリ

番組表

番組の静止画が表示されます

: 番組表へ  
 : 簡単予約  
 : カテゴリを選択

4 ▲▼◀▶で番組を選び、 を押すと番組の詳細が表示されます



番組の詳しい内容を見たいとき

: 左の項目へ  
 : 右の項目へ

### お知らせ

- 番組表を表示中に ボタンを押すと、注目番組一覧表が表示されます。

# データ放送を見る

## ■データ放送の番組では…

お住まいの地域の天気予報やテレビ放送やラジオ放送に連動した情報※を閲覧したり、視聴者参加番組、ショッピング、チケット購入などの双方向(インタラクティブ)サービスを利用することができます。

※テレビやラジオの番組によっては、連動した情報がない場合があります。



## デジタル放送を見ているときに…

1 を押す

- データ放送を行っていない番組もあります。
- 情報が多いときは、表示に時間がかかります。

2 ▲▼◀▶で見たい項目を選び、 を押す

- 番組によりカラーボタンなどを使った専用の選択画面や数字入力画面が表示されます。その指示に従ってください。

## ■テレビ放送に戻るとき

データ を押す

## データ放送のある番組が確認するとき

### デジタル放送を見ているときに…

1 を押す

- 下記のアイコンが表示された番組はデータ放送があります。(102ページ)
- (アイコンが表示されない番組もあります)



2 確認したら、再度 を押す

→ 番組内容画面が消え、テレビ放送に戻ります。

番組を見る

● データ放送を見る  
 ● お好みの番組を探す

### お知らせ

- データ放送のみを行う専用チャンネルがあります。(通常の選局操作でご覧になれます。)

# USBハードディスクの接続

## 本機とUSBハードディスクを直接接続する

本機とUSBハードディスクをUSBケーブル1本で直接接続して録画・再生する場合の接続方法です。

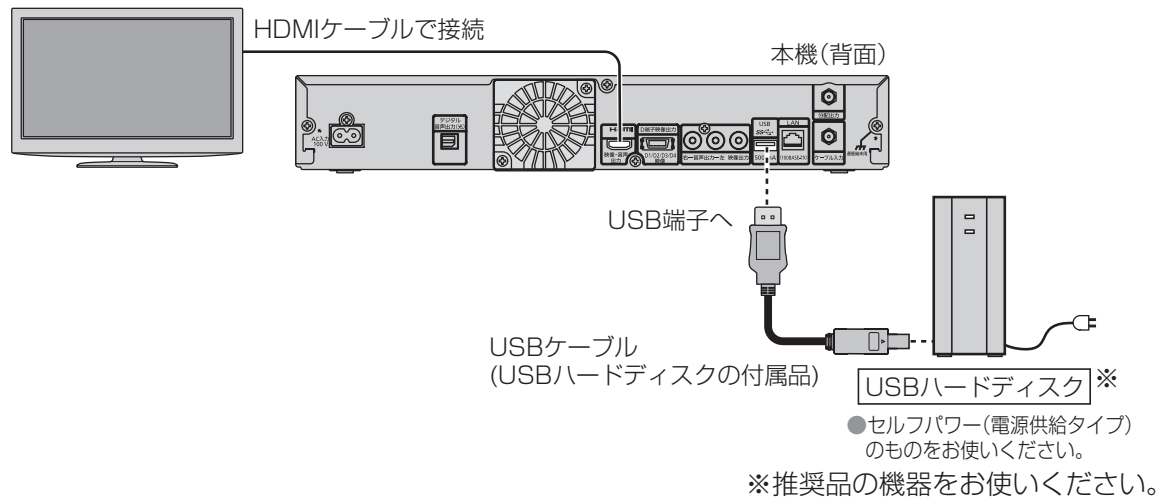

## 本機とUSBハードディスクをUSBハブ経由で接続する

本機とUSBハードディスクをUSBケーブルでUSBハブに接続し、録画・再生する場合の接続方法です。最大4台のUSBハードディスクを接続できます。

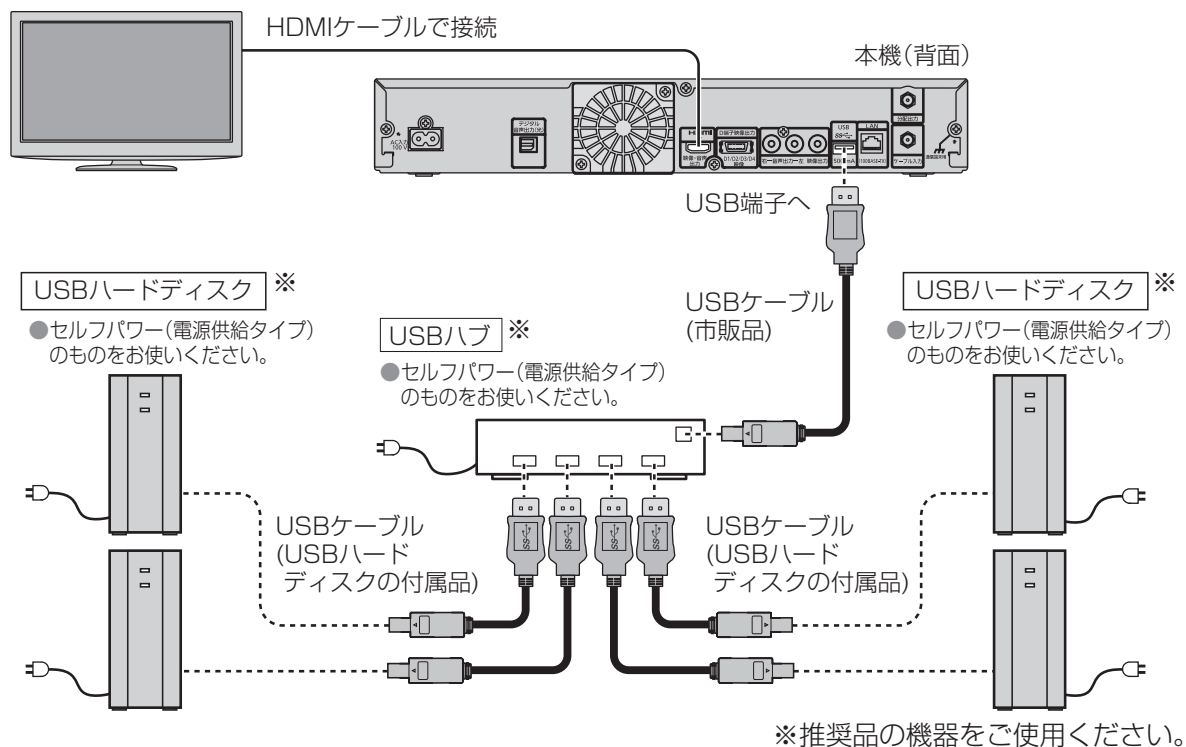

●当社で動作確認したUSBハードディスクの最新情報は、下記サポートサイトでご確認ください。  
<http://panasonic.biz/broad/catv-support/index.html> (2012年12月現在)

## 録画内容の補償に関する免責事項について

本機の故障、誤動作、接続機器の不具合あるいは受信障害や停電などの原因により、正常に録画ができなかった場合の内容の補償、録画した内容(データ)の損失、および直接・間接の損害に対して、当社は一切の責任を負いません。また、本機を交換した場合等においても同様です。あらかじめご了承ください。

## お知らせ

### <USBハードディスクの動作について>

- 録画用として使用できるUSBハードディスクは、容量が500 GBから2.0 TBまでのセルフパワー(電源供給タイプ)で動作する機器のみです。(推奨品の機器をご使用ください。)
- 本機に初めて接続するUSBハードディスクは、機器登録が必要です。(P.26ページ) 最大8台まで登録できます。
- USBハブを使って最大4台のUSBハードディスクを同時に接続することができますが、一度に操作できるUSBハードディスクは1台です。再生・録画するUSBハードディスクを切り換えてご使用ください。(P.40ページ)
- USBハブを複数台経由して接続しているときなどは、USBハードディスクを認識しない場合があります。USBハブは1台のみご使用ください。(P.24ページ)
- 本機でUSBハードディスクに録画した番組は、本機でしか再生できません。他の録画機器(同じ品番の同型機種を含む)やテレビ、パソコンなどに接続して再生することはできません。他の録画機器でUSBハードディスクに録画した番組は再生できません。

### <USBハードディスクのご注意>

- USBハードディスクを本機に接続して録画・再生用として登録すると、本機専用のハードディスクとしてフォーマット(初期化)されます。それまでUSBハードディスク内に録画していたデータはすべて消去されます。(P.26ページ)
- 本機でお使いいただくUSBハードディスクは本機専用として使用してください。本機専用で使用中のUSBハードディスクを、他の機器で使用すると、再フォーマットが必要になり、録画した番組や保存していたデータがすべて削除されます。(P.26ページ)
- 登録を一度解除したUSBハードディスクを録画用として再使用する場合は、もう一度登録・フォーマットが必要です。録画していた番組はすべて消去されます。(P.26、27ページ)
- USB端子には、本機に対応していない機器を接続しないでください。
- USBハードディスクは、USBケーブルが届く範囲で、安定した水平な場所に設置してください。
- USB端子からUSBハードディスクを外すときは、必ずメニュー操作で取り外せる状態にしてから行ってください。(P.26ページ)
- USBハードディスクへの録画は、録画モードの設定にかかわらず、すべて一度「標準」の録画モードで録画された後で設定した録画モードに変換されます。「標準」以外の録画モードで番組を録画する場合は、「標準」で録画する場合よりも一時的に大きな録画時間の空きが必要になりますので、ご注意ください。
- 録画中にUSBハードディスクの空き容量がなくなると、録画を停止します。停止する直前までの番組は録画されます。新たに録画する場合は、不要な録画番組を削除し、録画できる時間を確保してから録画してください。
- 起動時にUSBハードディスクを接続している場合や、USBハードディスクを切り換えた場合(P.40ページ)は、USBハードディスクの認識に時間がかかることがあります。
- 録画した番組の数が多い場合、録画一覧画面の表示に時間がかかることがあります。
- USBハードディスクが休止中の場合は、録画・再生の立ち上がり動作に時間がかかります。(録画・再生の立ち上がり動作を早くする→「USB HDD機能待機」を「する」にする P.27ページ)
- USBハードディスクの動作中は、USBケーブルを抜いたり、本機の電源を切ったりしないでください。録画できない、録画した内容が消える、USBハードディスクの不具合などが発生します。USBハードディスクの取扱説明書も合わせてご覧ください。
- 接続した機器の組み合わせまたは、機器の操作や性能などから生じた損害に関して、当社は一切責任を負いません。

# USBハードディスクの設定

- 設定中、で1つ前の画面に戻ります。
- 設定後は、でテレビ放送の画面に戻します。

## 機器登録する

本機に初めて接続するUSBハードディスクは、機器登録が必要です。未登録のUSBハードディスクが接続された場合、登録確認画面が表示されます。

- 1 確認画面の内容を確認し、で「はい」を選び、を押す

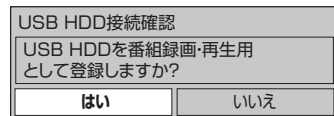

- 2 確認画面が2回表示され、で「はい」を選び、を押す

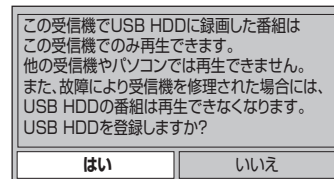

で「はい」を選び、を押す

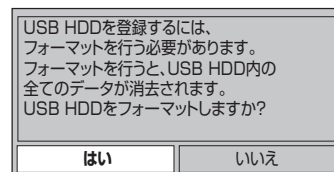

で「はい」を選び、を押す

フォーマットが始まります。

- 3 表示名を変える場合、で「はい」を選び、を押す

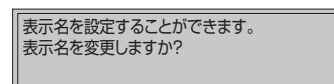

- 4 表示名を入力し、を押す
  - 表示名を変える()

機器登録終了です

## 操作するリモコンのボタン位置 ()

- 1 を押す
- 2 で「設定する」を選び、を押す
- 3 で「接続機器関連設定」を選び、を押す
- 4 で「USB HDD機器一覧」を選び、を押す

「モード」欄に「未登録」になっているUSBハードディスクを選び、を押すと機器登録が実行されます。左記

機種	接続	モデル名	表示名	モード	録画可能時間
1	接続	○○○USB-HDD	USB HDD 1	登録	12:34
2	接続	Pana USB-HDD	USB HDD 2	未登録	22:11

「接続」欄が「接続」、「モード」欄が「登録」になっているUSBハードディスクに録画できます。

## お知らせ

- 登録できるUSBハードディスクは8台までです。(同時接続は4台まで )すでに8台機器登録されている場合は、いずれかの登録を削除してください。

## 取り外す

本機からUSBハードディスクを取り外すときに行います。

- 1 で取り外すUSBハードディスクを選び、を押す

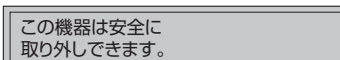

- 上記の画面が表示されてから取り外してください。

## USBハードディスクの起動設定

USBハードディスクの録画・再生の立ち上がり動作を早くする機能待機状態にします。

- 4 で「USB HDD機能待機」を選び、で「する」を選ぶ



**する** 録画・再生の立ち上がり動作を早くする

**しない** USBハードディスクを10分以上(工場出荷時)操作しなかったときに、休止状態になる

- USBハードディスクの操作をすると休止状態は解除されますが、復帰に時間がかかります。

## 表示名を変える

USBハードディスクの表示名を変えます。

- 4 で「USB HDD機器一覧」を選び、を押す
- 5 で表示名を変えるUSBハードディスクを選び、を押す
- 6 表示名を変更して、を押す
  - 文字を入力する()

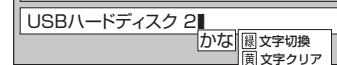
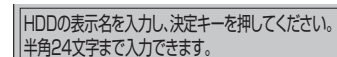

## 詳細情報を表示する

USBハードディスクの詳細情報を表示します。

- 4 で「USB HDD機器一覧」を選び、を押す
- 5 で詳細情報を表示させるUSBハードディスクを選び、を押す

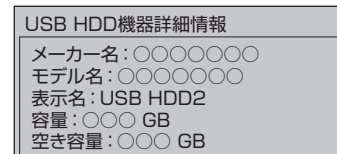

## 機器登録を削除する

USBハードディスクの機器登録を削除します。

登録削除したUSBハードディスクにこれまで録画した番組は再生ができなくなります。

- 4 で「USB HDD機器一覧」を選び、を押す
- 5 で機器登録削除するUSBハードディスクを選び、を押す
- 6 確認画面が2回表示され、「はい」を選び、を押す

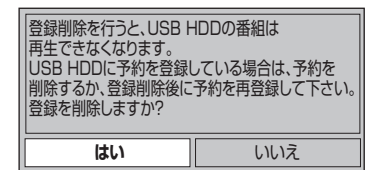

で「はい」を選び、を押す

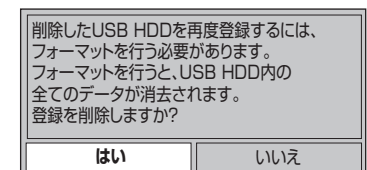

で「はい」を選び、を押す

機器登録削除完了です。

## 録画予約時のまとめ番組設定をする

探して毎回予約や時間指定予約で繰り返し録画する番組を自動的にまとめ番組として録画できます。

- 「まとめ番組設定」を「する」に設定すると、録画予約時にシリーズ物の番組や同時時間帯に録画した番組がひとつにまとめ検索しやすくなります。

(設定の詳細は)

# 見ている番組を録画する(即時録画)

## 録画する

見ている番組を即時録画できます。

録画  
● を押す

→録画がスタートして本体前面表示窓の「録画」が点灯表示します。

- あらかじめ録画ボタン設定(☞ 61ページ)を「番組終了まで」にしておくと番組終了後、自動的に録画を停止します。
- 内蔵ハードディスクに録画モード「標準」で録画されます。
- 現在放送中の他の番組を録画するときは、録画したい番組を選んで録画ボタンを押してください。

## 2番組を同時に録画する

今放送中の2つの番組を同時に録画できます。

1 または、**1** ~ **12** で

録画したい番組を選ぶ

2 録画  
● を押す

→録画がスタートして本体前面表示部の「録画」が点灯表示します。

3 手順①、②を繰り返して、2つ目の番組を選ぶ

### お知らせ

- 録画しながら、すでに録画した番組や録画中の番組を再生することができます。(☞ 36ページ)
- 録画番組を再生中に録画を停止する場合は、再生を停止してから録画を停止してください。
- 電源「切」状態のとき実行中の録画を停止する場合は、「電源」ボタンを押して電源を入れてから停止操作してください。
- 録画中は電源「切」にしても録画は継続します。
- 即時録画は予約一覧に表示されません。
- ペイ・パー・ビュー(PPV)の番組で、録画できない場合があります。
- ハードディスクが休止中の場合は、録画・再生の立ち上がり動作に時間がかかります。
- ハードディスク1台に、最大3000の番組が録画できます。
- USBハードディスクとLAN録画では即時録画はできません。
- 録画を停止した場合、停止した時点までの番組は保存されます。

## 録画を停止する

1 停止  
 を押す

2 ◀で「はい」を選び、 を押す

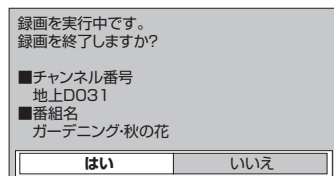

## 複数の番組を録画している場合

1 停止  
 を押す

2 ▼▲で停止する番組を選び、 を押す

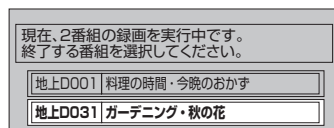

3 ◀で「はい」を選び、 を押す

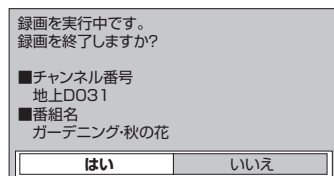

# 録画予約する

内蔵ハードディスク録画

LAN録画

USBハードディスク録画

録画予約は次の方法で録画することができます。

- ・内蔵ハードディスク録画
- ・USBハードディスク録画
- ・LAN録画

※内蔵ハードディスクおよびUSBハードディスクの録画モードは、「標準」「長時間1」「長時間2」に設定できます。(「録画時間のめやす」☞ 119ページ)

(LAN録画の場合、録画モードは「標準」になります。  
SD画質の番組を録画する場合、録画モードを「長時間1」「長時間2」に設定しても実際の録画は「標準」になります。)

※2番組同時に録画できます。

(内蔵ハードディスク録画×2番組、USBハードディスク録画×2番組、  
内蔵ハードディスク録画+USBハードディスク録画、  
内蔵ハードディスク録画+LAN録画、USBハードディスク録画+LAN録画)

## 録画予約の前に

### 録画予約時のご注意

- 番組がデジタルコピー禁止の場合は、正しく録画されません。
- 視聴可能年齢を設定している場合、制限を超える番組を録画予約する時に、暗証番号入力画面が表示されます。暗証番号を入力しないと録画が実行されない場合があります。(☞ 63ページ)
- ペイ・パー・ビュー(PPV)の番組を録画するときは、表示画面に従って操作してください。
- ペイ・パー・ビュー(PPV)の番組を予約し、録画に失敗しても購入代金は徴収される場合があります。
- 録画できる残り時間を確認してください。録画できる残り時間が十分でない場合は録画一覧画面で不要な番組を消去してください。(☞ 39ページ)
- LAN録画使用前に本機と外部録画機器をネットワーク接続して、両方で初期設定が必要です。(接続は「ネットワークへの接続」☞ 70~73ページ)  
(本機の設定は「ネットワーク関連設定」☞ 82~86ページ)  
外部録画機器側の設定操作については、外部録画機器の取扱説明書を参照ください。
- 放送時間が連続している2つの番組をLAN録画で予約した場合、次の予約番組の録画準備のため、前の録画番組の最後が数十秒切れれます。
- 外部録画機器の仕様によりLAN録画できない場合があります。  
LAN録画に対応しているかどうか確認してください。(☞ 85ページ)
- 内蔵ハードディスクとUSBハードディスクへの録画は、録画モードの設定にかかわらず、すべて一度「標準」の録画モードで録画された後で設定した録画モードに変換されます。変換前の録画番組は、録画モード変換一覧で確認することができます。(☞ 39ページ)  
「標準」以外の録画モードで番組を録画する場合は、「標準」で録画する場合よりも一時的に大きな録画時間の空きが必要になりますので、ご注意ください。

### 録画中のご注意

- 内蔵ハードディスクまたはUSBハードディスクに録画中、空き容量が十分でない場合に、録画番組の自動消去機能(古い録画番組から自動的に消去して録画する)を有効にすると、プロテクト(上書き禁止)がされていない録画番組は自動的に消去されることがあります。
- 同じ番組を2つ録画予約する場合は、2つ目の予約は日時を指定して録画予約(☞ 31ページ)してください。(同じ番組を番組表から2回録画予約できません。)
- 2番組録画中は、録画中の番組にのみ選局可能です。

### お知らせ

- 予約は「見るだけ予約」と「録画予約」合わせて64件までです。
- LAN録画を実行する場合は、有線LANでのネットワーク接続でご使用ください。無線LANまたはPLCでのネットワーク接続では、LAN録画が正常に実効されない場合があります。

録画・再生

●録画予約する  
●見ている番組を録画する(即時録画)

# 録画予約する

- 設定中、で1つ前の画面に戻ります。
- 設定後は、でテレビ放送の画面に戻します。

## 番組表から録画予約する

### 簡単予約する

- 1 を押す
- 2 で番組表から、録画したい番組を選び、 を押す

→録画予約が完了です。

- 内蔵ハードディスクに録画モード「標準」で録画予約されます。
- 視聴制限の番組で暗証番号入力画面が表示された場合は、暗証番号を入力してください。(P.63ページ)

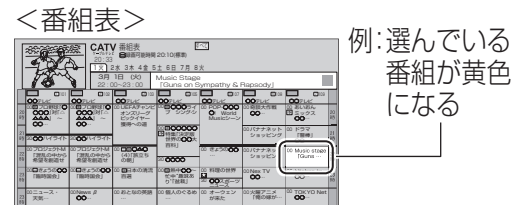

### 番組の内容を確認してから録画予約する

- 2 で番組表から、録画したい番組を選び、 を押す

→番組内容と選択ボタンが表示されます。

- 放送中の番組のとき
- 放送予定の番組のとき

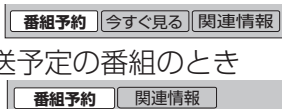

- 3 で「番組予約」を選び、 を押す

- 4 で「予約する」を選び、 を押す

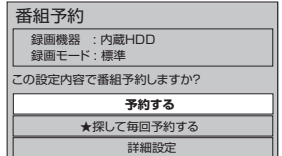

■詳細な設定を行って予約するとき  
→「詳細設定」(P.34ページ)

### お知らせ

- 番組の放送時間が変更(3時間までの開始遅れ、番組の延長)になったときは番組に追従して録画します。時間指定予約(P.31ページ)のときは、番組追従は行いません。

## 見るだけ予約する

見たい番組を予約します。

- 1 左記手順④のとき  
▼で「詳細設定」を選び、 を押す

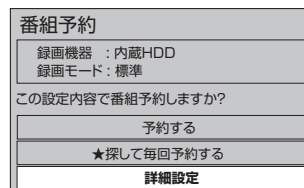

- 2 で「予約方式」を選び、 で「見るだけ」を選ぶ

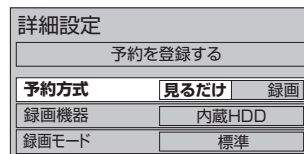

- 3 ▲で「予約を登録する」を選び、 を押す

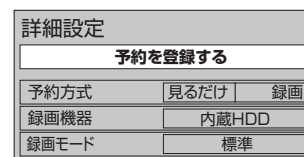

### お知らせ

- 電源を「切」にしている場合、「見るだけ予約」は無効になります。

## 日時を指定して録画予約する

- 1 を押す
- 2 ▼で「番組を探す/予約する」を選び、 を押す

- 3 ▼で「時間指定予約で」を選び、 を押す

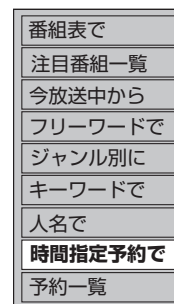

- 4 で項目を選び、 で設定する

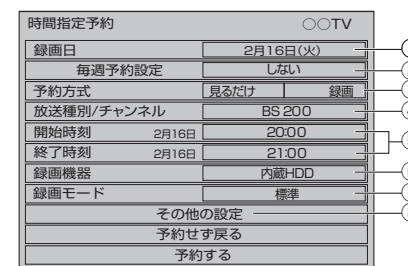

- ① 曜日/日を選ぶ
- ② 毎週予約を選ぶ( を押す)
  - 毎日・毎週などの連続予約
- ③ 「見るだけ」か「録画」を選ぶ
- ④ 放送種別/チャンネルを選ぶ
- ⑤ 開始・終了時刻を選ぶ

- ⑥ 録画機器を選ぶ
  - ・内蔵HDD
  - ・USB HDDの機器名
  - ・LAN録画対応機器名
- ⑦ 録画モードを選ぶ  
(「録画時間のめやす」(P.119ページ))
  - ・標準
  - ・長時間1
  - ・長時間2
- ⑧ その他の設定をする

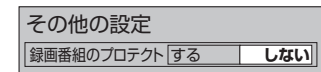

- 録画番組のプロテクト設定については34ページ右側の手順③をご覧ください。

- 5 ▼で「予約する」を選び、 を押す

- 確認画面(またはエラー画面)が出た場合には、表示内容を確認し操作してください。
- 暗証番号入力画面が表示された場合は暗証番号を入力してください。(P.63ページ)

### お知らせ

- 録画の終了時間設定など予約の詳細設定(P.34ページ)
- 録画予約の確認、変更、取り消し(P.35ページ)
- 番組表を使って毎週予約した番組で、予約した番組と同じ名前の番組が見つけれず予約を実行した場合、正常に録画予約されないことがあります。
- 毎週予約では、次回以降の予約が重複している場合があります。予約一覧で確認してください。



# 録画予約する

- 設定中、で1つ前の画面に戻ります。
- 設定後は、でテレビ放送の画面に戻します。

## 「探して毎回予約」機能で録画予約をする

### 探して毎回予約は

番組名から次回以降の放送を自動で検索し、録画します。  
(初回に設定した「探して毎回予約」番組を基準として、同一チャンネル・時間帯・番組名から次回の放送を自動検索)

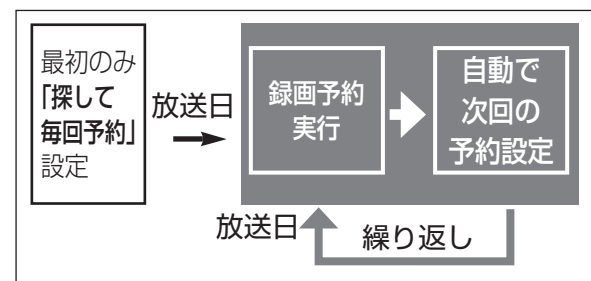

### 「探して毎回予約」時のご注意

- 「探して毎回予約」は最大で32件まで設定できます。
- ペイ・パー・ビュー(PPV)の予約はできません。
- 番組名が極端に短い場合は設定できない場合があります。(因、因などの場合は設定できません)
- 番組名が前回と大きく異なる場合や似ている場合など、次回の放送が録画されなかったり内容の違う番組が録画される場合があります。
- 1つの「探して毎回予約」からは同じ番組が1日に連続して複数回放送される場合、1日に7回まで予約設定されます。

(例) 「〇〇ドラマSP」を探して毎回予約

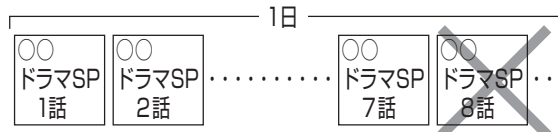

- 番組の間隔が10分以上離れている場合は、連続番組として予約設定されません。

(例) 「〇〇ドラマSP」を探して毎回予約



- 次回の予約が設定されるまで、最大1日かかる場合があります。
- 次回の放送開始時間が90分をこえて前後した場合は予約設定されないことがあります。

(例1)

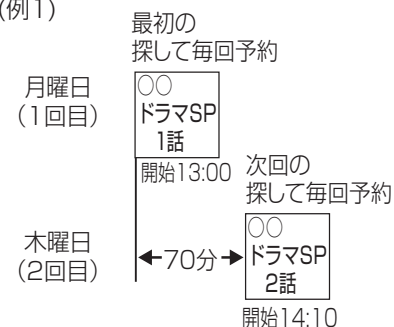

(例2)

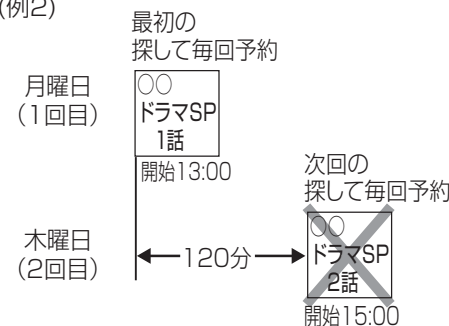

(例3)

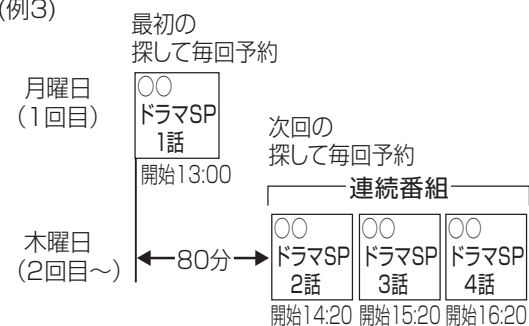

- 録画予約の重複などによっては録画が実行されない場合があります。予約一覧表(35ページ)でご確認いただき、録画が実行できるよう不要な録画予約を削除してください。
- 録画機器の状態により次回の予約が登録されなかったり実行できない場合があります。(ダビング中、起動/終了処理中など)

## 「探して毎回予約」機能で録画予約をする

### 「探して毎回予約」する

- 30ページ「番組表から録画予約する」手順④で「探して毎回予約する」を選び、を押す

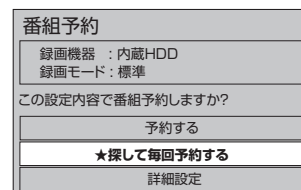

- ◀で「はい」を選び、を押す

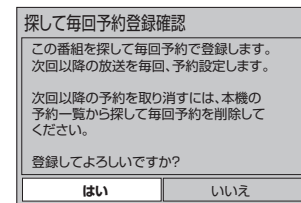

- 「探して毎回予約」が完了です。
- 次回以降の放送は、毎日探して予約します。

### お知らせ

- 「探して毎回予約」の内容は「予約一覧」と「探して毎回予約」一覧で確認することができます。(35ページ)

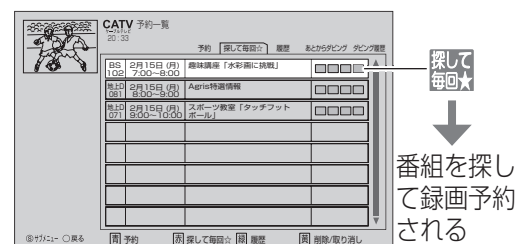

- 録画予約の重複などによっては録画が実行されない場合があります。予約一覧表(35ページ)でご確認いただき、録画が実行できるよう不要な録画予約を削除してください。
- 「探して毎回予約」の対象となる番組が無い場合は、予約されません。

### 「探して毎回予約」を曜日ごとに設定する

- 30ページ「番組表から録画予約する」手順④で「詳細設定」を選び、を押す

- ▼▲で「探して毎回設定」を選び、を押す

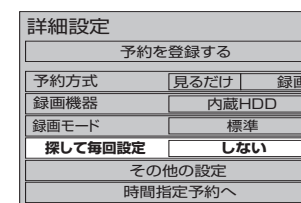

- ◀▶で曜日を選び、を押す

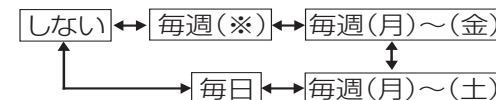

※ 設定曜日

- 「しない」を選んだままでも、▼▲▶▶で曜日ごとの設定ができます。

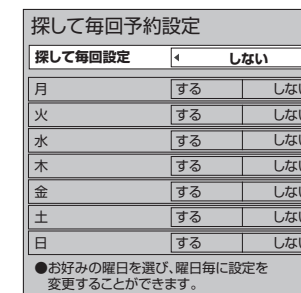

- 戻る を押し、▲で「予約を登録する」を選び、 を押す

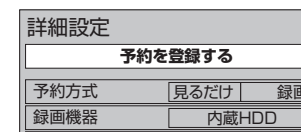

- ◀で「はい」を選び、 を押す

- 「探して毎回予約」が完了です。
- 「探して毎回予約」の対象となる番組が無い場合は、予約されません。

# 録画予約の詳細設定

## 録画機器の設定

- 30ページ「番組表から録画予約する」手順④で「詳細設定」を選び、**決定**を押す
- ▼▲で「録画機器」を選び、◀▶で録画する機器を選ぶ

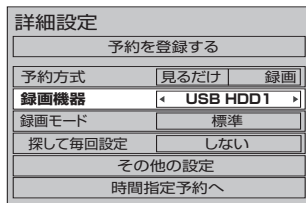

- 設定できないとき (USBハードディスク)
  - ・USBハードディスクと本機が正常に接続されているかご確認ください。(☞ 24ページ)
  - ・USBハードディスクが事前に機器登録されているかご確認ください。(☞ 26ページ)
  - ・USBハードディスクの電源が入っているかご確認ください。
- (LAN録画)
  - ・対応録画機器と本機が正常にネットワーク接続されているかご確認ください。(☞ 70～73ページ)
  - ・本機と対応録画機器が正しくネットワーク設定がされているかご確認ください。(☞ 82～88ページ)
  - ・対応録画機器の電源が入っているかご確認ください。
  - ・対応録画機器の仕様によりLAN録画できない場合があります。LAN録画に対応しているかどうか確認してください。(☞ 85ページ)

- ▲で「予約を登録する」を選び、**決定**を押す

## その他の設定を行うとき

録画予約する番組の詳細設定を行うことができます。

- 予約時間の微調整
- 録画番組のプロテクト設定

- 30ページ「番組表から録画予約する」手順④で「詳細設定」を選び、**決定**を押す
- ▼で「その他の設定」を選び、**決定**を押す
- ▼▲で項目を選び、◀▶で設定する

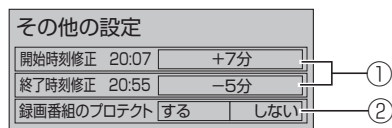

- ①予約時刻を微調整する  
番組を前後を余分に録画したい場合などに設定します。(開始時刻: -1分まで、終了時刻: +1分まで) ※開始時刻～終了時刻が6分以上必要です。
  - ②録画番組のプロテクト  
「する」に設定すると、「録画番組の自動消去」「自動更新」(時間指定予約時のみ)で上書きがされません。工場出荷時は「しない」に設定されています。
- 戻る **決定** を押し、▲で「予約を登録する」を選び、**決定**を押す

# 録画予約の確認・変更・取り消し

## 予約内容の確認や変更のとき

- ①◀で「設定変更」を選び、**決定**を押す
- ②設定内容を確認する
- ③設定を変更するときは、設定を変更して、▼▲で「修正を反映する」を選び、**決定**を押す

## 予約した番組を取り消すとき

- ①▶で「予約削除」を選び、**決定**を押す

探して毎回予約を取り消すときは、引きつぎ以下の操作を行ってください。

- ②確認画面が表示されたら、◀で「はい」を選び、**決定**を押す  
(「探して毎回」予約について☞ 32ページ)

### お知らせ

- 予約一覧表で取り消したい番組を選び、**決定** ボタンを押して取り消すこともできます。

- 1 **決定** を押す

※31ページの手順③のとき、▼で「予約一覧」を選んで、**決定**を押しても予約一覧を表示します。

- 2 ▼▲で確認・変更・取り消したい番組を選び、**決定**を押す

予約の状態をアイコン表示 (詳しくは☞ 103ページ)



- 青  : 予約一覧を表示
- 赤  : 探して毎回予約一覧を表示
- 緑  : 予約履歴を表示
- 黄  : 予約の取り消し

- ◀▶で画面表示を変えることができます。

- 実行前の予約と実行済みの予約が、それぞれ64件まで表示されます。



### お知らせ

- 実行中の録画を停止する場合は以下の操作を行ってください。
  - ・電源「入」で視聴中のとき：「停止」ボタンを押す→画面表示に従って操作する
  - ・電源「切」状態のとき：「電源」ボタンを押して視聴状態にする→「停止」ボタンを押す→画面表示に従って操作する
- 録画終了後の番組は、「履歴削除」を選んで決定すると、一覧から削除ができます。
- 番組表で予約済みの番組を選んで決定ボタンを押すと「設定変更」「予約削除」を選べます。
- 予約番組の放送時間が変更された場合に、変更内容が予約一覧で反映されないときがあります。

# 録画した番組を見る

## 録画一覧

内蔵ハードディスクおよびUSBハードディスクに録画(保存)した番組は、録画一覧から選んで再生ができます。録画一覧では録画した番組の再生(録画中の番組も可能)、消去などを行うことができます。

**録画できる残り時間**  
 接続されている機器名の録画可能時間の目安です。  
 録画できる時間が少なくなったら表示が「-h」となります。  
 HD(ハイビジョン番組録画可能時間)、SD(SD番組録画可能時間)

**を押す**  
 選んでいる番組の再生画面(プレビュー画面)  
 選択番組の録画時間、番組数  
 ※まとめ番組を選択中は、「まとめ番組数」を表示します。  
 まとめ番組アイコン(まとめ)  
 複数選択  
 録画番組を複数選んだとき☑で表示

**録画日時**      **録画した番組名**

**機器選択**  
 「内蔵ハードディスク」、「USBハードディスク」や「お部屋ジャンプリング機器」を複数台接続している場合、再生したい機器を「機器選択」画面で切り換えることができます。(P.40ページ)  
 ●ダビング中、LAN録画中は「お部屋ジャンプリング機器」に切り換えることはできません。

**録画先機器名**  
 録画番組の情報を表すアイコン  
 ●: 録画中(赤)  
 □: プロテクト中  
 ○: 予約履歴参照(赤)  
 アイコン一覧 (P.103ページ)

**録画一覧画面例(内蔵ハードディスク)**

録画可能時間 HD:45:21 SD:39:59

録画日時      録画した番組名

機器選択

### 録画した番組を再生する

▼▲で見たい番組を選び、(決定) または再生(1.3倍速)を押す

選んだ番組を再生します。

- 未視聴番組は、先頭から再生します。
- 一度再生された番組は、続きから再生します。

一度再生した番組をはじめから見るとき

- 見たい番組を選び、(決定) を押し、▼▲で「先頭から再生」を選び、(決定) を押し。

最新の録画番組を見るとき

- (決定) を押し、▼▲で「最新の録画番組へ」を選び、(決定) を押し。

### お知らせ

- プロテクト設定[上書き禁止](P.38ページ)がされていない録画番組は、ハードディスクの空き容量が十分でない場合、録画番組の自動消去(P.61ページ)を「する」に設定していると、古い録画番組から自動的に消去されることがあります。録画予約でのプロテクト設定の変更は(P.34ページ)
- 録画可能時間は、ハードディスクに録画できる残り時間を表示します。録画番組の自動消去(P.61ページ)を「する」に設定した場合、録画しても残量表示は変わりません。録画済み番組にプロテクト設定[上書き禁止](P.38ページ)にするか、自動消去設定を「しない」に設定して録画した場合には、録画できる時間が減るため残量表示も減ります。

録画一覧 → 「機器を操作する」 → 「HDD」で「録画一覧」画面を表示させることもできます。

- 設定中、(戻る)で1つ前の画面に戻ります。
- 設定後は、(元の画面)でテレビ放送の画面に戻します。

### 番組の詳細内容を表示する

1 番組内容 (決定) を押す

番組タイトル

番組内容

(決定) を押すと、「探して毎回予約」が設定できます。(P.32ページ)

### 再生中に再生開始位置を設定する

1 12(1) を押し  
タイムワープ

2 ◀▶でタイムワープ(再生開始位置)を設定し、(決定) を押し

タイムワープ ◀ +15分 ▶

「-180分~-1分、+1分~+180分」

設定した位置より再生します。

- 録画番組の再生中のみ番組の時間内で設定ができます。
- ◀▶の長押しで15分単位で切り換わります。

### 視聴制限番組名表示の一時制限解除

通常、視聴制限番組は録画一覧に表示されませんが、番組名を一時的に表示させることができます。

1 36ページの録画一覧画面を表示させ (決定) を押し、▼▲で「視聴制限一時解除」を選び、(決定) を押し

2 暗証番号を入力し、(決定) を押し

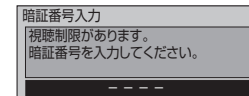

視聴制限番組も含め録画一覧画面に表示されます。

### 再生中の操作

操作内容	操作ボタン
1.3倍速再生	再生(1.3倍速) (長押し) ●再生中に(長押し)押しすると、再生速度が変わります。(通常再生→1.3倍速) 再生(1.3倍速) (長押し) で通常再生に戻ります。
一時停止	一時停止(前送り) ●番組の再生を一時停止します。 ●一時停止中に再生(1.3倍速) または一時停止(前送り) で再生を再開します。
停止	停止 ●番組の再生を停止します。 ●停止中に再生(1.3倍速) で再度再生します。
サーチ(早送り/早戻し)	サーチ(再生中に) ●押しごとに、速度が速くなります。(5段階) 再生(1.3倍速) (長押し) で通常再生に戻ります。
スキップ再生	スキップ(再生中または一時停止中に) ●押した回数だけチャプターのある場面に飛び越して再生します。
30秒先へスキップ再生	30秒送り ●1回押しごとに、約30秒飛び越して再生します。
15秒逆へスキップ再生	30秒送り(長押し) ●約15秒戻って再生します。

録画・再生

録画した番組を見る

# 録画した番組を見る

## 録画一覧

### 録画番組を並べ替える

録画一覧の番組表示順を一時的に並べ替えることができます。並べ替える順として「日付」「チャンネル」「タイトル」があり、それぞれ「昇順」「降順」に順序を切り換えができます。

- 36ページの録画一覧画面を表示させ、**赤**を押す

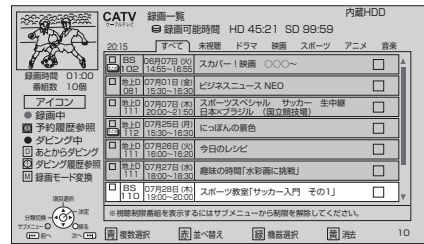

- ▼▲で「並べ替え方式」を選ぶ

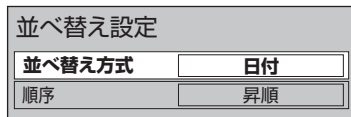

- ◀▶で並べ替える方式を設定する(日付/チャンネル/タイトル)

- ▼▲で「順序」を選ぶ

- ◀▶で「昇順」「降順」を選び、**決定**を押す

#### お知らせ

- 並べ替え方式の「タイトル」は、番組名の先頭文字を参照して並べ替えます。
- 並べ替え方式の「日付」「チャンネル」「タイトル」を、組み合わせた並べ替えはできません。
- まとめ番組内の番組も並べ替えできます。(まとめ番組 40、61ページ)
- 設定通りに並べ替えできない場合があります。

### チャプター表示

録画中、シーンの切り換わりにより、チャプター画面を作成します。お好みのシーンをかんたんに見つけることができます。  
※「録画・視聴設定」で「自動チャプター」を「入」に設定しておきます。(61ページ)

- 36ページの録画一覧画面を表示させ

**サブメニュー**を押す、▼▲で「チャプター一覧」を選び、**決定**を押す

- ◀▶でチャプター画面を選び、**決定**を押す

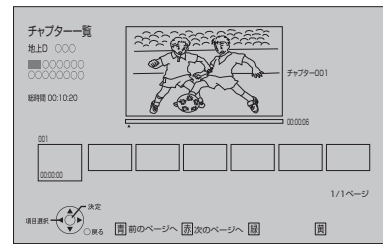

再生がはじまります。

### 録画した番組の上書き禁止を設定する

- 36ページの録画一覧画面を表示させ

▼▲で設定したい番組を選び、**サブメニュー**を押す

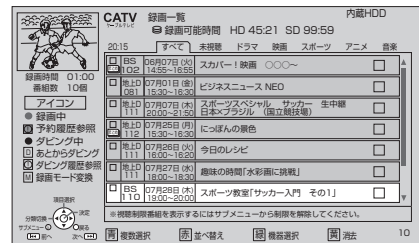

- ▼▲で「プロテクト設定変更」を選び、**決定**を押す

プロテクト設定が変更されます。上書き禁止の設定がされると、上書きが禁止になり、録画番組情報に(プロテクト設定)のアイコンが表示されます。

- 設定中、**戻る**で1つ前の画面に戻ります。
- 設定後は、**元の画面**でテレビ放送の画面に戻します。

### 録画した番組を消去する

- 36ページの録画一覧画面を表示させ、▼▲で消去したい番組を選び、**黄**を押す

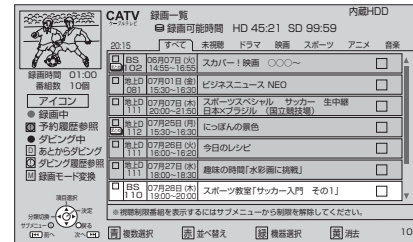

- ◀で「はい」を選び、**決定**を押す

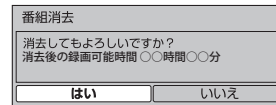

#### お知らせ

- 下記の番組は削除できません。
  - ・プロテクト設定された番組(638ページ)
  - ・録画モード変換一覧に表示される番組(6右記)
  - ・あとからダビングに登録された番組(645ページ)

### 録画モードを変換する

録画した番組の録画モードを後から変更します。※録画モード「標準」の番組を「長時間1」または「長時間2」に変更できます。

- 36ページの録画一覧画面を表示させ、▼▲で変換したい番組を選び、**サブメニュー**を押す、▼▲で「録画モード変換」を選び、**決定**を押す

- ◀▶で変換方式を選ぶ



- ▼▲で「録画モード変換を登録する」を選び、**決定**を押す

- ◀▶で「はい」を選び、**決定**を押す

### 録画モード変換を解除する

- 36ページの録画一覧画面を表示させ、▼▲で変換解除したい番組\*を選び、**サブメニュー**を押す、▼▲で「録画モード変換」を選び、**決定**を押す  
※録画モード変換が設定されている番組

- ▼▲で「録画モード変換を解除する」を選び、**決定**を押す

- ◀▶で「はい」を選び、**決定**を押す

### 録画モード変換一覧

以下の録画モード変換待ちの番組を一覧表示します。

- 「標準」の番組を、左記の手順でモード変換した番組
- 「長時間1」「長時間2」で録画して、まだ変換の処理が終わっていない番組

- 36ページの録画一覧画面を表示させ、**サブメニュー**を押す、▼▲で「録画モード変換一覧」を選び、**決定**を押す



録画モード変換の状態をアイコン表示(詳しくは6103ページ)

**黄** : 録画モード変換を解除する  
**青** : 複数選択し一度に削除することもできます。

#### お知らせ

- 下記の番組は録画モード変換に登録できません。
  - ・録画中またはダビング中の番組
  - ・プロテクト設定された番組(638ページ)
  - ・SD画質の番組
  - ・30秒未満の番組
  - ・あとからダビングに登録された番組(645ページ)

# 録画した番組を見る

録画一覧

## まとめ番組の作成・解除・外す

シリーズ物などの番組をひとつにまとめて検索しやすくなります。

- 事前に「まとめ番組設定」を「する」に設定すると、録画予約時にシリーズ物や同時間帯の番組を、まとめ番組として録画します。(P.61ページ)

## 1 36ページの録画一覧画面を表示させる

## 手でまとめ番組を作成する

## 2 ▼▲と青 (複数選択) でまとめる番組を指定します

## 3 サブメニューを押して、▼▲で「まとめ番組の作成」を選び、決定を押す

## まとめ番組を解除する

## 2 ▼▲で解除するまとめ番組を選ぶ

## 3 サブメニューを押して、▼▲で「まとめ番組の解除」を選び、決定を押す

※録画予約時のまとめ番組設定(P.61ページ)で作られたまとめ番組を、解除することもできます。

## まとめ番組から外す

## 2 ▼▲で外したい番組を含むまとめ番組を選び、決定を押す

## 3 ▼▲で外したい番組を選ぶ

## 4 サブメニューを押して、▼▲で「まとめ番組から外す」を選び、決定を押す

### お知らせ

- まとめ番組として録画された場合、最初に録画予約した番組名・日時の下にまとまります。

## 機器選択

本機の内蔵ハードディスク、接続されているUSBハードディスクやお部屋ジャンプリンク機器の登録機器から、録画一覧の表示を切り換えます。

## 1 36ページの録画一覧画面を表示させる

### 緑 を押す

- 接続している機器により表示が異なります。

<USBハードディスクを接続していない場合>

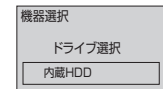

<USBハードディスクを接続している場合>

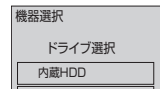

<USBハードディスクとお部屋ジャンプリンク機器が複数台接続している場合>



前回最後に再生した機器のフォルダ

- お部屋ジャンプリンクについては41ページをご覧ください。
- 接続/登録されていない、または電源が入っていない「USBハードディスク」は表示されません。
- 接続が確認できない、または電源が入っていない「お部屋ジャンプリンク機器」は灰色表示になり、切り換えできません。

## 2 ▼▲で切り換えたい機器を選び、決定を押す

### 「内蔵HDD」「USBハードディスク」を選択したとき

選択したハードディスクの録画一覧が表示されます。(P.36ページ)

### 「お部屋ジャンプリンク機器」を選択したとき

お部屋ジャンプリンクファイル一覧が表示されます。(P.41ページ)

# 他の録画機器の番組を見る

お部屋ジャンプリンク

ネットワーク接続されたDLNA対応機器(HDD)の録画番組を本機で視聴することができます。本機とDLNA対応機器の両方で設定が必要です。(本機の設定はP.82~86ページ)

- ご加入のケーブルテレビ局のサービス内容やご利用になっている環境(他社製機器など)により、本機で見ることができない場合があります。
- ダビング中、LAN録画中はお部屋ジャンプリンク機器の選択・操作はできません。

## 1 決定を押す

## 2 ▼▲で「機器を操作する」を選び、決定を押す

## 3 ▼▲で「お部屋ジャンプリンク」を選び、決定を押す

## 4 ▼▲で録画機器を選び、決定を押す

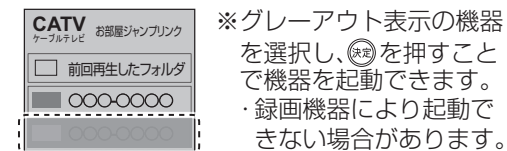

※グレーアウト表示の機器を選択し、決定を押すことで機器を起動できます。録画機器により起動できない場合があります。

## 5 ▼▲で再生する番組を選び、決定を押す

<JLabs対応機器の画面例>

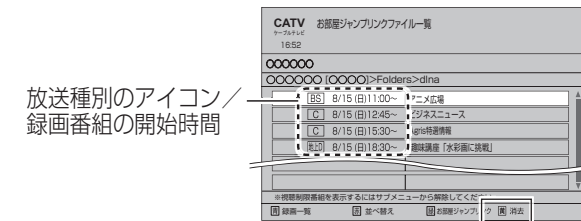

- お部屋ジャンプリンクファイル一覧の録画番組を消去する  
▼▲で消去したい番組を選び、黄 を押す。  
※消去確認画面が表示されたら、◀で「はい」を選び、決定を押す。

- 録画機器によって表示画面が異なります。
- 一度再生された番組は、続きから再生が可能です。  
※途中再生の確認画面が表示されたら、◀で「はい」を選び、決定を押す。  
(最初から再生したい場合は、「いいえ」を選んでください。)

再生がはじまります。

### お知らせ

- お部屋ジャンプリンクでの録画番組の消去は、録画機器や録画番組により消去されない場合があります。
- 録画機器により、途中再生できる番組は最新の20番組までになる場合があります。

- 番組再生時、操作パネルが表示されます。

<番組再生時表示例>

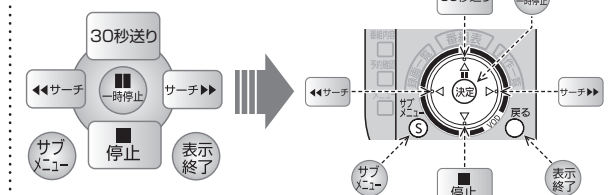

- 録画機器によって操作表示が異なります。
- 操作パネルが表示されていないときは、サブメニューを押す

### [JLabs対応機器を接続している場合]

#### 視聴制限の一時解除

本機の「視聴可能年齢」(P.63ページ)の設定を超える視聴制限番組は表示されません。下記の操作で番組名を一時的に表示させ再生することができます。

## 1 サブメニューを押して、▼▲で「視聴制限一時解除」を選び、決定を押す

## 2 暗証番号を入力し、決定を押す

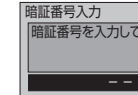

### 番組の詳細内容を表示

## 再生中に番組内容を

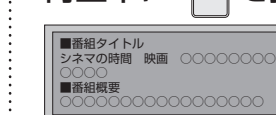

しばらくすると表示は消えます。(戻るを押しても表示は消えます。)

### お知らせ

- 番組の詳細内容は、録画機器や再生中の番組により表示されない場合があります。
- 本機とDLNA対応機器間の接続環境によっては、再生中に映像が途切れたり、再生できないことがあります。
- 画面上で灰色表示されている項目は、本機で再生できない映像です。
- お部屋ジャンプリンクの詳細な設定は下記のサポートサイトでご確認ください。  
<http://panasonic.biz/broad/catv-support/index.html>  
(2012年12月現在)

録画・再生

●他の録画機器の番組を見る

# 他の録画機器にダビングする

ダビング機能は本機の内蔵ハードディスクおよび本機に接続したUSBハードディスクに録画した番組を、ホームネットワークに接続している録画機器へダビング(ムーブ/コピー)する機能です。

## ダビングの種類

### ■いますぐダビング (☞43ページ)

「いますぐダビング」とは、内蔵ハードディスクおよびUSBハードディスクに録画した番組を選択し、すぐにダビングを開始する機能です。

- ・1つの録画番組のみダビングできます。
- ・ダビング実行中、録画予約によりダビングが中断される場合があります。
- ・お客様操作による停止、録画機器側からの停止およびエラーが発生しない限り中止されません。
- ・電源オンのときに実行開始できる機能です。(ダビング実行中にリモコンによる電源オフ・オンの操作を行っても、ダビングは継続します。)

### ■あとからダビング (☞45ページ)

「あとからダビング」とは、内蔵ハードディスクおよびUSBハードディスクに録画した番組を事前に登録し、電源オフ時の一定期間内に自動でダビングを行う機能です。

- ・複数の録画番組をまとめてダビング登録できます。
- ・ダビングの予約設定はできません。
- ・録画予約が優先されます。(録画予約が開始すると、「あとからダビング」は中止します。)
- ・電源オフのときに動作します。(ダビング実行中に電源オンすると、「あとからダビング」を中止します。)

## ダビングするための準備

- 録画機器をネットワーク接続する。(☞70~73ページ)
- ネットワークを設定する。(本機の設定は、「ネットワーク関連設定」☞82~86ページ)  
※録画機器側の設定は、お使いの機器の取扱説明書をご覧ください。
- 録画機器がダビングに対応しているかどうか確認し、「ダビングモード」を設定する。(☞85ページ)  
※ご加入のケーブルテレビ局のサービス内容やご利用になっている環境(機器のメーカーなど)により、ダビングできない場合があります。
- USBハードディスクを接続・設定する。(接続☞24ページ、設定☞26ページ)
- ダビングする内蔵ハードディスクまたはUSBハードディスクに切り換える(機器選択☞40ページ)

### お知らせ

- 当社製ブルーレイレコーダーでのダビング中にブルーレイレコーダーを操作するまたは重複するブルーレイレコーダー側の録画予約が開始するとダビングが失敗または中断する場合があります。
- 本機でCATVデジタル放送を録画した番組を当社製録画機器へダビングした場合、CS放送と表示する場合があります。
- 1回のみデジタルコピーが可能な録画番組(コピーワンス)では、ダビングを開始すると本機に保存された元の番組は削除されます。
- ダビング先の録画機器の容量が満杯になると途中で中断されます。
- 本機からダビングした履歴を見ることができます。(☞65ページ)
- 選択した機器がダビング機能に対応し、記録先情報が取得できる場合、ダビングの記録先を設定することができます。[J Labs対応機器のみ] (「ダビングの記録先の設定」☞85ページ)  
・機器によっては表示されない場合があります。
- 録画機器に録画されている番組をUSBハードディスクへ移動することはできません。
- USBハードディスクの間で番組を移動することはできません。

### ダビング10について

- 本機と他の録画機器をネットワーク(LAN)接続した場合、本機の内蔵ハードディスクおよびUSBハードディスクに録画した番組を他の録画機器へ10回までダビングすることができます。(コピー\*1:9回 + ムーブ\*2:1回)
- ※1 コピー: オリジナルを残したまま複製が可能。
  - ※2 ムーブ: 録画した番組の保存場所を移動させること。  
(他の録画機器に10回目のダビングをしたときその録画番組は本機から消去されます。)
  - 地上/BSデジタル放送はダビング10に対応していますが、全てのデジタル放送がダビング10に対応しているわけではありません。
  - 直接録画機器に録画した場合は、ダビング10は対応されません。

# いますぐダビング

「いますぐダビング」とは、本機の内蔵ハードディスクおよびUSBハードディスクに録画した番組を、すぐにダビングを開始する機能です。1つの録画番組のみをダビングします。

1 を押す

2 ▼▲でダビングしたい録画番組を選ぶ

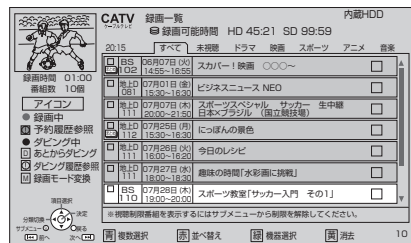

3 を押し、▼▲で「ダビング」を選び、 を押す

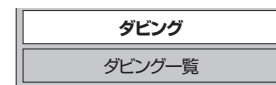

ダビングができない場合は、メッセージを表示します。

4 ▼▲で「ダビング方式」を選び、▶で「いますぐダビング」に設定する

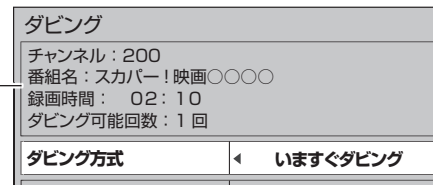

ダビング設定パネル  
選択した録画番組の情報を表示します。

- ・チャンネル
- ・番組名
- ・録画時間
- ・ダビング可能回数

●「ダビング可能回数：1回」の録画番組をダビングすると、ダビングが成功した場合この番組は保存先のハードディスクから消去されます。

### お知らせ

- LAN録画中は、「いますぐダビング」は選択できません。

5 ▼▲で「ダビング機器」を選び、◀▶でダビング先を設定する

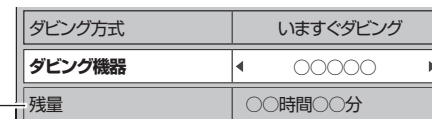

- ダビング先の機器を選びます。LANダビング対応機器のみ表示します。(☞85ページ)

残量  
「ダビング機器」で選んだ機器の録画残量を表示します。

6 ▼▲で「ダビングを登録する」を選び、 を押す



7 「ダビング登録確認」画面を表示します。◀で「はい」を選び、 を押す

「1回だけ録画可能」の録画番組をダビングする際に表示します。ダビングが成功した場合は、保存先のハードディスクから消去されます。

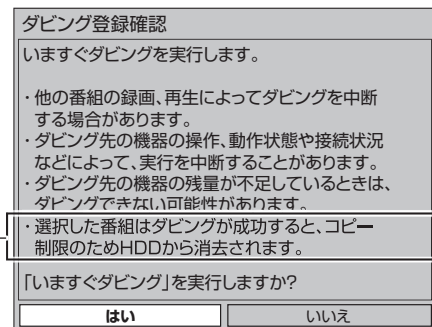

- 「いいえ」を選択すると、録画一覧画面に戻ります。

**ダビングを実行します。**

# いますぐダビング

## 「いますぐダビング」実行中の画面表示

ダビング実行中は画面の右上にダビングの進捗率を表示します。



- 画面表示
- を押したときや、チャンネルを切り換えるごとに表示します。
  - しばらくすると表示は消えます。
- 画面表示  
(  を押しても表示は消えます。)

録画一覧画面で「いますぐダビング」実行中の録画番組が選択された時は、プレビュー画面内には「ダビング中」と表示します。

プレビュー画面

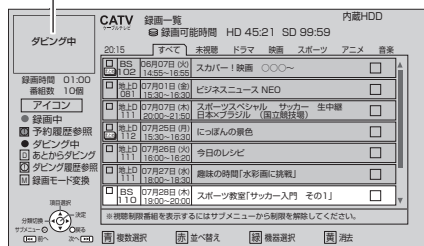

### お知らせ

- LANダビング対応機器の録画残量が不足しているときは、ダビングができない場合があります。残量を確認してください。
- 録画番組ごとに異なるLANダビング対応機器を選択できます。
- 「いますぐダビング」を実行中の録画番組や「あとからダビング」で登録済みの録画番組をダビング登録することはできません。
- 「あとからダビング」に登録された録画番組を「いますぐダビング」する場合は、「あとからダビング」を解除してから、「いますぐダビング」に再度登録してください。
- ダビング登録された録画番組はダビングが終了するまで削除できません。
- 「いますぐダビング」は、電源オンのときに実行開始できる機能です。ダビング実行中にリモコンによる電源オフの場合はダビングを継続します。
- 「いますぐダビング」は、1つの録画番組のみダビングできます。複数の録画番組を一度にダビング登録する場合は「あとからダビング」で設定してください。
- 「いますぐダビング」のダビング成功、失敗は「ダビング履歴」の画面に表示されます。(P.65ページ)
- LANダビング対応機器の同時動作制限などの仕様により、ダビング実行が中止される場合があります。
- 「いますぐダビング」実行中にLAN録画の予約がある場合、「いますぐダビング」が中止され、LAN録画の予約を実行します。
- ハードディスク(内蔵ハードディスクまたはUSBハードディスク)に2番組録画と「いますぐダビング」を同時に実行している場合に、ハードディスクに録画した番組を再生するとダビングが中止されます。

## 「いますぐダビング」を停止する

実行中の「いますぐダビング」を停止する場合は下記の二つの方法があります。

### 録画一覧から停止する

- 1 を押す
- 2 ▼▲でダビングを停止したい録画番組を選ぶ
- 3 を押し、▼▲で「ダビング」を選び、(決定) を押す
- 4 ▼▲で「ダビングを解除する」を選び、(決定) を押す
- 5 ◀で「はい」を選び、(決定) を押す

### 番組を見ているときに停止する

- 1 を押す
- ダビングを実行中です。ダビングを中止しますか?  
■番組名  
料理の時間・今晚のおかず
- はい  いいえ
- 2 ◀で「はい」を選び、(決定) を押す

# あとからダビング

「あとからダビング」とは、本機の内蔵ハードディスクおよびUSBハードディスクに録画した番組を事前に登録し、電源オフ時の一定期間内に自動でダビングを行う機能です。

複数の録画番組をまとめてダビング登録ができます。

- あとからダビングは最大32件まで登録できます。
- まとめ番組もダビング登録できます。まとめられた番組すべてをダビング登録します。

- 1 を押す
- 2 ▼▲でダビングしたい録画番組を選ぶ

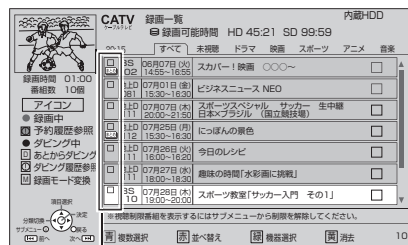

### 録画番組を複数選ぶときは…

を押すと、選択した録画番組にチェックマーク(☑)が入ります。複数の録画番組のダビング設定ができます。

- 3 を押し、▼▲で「ダビング」を選び、(決定) を押す

ダビングができない録画番組が含まれている場合は、メッセージを表示します。

- 4 ▼▲で「ダビング方式」を選び、◀で「あとからダビング」に設定する

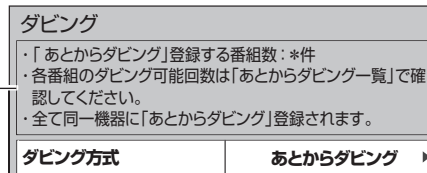

- 録画番組を複数選んでいる場合は、「あとからダビング」以外は選択できません。

ダビング設定パネル  
選択した録画番組の情報を表示します。  
(1つの録画番組を選択した場合)  
チャンネル／番組名／録画時間／ダビング可能回数  
(複数の録画番組を選択した場合)  
「あとからダビング」に登録する録画番組数を表示します。

- 「ダビング可能回数：1回」の録画番組をダビングすると、ダビングが成功した場合、保存先のハードディスクから消去されます。

- 5 ▼▲で「ダビング機器」を選び、◀▶でダビング先を設定する

ダビング方式	あとからダビング
ダビング機器	◀ ○○○○ ▶
残量	○○時間○○分

- ダビング先の機器を選びます。LANダビング対応機器のみ表示します。(P.85ページ)

残量  
「ダビング機器」で選んだ機器の録画残量を表示します。

### お知らせ

- 複数の録画番組を登録した場合は、すべて同じ機器にダビング登録します。録画番組ごとに個別の設定はできません。

- 6 ▼▲で「ダビングを登録する」を選び、(決定) を押す

ダビング機器	○○○○○
残量	○○時間○○分
ダビングを登録する	

- 録画番組をダビング登録します。

- 7 「ダビング登録確認」画面を表示します。◀で「はい」を選び、(決定) を押す

- 「いいえ」を選択すると、録画一覧画面に戻ります。

「1回だけ録画可能」の録画番組をダビングすると、ダビングが成功した場合、保存先のハードディスクから消去されます。



電源オフ時にダビングを実行します。

録画・再生

●●あとからダビング

# あとからダビング

「あとからダビング」は優先順位(☞ 105ページ)によってダビングが実行されない場合があります。

## 「あとからダビング」の確認・取り消し

### 「あとからダビング」に登録した番組を一覧表示する(あとからダビング一覧)

1 を押す

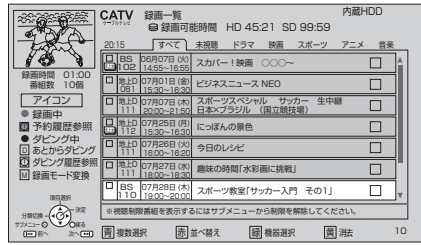

2 を押し、▼▲で「ダビング」を選び、 を押す



3 「あとからダビング」に登録した番組の一覧を表示します。

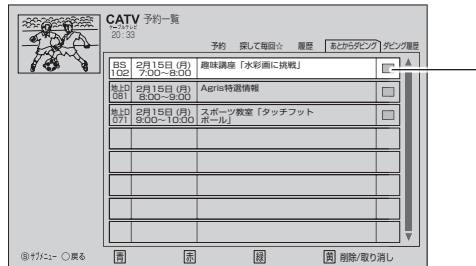

ダビング再実行中アイコン(右表)

- 登録した順に上から一覧表示します。この順でダビングを実行します。ダビング機器側の状態により、ダビングの順序が入れ換わる場合があります。
- 実行前の「あとからダビング」の登録を32件まで表示します。
- を押し、予約一覧を表示中に◀▶を押しても「あとからダビング」を表示することができます。
- 視聴年齢制限のある番組は表示されない場合があります。(☞ 47ページ)

### 「あとからダビング」の登録を取り消す

3 左記手順 ① ~ ② であとからダビング一覧を表示させる

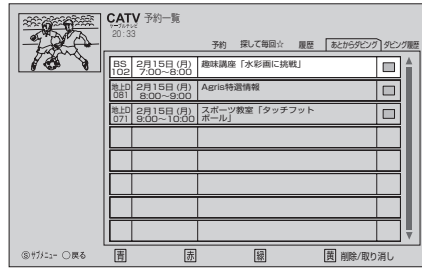

4 ▼▲で取り消したい番組を選び、 を押す

5 確認画面が表示されたら、◀で「はい」を選び、 を押す

- 選択した番組を「あとからダビング」の登録から削除します。
- 「あとからダビング」の詳細からでも削除できます。(☞ 47ページ)

### <ダビング再実行中アイコン>

アイコン	名称	内容
	ダビング再実行中	「あとからダビング」が再実行の待機中であることを示すアイコン。 (「あとからダビング」が実行中に電源を入れるなどの操作をした場合や、ダビング機器側の状態により、ダビングが実行されない、または中止された場合など)

- 設定中、 で1つ前の画面に戻ります。
- 設定後は、 でテレビ放送の画面に戻します。

## 「あとからダビング」の詳細を表示する

1 46ページ手順 ① ~ ② であとからダビング一覧を表示させる

2 ▼▲で確認したい番組を選び、 を押す

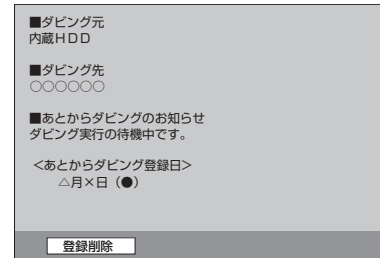

- 「あとからダビング」の詳細を表示します。
  - ・ダビング元
  - ・ダビング先
  - ・あとからダビングのお知らせ
  - ・あとからダビング登録日

### お知らせ

- 詳細画面で「登録削除」を選び、 を押すと、「あとからダビング」の登録を削除できます。

### お知らせ

- 「あとからダビング」の予約設定はできません。
- 電源オフのときに「あとからダビング」を実行します。ダビング実行中に以下の場合はダビングを中止します。
  - ・ダビング実行中に電源オンした場合
  - ・LAN録画を開始した場合(☞ 29ページ)
- ネットワーク接続による機能の優先動作や、ダビング機器側の状態により、「あとからダビング」が実行しないことや、中止することがあります。ダビングの状況はあとからダビング一覧(☞ 46ページ)または「ダビング履歴」(☞ 65ページ)をご確認ください。ダビング機器の動作仕様については、ダビング機器の取扱説明書を参照してください。
- 「あとからダビング」が中止された場合、再度ダビングができる状態になれば、ダビングを再実行します。
- 電源オンの状態では「あとからダビング」は実行されません。
- 複数の録画番組をダビング登録した場合でも、ダビングは録画番組ごとに個別で実行します。一度にダビングをするものではありません。
- ダビングの順序は、登録した順に実行します。あとからダビング一覧で確認することができます。ダビング機器側の状態により、ダビングの順序が入れ換わる場合があります。
- (ダビング再実行中)のアイコンが表示されている録画番組は、ダビングを再実行します。
- 一週間以内にダビングできなかった録画番組は、あとからダビング一覧から削除され、ダビング履歴(☞ 65ページ)に「ダビング失敗」として表示しますが、保存先のハードディスクに録画した番組は残ります。(「1回だけ録画可能」の番組がダビング中止になった場合、対応機器にはダビング途中までの映像は残りません。)

## 視聴年齢制限のある番組を一時制限解除する

視聴年齢制限のある番組は、あとからダビング一覧には表示されない場合があります。表示するためには以下の操作を行ってください。  
●視聴年齢制限のある番組は「…」と表示されます。

1 46ページ手順 ① ~ ② であとからダビング一覧を表示させる

2 を押し、▼▲で「視聴制限一時解除」を選び、 を押す

3 を押して、暗証番号を入力する  
( を押すごとに最後の桁を取り消します)



# 別の部屋の機器で録画番組を見る

## ホームサーバー機能

本機で受信中の番組※(放送配信)や本機の録画番組(録画配信)を、同じネットワークに接続されたDLNA対応機器(録画機器やテレビ、スマートフォンなどのモバイル機器)で視聴することができます。再生の操作はDLNA対応機器側で行います。(操作については接続機器の取扱説明書をご覧ください。)  
※デジタルコピー禁止の番組は見るできません。

- 本機とDLNA対応機器の両方で設定が必要です。(本機の設定は82~86ページ) ホームサーバー機能を使用するには、「ホームサーバー機能」を「入」にしてください。
- ご加入のケーブルテレビ局のサービス内容やご利用になっている環境(他社製機器など)により、見ることができない場合があります。

視聴年齢制限(パレンタルロック)のある番組を見る場合、ネットワーク接続された機器により動作が異なります。

- ・JLabs対応機器の場合：JLabs対応機器側の視聴年齢制限の設定により再生します。
- ・JLabs非対応機器の場合：視聴制限が設定された本機の録画番組は再生できません。

### DLNA対応の当社製機器から再生する

ネットワーク接続したDLNA対応の当社製機器から、本機に録画している番組を再生することができます。操作は機器の取扱説明書をご覧ください。

#### 1 機器のリモコンを使って、本機の「録画一覧」を表示させる

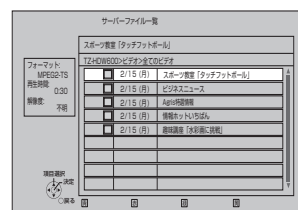

- 機器によって「録画一覧」を表示させる方法は異なります。

#### 2 ▼▲で再生する番組を選び、決定を押す

- 操作ガイドが表示されます。

(例)番組再生時 30秒送り



30秒送り 再生/一時停止

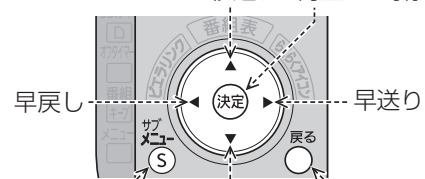

- 操作ガイドが表示されていないときは、サブメニューを押す

### DLNA対応の他社製機器から再生する

ネットワーク接続したDLNA対応の他社製機器から、本機に録画している番組を再生することができます。

- 番組の一覧画面や再生可能な番組、再生方法などは接続した機器によって異なります。操作方法は接続した機器の取扱説明書をご覧ください。
- 編集はできません。

#### 接続した機器で、本機の番組を選び、再生する

- 再生中の操作は、接続した機器の操作方法に従ってください。

#### お知らせ

- 本機が以下の場合、ホームサーバー機能は動作しません。
  - ・2番組録画中
  - ※1番組録画中は放送配信のみ停止
  - ・LAN録画中
  - ・ダビング中
  - ・お部屋ジャンプリング再生中
  - ・ブラウザなどのネットワークを利用する機能を使用中 など
- スマートフォンなどのモバイル機器で視聴する場合、音声は主音声のみ・字幕情報なしなど一部機能が制限されることがあります。
- 2台以上の機器で同時に再生することはできません。
- JLabs対応機器の場合は、ご使用のJLabs対応機器の視聴年齢制限を設定してください。※機器により設定項目の名称が異なる場合があります。

# SDメモリーカードの画像を見る

デジタルカメラで撮影した写真(画像)や、デジタルビデオカメラで撮影したビデオ(動画)を、テレビ画面で見ることができます。

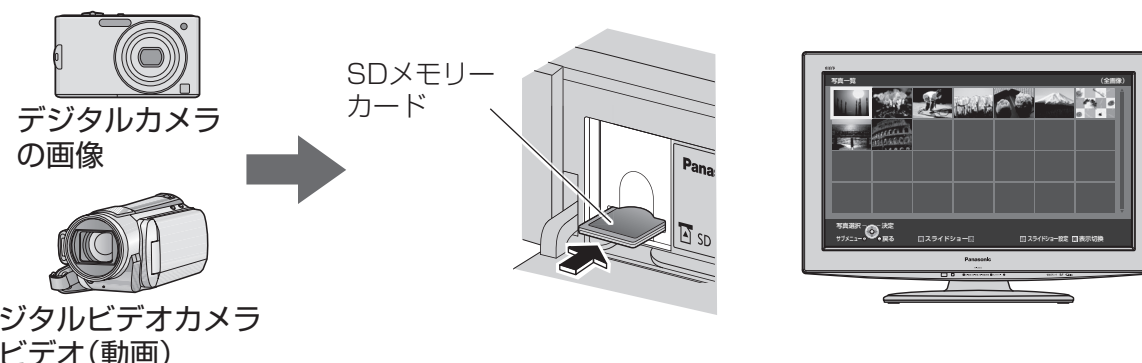

### SDメモリーカードについて

切手とほぼ同じ大きさの半導体メモリーカードです。メモリー容量によりSDメモリーカード、SDHCメモリーカード、SDXCメモリーカードの3種類があります。

### SDメモリーカードの種類

- 本機では、FAT16またはFAT32フォーマットされたSDメモリーカード、SDHCメモリーカード、exFATフォーマットされたSDXCメモリーカードが使用できます。

種類	メモリー容量
SDメモリーカード	(8 MB~2 GB)
SDHCメモリーカード	(4 GB~32 GB)
SDXCメモリーカード	(48 GB~64 GB)

- 一部のSDメモリーカードで使用できない場合があります。

最新情報は下記サポートサイトでご確認ください。  
<http://panasonic.biz/broad/catv-support/index.html>  
(2012年12月現在)

#### ■SDメモリーカードを廃棄・譲渡するとき

- パソコンの機能による「フォーマット」や「削除」では、ファイル管理情報が変更されるだけで、メモリーカード内のデータは完全には消去されません。
- メモリーカード本体を物理的に破壊するか、市販のパソコン用データ消去ソフトなどを使ってメモリーカード内のデータを完全に消去することをおすすめします。
- メモリーカード内のデータはおお客様の責任において管理してください。

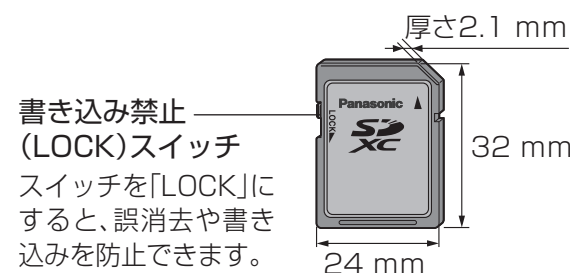

- 規格外のSDメモリーカードやSDメモリーカード以外のものを挿入しないでください。故障の原因になります。

録画・再生

●SDメモリーカードの画像を見る  
●別の部屋の機器で録画番組を見る

# SDメモリーカードの画像を見る

## SDメモリーカードの出し入れ

SDメモリーカードの再生操作中は、電源を切ったり、カードを取り出したりしないでください。データが破壊されたり、本体が正常に動作しなくなる場合があります。miniSD™カードまたはmicroSD™カードを使用の場合はアダプターごと出し入れしてください。SDメモリーカード以外のものを挿入しないでください。故障や破損の原因となります。



- SDメモリーカードの全フォルダ内を探し、本機で表示可能な静止画を表示します。
- ファイル数やフォルダ数が多い場合、表示に時間がかかることがあります。

## 写真を再生する(表示方法を選ぶ)

### ■写真データについて

- JPEG形式の静止画ファイルを見ることができます。拡張子は「.JPG」にしてください。また、長いファイル名をつけると、一部省略して表示されます。
- JPEG形式以外の静止画(TIFF形式など)、プログレッシブJPEG形式、JPEG2000形式などのデータは再生できません。
- パソコンなどで編集したデータについて
  - ・当社製デジタルカメラ「LUMIX」シリーズなどに付属している編集ソフト以外で編集した写真データは正しく再生できない場合があります。
  - ・作成した機器によっては、正しく再生されない場合があります。
  - ・SDメモリーカードのフォーマットはデジタルカメラなどの撮影機器で行うか、パソコンで行う場合はSDメモリーカード専用フォーマットソフトを使ってください。
  - ・日付順に表示されない場合があります。
  - ・ファイル数やフォルダ数が多い場合、表示に時間がかかる場合があります。
  - ・ご使用のデジタルカメラなどによっては、編集後の画像を再生できない場合があります。詳しくは、デジタルカメラなどの取扱説明書をご覧ください。

### 1 本機にSDメモリーカードを挿入する

### 2 SDカードを押す

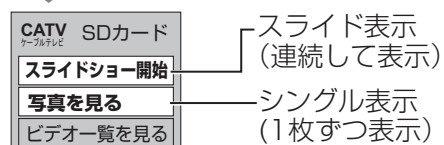

- 「機器を操作する」→「SDカード」でも上記の表示方法選択画面を表示できます。

### ■SDメモリーカードを取り出すときは

- 戻るを押し、テレビ画面に戻ってから取り出す。

## シングル表示(1枚ずつ表示)

### 3 ▼▲で「写真を見る」を選び、決定を押す

- 写真一覧画面が表示されます。(52ページ)

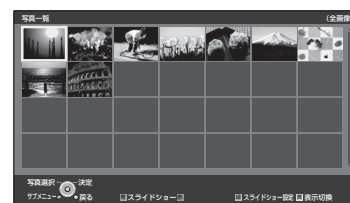

### 4 ◀▶▲▼で写真を選び、決定を押す

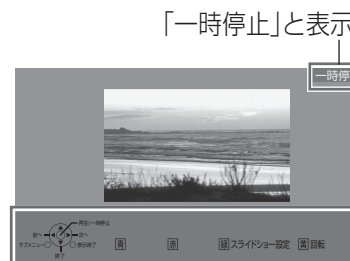

操作ガイド部

- 表示される画像の大きさは、画像の解像度により異なります。

## スライドショー表示(連続して表示)

### 3 ▼▲で「スライドショー開始」を選び、決定を押す



操作ガイド部

- 操作ガイド部の表示 を押す。(約5秒間表示されます。)
- 操作ガイド部を消す を押す。

## ■シングル表示、スライドショー表示でのボタン操作

操作	ボタン
画像を切り換える	◀▶
「スライドショー」のとき一時停止/再生	決定
「シングル表示」のとき「スライドショー」に切り換わる	決定
写真一覧画面を表示する	▼
スライドショー設定	緑
画像を回転させる(シングル表示時のみ)[押すごとに90°ずつ右回りに回転]	黄

### お知らせ

- スライドショーやシングル表示で表示される写真の大きさは、解像度によって異なります。(常に画面一杯に表示されるわけではありません。)

# SDメモリーカードの画像を見る

## スライドショーの設定

- (1) 写真一覧画面、シングル表示またはスライドショー画面で、**緑** を押す。  
 (2) **▲▼** で項目を選び、**◀▶** で設定する。

項目	設定
表示 間隔	写真の表示間隔を選ぶ。 (短い/普通/長い) ●画像サイズによっては、表示間隔に差が出なくなることがあります。画像サイズが大きいときは、表示間隔が長くなります。
表示 効果	スライドショーの表示方法を選ぶ。 (オフ/フェード/ディゾルブ/ランダム)
リピート	最後まで再生したときに最初に戻って再生をする。(オフ/オン) ●分類表示内の写真を繰り返し表示します。
表示 モード	写真を拡大して表示する。 (ノーマル/ズーム) ●ズームの場合、写真によって上下左右の端が表示されないことがあります。
BGM	写真再生時にお好みのBGMを選ぶ。 (BGM1 / BGM2 / BGM3 / オフ) ●本機に内蔵しているBGMデータを再生します。 (SDメモリーカードに記録されている音楽や音声は再生できません。)

戻る (終わったら **○** を押す)

## 写真一覧画面の見かた

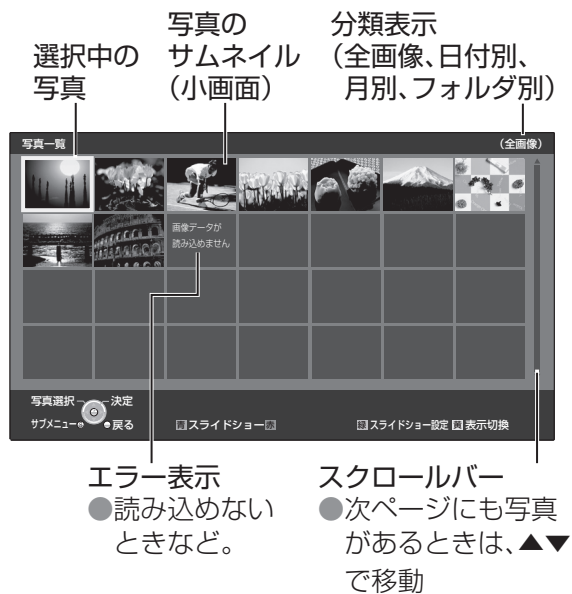

- 表示中は、SDメモリーカードを抜いたり、電源を切らないでください。

- 1枚ずつ見るとき(シングル表示)  
**▲▼◀▶** で写真を選び、**決定** を押す。
- スライドショーを開始するとき  
**青** を押す。
- スライドショー設定をかえるとき  
**緑** を押す。
- 表示を切り換えて見るとき  
 (1) **黄** を押す。  
 (2) **▲▼** で分類表示のしかたを選び、**決定** を押す。  
 (全画像、日付別、月別、フォルダ別)

# SDメモリーカードのビデオを見る

## SDメモリーカードのビデオを見る

### ■ビデオデータについて

- AVCHDやMPEG-2方式で記録されたビデオ映像を再生することができます。
- フォルダ名やファイル名を変更しないでください。パソコンで編集したビデオデータは意図通りに再生できないことがあります。

- 1 SDメモリーカードを挿入する (P.50ページ)
- 2 SDカード **決定** を押す
- 3 **▲▼** で「ビデオ一覧を見る」を選び、**決定** を押す

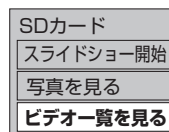

### ビデオ一覧(まとめ表示)



### 選択中のプレビュー映像

- ビデオ一覧(まとめ表示)にSDメモリーカード内のビデオが一覧表示されます。  
 ※SDメモリーカードに保存されているビデオの各映像を「シーン」と呼びます。  
 ※複数の「シーン」を「録画日時」と「記録方式」ごとにまとめたものが**まとめ**アイコンで表示されます。

- 再生するとき **青** を押す。
- ビデオ設定メニューの表示 (リピート再生 オフ/オン) **緑** を押す。
- ビデオ一覧(全ビデオ表示)画面の表示 **黄** を押す。

### 4 ▼▲でビデオを選び、**決定** を押す

- 再生が開始されます。
- まとめ**アイコンがあるビデオを選択した場合は、ビデオ一覧(シーン表示)が表示され、まとめられた各シーンを確認することができます。
- ▲▼**でシーンをを選び、**決定** を押してください。

### ビデオ一覧(シーン表示)



### 5 再生・操作する

- 再生が終わると、元の一覧画面に戻ります。
- 一時停止/再生 **決定** を押す。
- 停止(ビデオ一覧に戻る) **▼** を押す。
- 早送り/早戻し **◀▶** を押す。  
 ●押すたびに速度が速くなります。(3段階)  
 ●**決定** を押すと通常の再生に戻ります。
- 前/次スキップ **青 赤** を押す。
- 操作ガイド部を表示 **黄** を押す。
- 操作ガイド部を消す **戻る** を押す。

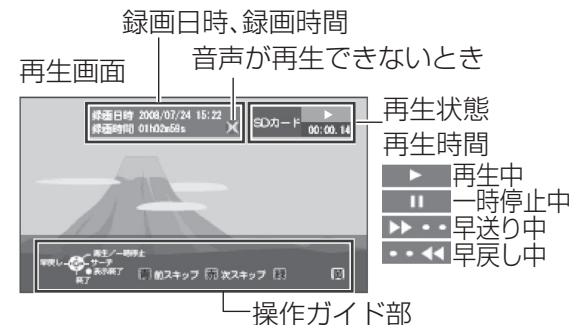

### お知らせ

- SDビデオ再生画面では、録画日時・録画時間は再生後、約5秒間表示します。消えたあと、再生状態・再生時間を約30秒間表示します。

録画・再生

SDメモリーカードのビデオを見る

# インターネットを利用した情報を見る ブラウザ

ブラウザとは、インターネット上のページを表示するためのソフトウェアです。本機にはポータルサイトへアクセスするためのブラウザがあらかじめ入っています。インターネットを利用した生活情報やテレビ向けの双方向情報提供サービスを見ることができます。

ブラウザ 青 を押す  
→ポータルサイト※1画面に変わります。

<ポータルサイト画面のイメージ例>

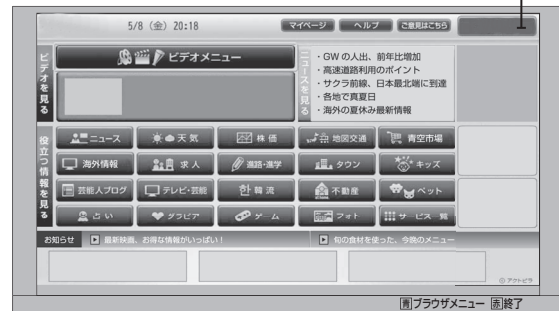

▲▼◀▶で見たい項目を選び、  
決定 を押す  
選んでいる項目は黄色の枠で囲われます。  
●選択と決定を繰り返し、見たい情報へ。

**初めてお使いになるときは…**  
ブラウザ 青 を押すと、端末情報送信の画面を表示します。  
画面の指示に従って、端末情報※2を送信してください。

ご加入のケーブルテレビ局により画面は異なります。  
青 を押す

ネット操作パネルを表示

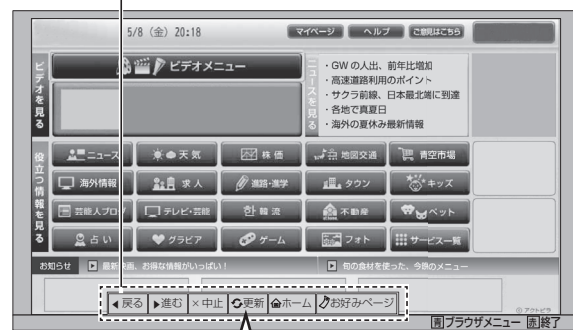

インターネットを終了するとき 赤 を押す

確認画面が表示され、  
◀で「はい」を選び、決定 を押す

→テレビ放送の画面に戻ります。

1つ先の表示ページ「お好みページ」を見る  
ページへの再読み込み  
1つ前の読み込みを中止  
ページへ戻る  
ポータルサイトに戻るとき

◀戻る ▶進む ×中止 ↺更新 🏠ホーム 📌お好みページ

ネット操作パネルを操作するには ◀▶で項目を選び、決定 を押す

ネット操作パネルを消すには もう一度、青 を押す

※1 ポータルサイトとは、「ブラウザ」ボタンを押したときに最初に表示されるホームページのことです。(ポータルとは玄関・入り口の意味です)

※2 端末情報とは、郵便番号や端末の識別ID(本機にあらかじめ組み込まれた番号)などのブラウザの通信制御に必要な情報のことです。端末情報を送信しないと、ブラウザ機能の一部が使えません。一度送信を行うと、次回から送信画面は表示されませんが、郵便番号が正しくない場合や長期間ポータルサイトを使用しなかった場合は、再び送信画面が表示されることがあります。

- ご加入のケーブルテレビ局のサービス内容により利用できない場合があります。ご加入のケーブルテレビ局にご確認ください。
- 接続と設定はお済みですか？ (P.70、72、82~88ページ)

## ブラウザの視聴制限(暗証番号の入力)を設定する

テレビ放送の画面にしてから設定します。

- 1 操作 を押す
- 2 ▼で「設定する」を選び、決定 を押す
- 3 ▼で「システム設定」を選び、決定 を押す
- 4 ▼で「制限項目設定」を選び、決定 を押す
- 5 暗証番号を入力する (P.62ページ)
- 6 ▼で「ブラウザ制限」を選び、◀▶で設定を選ぶ

する 暗証番号の入力が必要

しない 暗証番号の入力が不要

### ホームページへの情報登録についてのご注意

ブラウザを使ってホームページに登録した情報は、そのホームページのサーバーに登録されます。ご加入のケーブルテレビ局への返却などで本機のご使用を中止される場合は、登録時の規約などに従って、必ず登録情報の消去を行ってください。

### お知らせ

- 天災やシステム障害その他の事由により、ポータルサイトのコンテンツを表示できない場合がありますので、あらかじめご了承ください。
- ポータルサイトの利用条件については、別途、ポータルサイトにてご確認ください。
- ご加入のケーブルテレビ局指定のコンテンツ以外の一般のインターネットホームページは、本機では正確に表示されない場合があります。また、予期しない情報や有害な情報が含まれている場合もあります。
- クレジットカードの番号や氏名などの個人情報を入力するときは、そのページの提供者が信用できるかどうか十分注意してください。
- 本機能はご加入のケーブルテレビ局のサービス内容により使用できない場合があります。

●インターネットを利用した情報を見る

ブラウザを楽しむ

# インターネットを利用した情報を見る ブラウザ

今見ているホームページを「お好みページ」に登録して、すぐに呼び出すことができます。

## 「お好みページ」に登録する

- 1 ホームページを見ているときに青 を押す
- 2 ◀▶で「お好みページ」を選び、(決定) を押す
- 3 青 を押す
- 4 確認画面で、(決定) を押す

### お知らせ

- 手順③で「これ以上登録できません」と表示されたら、不要な「お好みページ」を削除してください。

## 登録した「お好みページ」を見る

- 1 ホームページを見ているときに青 を押す
  - 2 ◀▶で「お好みページ」を選び、(決定) を押す
  - 3 ▲▼で見たい「タイトル」を選び、(決定) を押す
- 選んだページが表示されます。

### お知らせ

- 「お好みページ」に登録したホームページが、提供者の都合により無くなったり、アドレスが変更になった場合には、そのページは表示できません。

## 登録した「お好みページ」のタイトルを変更する

- 1 ホームページを見ているときに青 を押す
- 2 ◀▶で「お好みページ」を選び、(決定) を押す
- 3 ▲▼で編集したいお好みページを選び、緑 を押す
- 4 編集確認画面が表示され、(決定) を押す
- 5 タイトル名を編集する  
  
 (例)元のタイトルを削除して、新しいタイトルを入力する。文字の入力方法は(☞ 57、58ページ)

## 登録した「お好みページ」を削除する

- 1 ホームページを見ているときに青 を押す
- 2 ◀▶で「お好みページ」を選び、(決定) を押す
- 3 ▲▼で削除したいお好みページを選び、黄 を押す
- 4 確認画面が表示されたら、◀で「はい」を選び、(決定) を押す  
 ●一覧に戻ります。(ご確認ください)  
 ●確認したら を押します。

# 文字を入力する

●文字入力方法には2種類あります。

## リモコンボタン(携帯電話)方法(工場出荷時)

リモコンの数字ボタンを使い、携帯電話と同じような操作で入力します。

●文字入力一覧表(☞ 101ページ)

例:「映画」と入力するとき

- 1 緑 を押して、入力文字を切り換え を押す。  
 ●押すたびに切り換わる。

## 2 入力する

1 あ ▶ 1 あ 2 か 10

(4回) (2回) (1回) (1回)

え い か `

●同じボタンの文字を続けて入力するには、▶でカーソルを右へ移動させる。

## 3 文字を変換する

▲▼を押して▲▼で漢字を選ぶ。

## 4 (決定) を押して、確定する

映画 |

カーソル

### ■文節を分けて変換するとき

▲▼で変換中に◀▶で文節を切り換え、▲▼で変換する。

### ■記号を入力するとき

「きごう」と入力して▲▼を押し、▲▼で記号を選び、(決定) を押す。

### ■「予測方式」のとき

( / ) の切り換えは(☞ 60ページ)

- ①1文字入力すると候補を表示。
- ②▼▲で選び、(決定) を押す。

●緑 を押すと、一時的に通常方式の変換に戻る。

### ■全角の英数字を入力するとき

英数モード(半角)で入力し、▲▼で変換する。

### ■文字を追加するとき

追加する位置に◀▶でカーソルを移動させて、文字を入力する。

### ■文字を削除するとき

削除する文字に◀▶でカーソルを移動させて、黄 を押す。

●文字を入力する  
●インターネットを利用した情報を見る

ブラウザを楽しむ

# 文字を入力する

## 画面キーボード方法 (文字入力方法の選択 60 ページ)

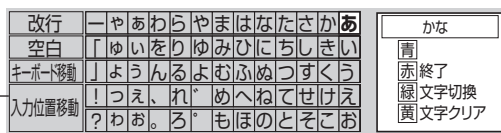

画面上にキーボードを表示して  
◀▶▲▼で文字や項目を選び、  
入力します。

●キーボードを消すときは、  
赤を押す。

●キーボードの位置を移動させるときは、  
◀▶▲▼で「キーボード移動」を選び、(決定)を押す。  
(左下または右上に移動)

例: 「映画」と入力するとき

1 緑を押して、入力文字を切り換え  
(決定)を押す。

●押すたびに  
キーボードが  
切り換わる。

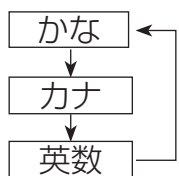

2 ◀▶▲▼で、キーボードから文字を  
選び、(決定)を押す。

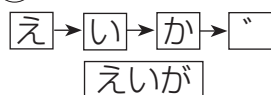

3 青を押し、▲▼で漢字を選び、  
決定を押す



変換しないとき 赤を押す。

● 赤を押して、終了する。  
キーボードが消えます。

■ 文節を分けて変換するとき

青で変換中に◀▶で文節を切り換え、  
▲▼で変換する。



■ 記号を入力するとき

「きこう」と入力して 青を押し、▲▼で記  
号を選び、(決定)を押す。

■ 「予測方式」のとき

(「予測方式」/「通常方式」の切り換えは  
60 ページ)

① 文字を選び、(決定)を押すと、キーボード上  
に候補を表示。

② ◀▶▲▼で選び、(決定)を押す。

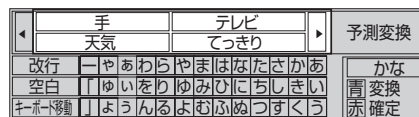

● 青を押すと、一時的に通常方式の変換  
に戻る。

■ 全角の英数字を入力するとき

英数モード(半角)で入力し、青を押して  
変換する。

■ 文字を追加するとき

① キーボードの「入力位置移動」を選び、  
(決定)を押す。

② 追加する位置に◀▶でカーソルを移動  
させて、(決定)を押す。

③ 文字を入力する。

■ 文字を削除するとき

上記「文字を追加するとき」①のあと、削除す  
る文字に◀▶でカーソルを移動させて 黄  
を押す。

# その他の機能を使う

## 3D番組を見る

### 必要な機器と接続

3D番組をご覧いただくためには、3D対応テレビ  
と3D対応テレビ専用3Dメガネが必要です。  
●本機と3D対応テレビは3D対応HDMIケーブ  
ルで接続してください。

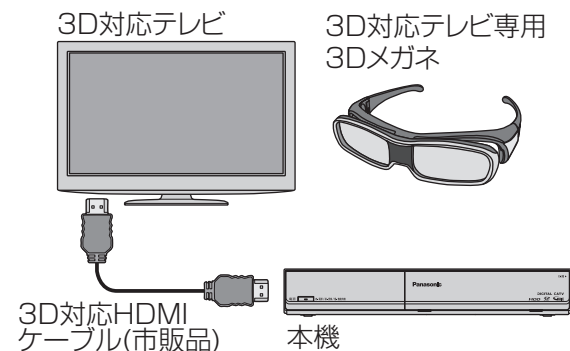

4 接続してもメニューに「3D出力」がで  
ない場合、3D対応テレビで「3D表示」  
に切り換え、「サイドバイサイド方式」  
(左右分割方式)に変更する

●「3D表示」への切り換え「サイドバイサイ  
ド方式」の変更方法は、テレビの取扱説明書また  
は、各メーカーのサイトをご確認ください。

3Dメガネをかけてお楽しみください

### お知らせ

●テレビによっては、本機からテレビの3D  
設定を行えない場合があります。

※3D放送をご視聴いただくには、本機、3D対応  
テレビおよびテレビ対応のメガネが必要です。  
3D対応でないテレビや通常の状態では画面  
が左右に分割された2画面に見えます。

### 3D番組を視聴するまで

- 3D対応テレビと3D対応テレビ専  
用メガネを準備する
- 1<sup>あ</sup> ~ 10<sup>あ</sup>の数字ボタンで3D放  
送を視聴できるチャンネルを入力  
する
- 有料番組(ペイ・パー・ビュー)の  
場合、暗証番号を入力して購入する
- 本機の3D出力を設定する

① ⑤を押し、▼▲で「3D出力」を選び、  
(決定)を押す



② ◀▶で「入」を選ぶ  
(番組の信号がオート対応の場合は、  
「オート」を選ぶ)



(工場出荷時「オート」)

3Dメガネをかけてお楽しみください

### 音声ガイド

番組表や番組内容などを操作したときの内容を  
音声で読み上げます。音声ガイド機能を「オン」に  
すると次の音声ガイドが出力します。  
(音声ガイドの設定 61 ページ)

### ■音声ガイドの内容

リモコン操作	リモコンボタンを押すごとに 操作確認音を出力します (チャンネル選局)
番組表	番組表で選んだ番組の「放送種 別」「放送局名」「番組タイトル」 「放送日時」を音声出力します
番組内容	番組内容画面を表示させると「放 送種別」「放送局名」「番組タイ トル」「放送日時」「番組概要」「番 組詳細内容」を音声出力します
メッセージ	メールで送られてくる情報とは 別に、状況に合わせたメッセ ージを音声出力します

- 音声ガイドを中断するとき  
▼▲◀▶、音量ボタン以外を押す
- 音声ガイドを再度聞くとときは 画面表示 を押す

### お知らせ

●実際と異なる読み上げを行う場合があり  
ますが、故障ではありません。

●文字を入力する

ブラウザを  
楽しむ

便利に使う

●その他の機能を使う

# 使いかたに合わせて設定を変える

操作するリモコンのボタン位置 (11ページ)

- 1 **決定** を押す
- 2 ▲▼で「設定する」を選び、**決定** を押す
- 3 ▲▼で「システム設定」を選び、**決定** を押す

システム設定 1/2		説明頁
字幕の設定	▶	下記
制限項目設定	▶	62
文字入力設定	▶	右記
録画・視聴設定	▶	61
選局対象	すべて	右記
二重音声設定	主	61
タイトル表示	する しない	61
前面パネル輝度	明 暗	61
HDオプティマイザー	オン オフ	62
選局入力方式	プリセット 3桁入力	62
システム設定 2/2		
チャンネルアップダウン ネットワーク シームレス	▶	右記
音声ガイドの設定	▶	61

## 字幕の設定 字幕や文字スーパーを設定する

文字スーパーとは、視聴者にお知らせしたいことを、番組放送中の画面上に文字で表示します。

- 4 ▼で「字幕の設定」を選び、**決定** を押す
- 5 ▼で項目を選び、◀▶で設定する

字幕の設定		
字幕	オン	オフ
字幕言語	日本語	英語
文字スーパー	オン	オフ
文字スーパー言語	日本語	英語

- 強制的に表示される字幕や文字スーパーなど、設定しても番組によって無効になる場合があります。
- 字幕の「オン」「オフ」の切り換えは  で可能です。

## 選局対象 順送りできるチャンネルを設定

(チャンネルボタン)を押して、順送りに選局できる対象を設定します。

- 4 ▼で「選局対象」を選び、◀▶で設定する

録画・視聴設定	
選局対象	すべて
二重音声設定	主
タイトル表示	する しない

- 設定チャンネル リモコンの **1** ~ **12** に設定されているチャンネルと、チャンネル設定 (74ページ) で設定した13~36までのチャンネル
- テレビ テレビ放送(映像+音声)のチャンネルのみ
- すべて 現在受信可能なすべてのチャンネル

- 5 ▼で「チャンネルアップダウン」を選び、◀▶で設定する

システム設定 2/2	
チャンネルアップダウン ネットワーク シームレス	▶

(システム設定2ページ目)

- ネットワーク 地上デジタル放送、BSデジタル放送、CATVデジタル放送などの各放送内で選局する
- シームレス 地上デジタル放送、BSデジタル放送、CATVデジタル放送などの各放送をまたいで選局する

## 文字入力設定 文字入力の方法や変換方式を変える

- 4 ▼で「文字入力設定」を選び、**決定** を押す

- 5 ▼で設定項目を選び、◀▶で設定する

文字入力設定	
入力方法	リモコンボタン
変換方式	通常方式

- 1文字の入力で変換候補を表示したいとき → 「予測方式」

## 録画・視聴設定 録画時の設定を変える

録画時の設定を変えることができます。

- 4 ▼で「録画・視聴設定」を選び、**決定** を押す
- 5 ▼で設定項目を選び、◀▶で設定する

録画・視聴設定	
録画ボタン設定	6時間録画   番組終了まで
録画番組の自動消去	しない
自動チャプター	入 切
まとめ番組設定	する しない

- 1 録画ボタンを押したときの録画時間設定
- 2 ハードディスクが録画データで一杯になったとき、古いデータから消去する
- 3 録画中、シーンの切り換わりによりチャプター画面を作る
- 4 録画予約時、シリーズ物の番組や時間帯の番組を自動でまとめ番組として録画する
  - 「しない」→「する」に切り換え時に表示します。

探して毎回予約、または時間指定予約の毎週予約で録画された番組が録画一覧で「まとめ番組表示」されます。

## お知らせ

- まとめ番組として録画されるのは、「まとめ番組設定」を「する」にした以降の録画からです。
- まとめ番組設定を「しない」に設定しても、既にまとめ番組で録画されている番組には影響ありません。
- まとめ番組の作成・解除・外すの設定 (40ページ) で、後からまとめ番組を設定することもできます。

## 二重音声設定 二重音声の設定を変える

- 4 ▼で「二重音声設定」を選び、◀▶で設定する

録画・視聴設定	
選局対象	すべて
二重音声設定	主
タイトル表示	する しない
前面パネル輝度	明 暗
HDオプティマイザー	オン オフ

- 主 音声日本語
- 副 音声外国語
- 主+副 日本語と外国語を同時に出力
- 電源「切」「入」したときに放送が二重音声の場合、上記で設定した音声になります。
  - 放送によっては「主」が外国語で「副」が日本語の場合があります。

## タイトル表示 番組タイトルなどの表示を消す

- 4 ▼で「タイトル表示」を選び、▶で「しない」に設定する

二重音声設定	
タイトル表示	する しない

- 「しない」に設定すると、チャンネルを切り換えても右上に番組タイトル情報などを表示しません。(チャンネルは表示します。)再度、表示させる場合は設定を「する」に戻してください。
- 「しない」に設定しても、画面表示ボタンを押したときは、タイトル表示します。

## 前面パネル輝度 本体表示窓の明るさを変える

前面表示窓(蛍光表示管)の明るさを「明」と「暗」の2段階に切り換えることができます。

- 4 ▼で「前面パネル輝度」を選び、◀▶で設定する

タイトル表示	
前面パネル輝度	明 暗

- 工場出荷時は「明」に設定されています。

## 音声ガイドの設定 音声ガイドの設定を変える

音声ガイドの読み上げの設定をします。

- 4 ▼で「音声ガイドの設定」を選び、**決定** を押す
- 5 ▼で設定項目を選び、◀▶で設定する

音声ガイドの設定		
音声ガイド機能	オン	オフ
読み上げ音量	標準	
読み上げ速度	標準	

- 1  オン 音声ガイド機能を有効にする  
 オフ 音声ガイド機能を無効にする(工場出荷時)
- 2 読み上げ音量を調節する「標準」(工場出荷時)、小、大
- 3 読み上げ速度を調節する「標準」(工場出荷時)、低速、高速

- 音声切換
- を3秒以上押しても「音声ガイドの設定」画面を表示することができます。
  - 「音声ガイドの設定」画面を表示しているときは、「音声ガイド機能」を「オフ」に設定しても、選んでいる項目の設定内容を読み上げます。
  - 「タイトル表示」が「しない」の場合は、チャンネル選局時の番組情報は読み上げません。

● 使いかたに合わせて設定を変える

● 便利に使う

# 使いかたに合わせて設定を変える

- 設定中、で1つ前の画面に戻ります。
- 設定後は、でテレビ放送の画面に戻します。

60ページ手順①～③で「システム設定」画面を表示させてから行ってください。

## HDオプティマイザ ノイズやちらつきを低減する

映像のブロックノイズや輪郭部のちらつきを低減します。

4 ▼で「HDオプティマイザ」を選び、◀▶で「オン」に設定する

前面パネル輝度	明	暗
HDオプティマイザ	オン	オフ
選局入力方式	プリセット	3桁入力

**オン** ブロックノイズ(小さな四角形のノイズ)や輪郭部のちらつき(ノイズ)を低減する

**オフ** HDオプティマイザの機能を無効にする

● 通常は「オン」に設定してください。

## 選局入力方式 チャンネルの入力方式を設定する

チャンネルを選ぶとき、3桁のチャンネル番号を入力して選ぶか、数字ボタンに割り当てられたチャンネル番号で選ぶかを設定します。

4 ▼で「選局入力方式」を選び、◀▶で設定する

タイトル表示	する	しない
前面パネル輝度	明	暗
HDオプティマイザ	オン	オフ
選局入力方式	プリセット	3桁入力

**プリセット** 数字ボタンを1度押すと、74ページ(工場出荷時)で設定したチャンネルに切り換わる

**3桁入力** 数字ボタンを3度押して、3桁のチャンネル番号を入力すると、そのチャンネルに切り換わる

## ■「プリセット」に設定したとき

チャンネルの選びかたは、12ページをご覧ください。

## ■「3桁入力」に設定したとき

1あ	2か	3さ	— 入力パネルの表示中は
4た	5な	6は	
7ま	8や	9ら	11  一文字削除
10	11	12	

チャンネル番号の入りのしかたは、13ページをご覧ください。

## 制限項目設定 有料番組や視聴年齢制限を設定する

- 年齢の下限や購入金額の上限を設定できます。
- 制限を超える番組は暗証番号の入力が必要です。
- 年齢制限を超える番組は番組表などで「・・・」と表示します。

4 ▼で「制限項目設定」を選び、を押す

5 画面の指示に従って① ~ ⑩ で4桁の暗証番号を入力する

- 初めて設定するときは暗証番号を2回入力して登録します。
- 暗証番号の入力がないと約10秒後に「システム設定」の画面に戻ります。

登録した暗証番号は、忘れないようにメモをしておいてください。

● 各項目の詳細は以下をご覧ください。

制限項目設定		
視聴可能年齢	無制限	( 63ページ)
一番組限度額	無制限	
ブラウザ制限	しない	
制限解除有効期限	選局まで	下記
チャンネルスキップ設定		
暗証番号変更		( 63ページ)
暗証番号削除		

## 視聴できるチャンネルを制限する

① ▼で「チャンネルスキップ設定」を選び、を押す

ブラウザ制限	しない
制限解除有効期限	選局まで
チャンネルスキップ設定	
暗証番号変更	

② ▲▼で制限するチャンネルを選び、を押す

C500	○○○○	スキップ
C600	○○○○	スキップ
BS100	○○○○	スキップ
BS200	○○○○	

- スキップ設定したチャンネルは選局できなくなります。(番組表にも表示しません)
- スキップ設定したチャンネルを選び、決定を押すと、スキップ設定を解除します。
- でチャンネルスキップ設定を一時解除します。(電源を「切」「入」すると制限状態に戻ります。)
- でスキップチャンネルのみの表示に切り換わります。

## 視聴できる年齢を制限する

① ▼で「視聴可能年齢」を選び、◀▶で年齢の下限を設定する

制限項目設定	
視聴可能年齢	無制限
一番組限度額	無制限

制限できる年齢 → 「4才」～「19才」(1才単位)、「無制限(工場出荷時)」

## 有料番組のとき一番組の購入金額を制限する

① ▼で「一番組限度額」を選び、◀▶で金額の上限を設定する

制限項目設定	
視聴可能年齢	無制限
一番組限度額	無制限
ブラウザ制限	する

制限できる金額 → 「100円」「500円」「1,000円」「1,500円」「2,000円」「2,500円」「3,000円」「無制限(工場出荷時)」

## 設定した年齢や購入金額を超える番組を選ぶと

暗証番号の入力画面が表示される。

視聴制限があります。暗証番号を入力してください。
--------------------------

① ~ ⑩ を押して、暗証番号を入力する。  
( を押すごとに最後の桁が取り消される)

制限を解除(視聴できる)

## 制限解除の期限を設定する

① ▼で「制限解除有効期限」を選び、◀▶で設定する

ブラウザ制限	しない
制限解除有効期限	選局まで
チャンネルスキップ設定	
暗証番号変更	

**電源OFFまで** 電源を切るまで視聴可能

**選局まで** チャンネルを変えるまで視聴可能

## 暗証番号を変更する

① ▼で「暗証番号変更」を選び、を押す

チャンネルスキップ設定
暗証番号変更
暗証番号削除

② ① ~ ⑩ で、新しい4桁の暗証番号を入力する

暗証番号変更
暗証番号を変更します。暗証番号を入力してください。
-----
戻る
番号入力

● 入力がないと約10秒後「制限項目設定」の画面に戻ります。

③ 画面の指示に従って再度、4桁の暗証番号を入力する

変更した暗証番号は、忘れないようにメモをしておいてください。

## 暗証番号を削除する

① ▼で「暗証番号削除」を選び、を押す

チャンネルスキップ設定
暗証番号変更
暗証番号削除

② ◀で「はい」を選び、を押す

暗証番号を削除します。よろしいですか?
はい
いいえ

● 使いかたに合わせて設定を変える

便利に使う



# いろいろな情報を見る

## 操作するリモコンのボタン位置 (11ページ)

1 を押す

2 ▲▼で「情報を見る」を選び、 を押す

放送メール
購入記録
購入記録送信結果
ICカード
ステータス表示
ボード
ダビング履歴

## 放送メール 放送メールを見る

ご加入のケーブルテレビ局や本機からのお知らせや情報を見ることができます。

3 ▼で「放送メール」を選び、 を押す

4 ▲▼で確認したいメールを選び、 を押す

→メールの内容が表示されます。

<input type="checkbox"/> 未読	CS1	メール5
<input type="checkbox"/> 未読	CS2	メール6

未読、既読を表示 最新の31通を保存

- ICカードが挿入されていないと、メールを受信できない場合があります。
- メールの内容に合わせて、ボタンが表示されることがあります。選んで決定すると、関連画面を表示します。
- インターネットメールではありません。
- ご加入のケーブルテレビ局のサービス内容により表示が異なります。
- 放送メールには、ご加入のケーブルテレビ局からのお知らせ(最大31通まで保存)や、本機の機能向上のためのダウンロード情報(最新の1通のみ保存)などがあります。

## 購入記録 購入した有料番組を確認する

ご加入のケーブルテレビ局のサービス内容により表示が異なります。

3 ▼で「購入記録」を選び、 を押す

12月12日(水)からの累計金額		3800円
CS1	12月12日(水) 00:00-01:00	ボクシング 1000円
CS1	12月12日(水) 01:15-02:00	W杯サッカー-ポルトガル 500円
CS1	12月12日(水) 02:00-03:00	CGアニメーションコンテスト 500円
BS	12月14日(金) 00:00-01:00	W杯モーグル大会 予選通過権 300円
BS	12月15日(土) 00:00-01:00	W杯エアリアル大会 名場面・珍場面 500円

最新の50番組を表示

- 表示される金額は参考金額です。価格改定などにより、請求金額とは異なる場合があります。

## ■累計金額をリセットする(0円に戻す)には

- ① を押して、リセット画面を表示する
  - ② ◀で「はい」を選び、 を押す
- リセットされた項目は、過去の記録で表示させることができます。
  - で過去の記録を表示します。
  - で現在の記録を表示します。

## 購入記録送信結果 有料番組の購入記録、データ放送の送信記録などを確認する

3 ▼で「購入記録送信結果」を選び、 を押す

メッセージ表示	送信
送信結果	送信結果

現在の送信状況

- 前回の送信結果で再送信が可能であれば、その旨表示します。このときは決定ボタンを押すと再送信されます。
- 通常は自動送信されます。

## ICカード B-CAS/C-CASカードの番号などを見る

3 ▼で「ICカード」を選び、 を押す

B-CASカード	
カード識別	M001
カードID	0000.0000.0000.0000.0000
グループID	2.9999.9999.9999.9991.1111

- でC-CASカードの情報を表示します。
- でCATV-IDの情報を表示します。

## ステータス表示 本機に関する情報を見る

3 ▼で「ステータス表示」を選び、 を押す

ステータス表示	
デコーダーID	0000-0000
ステータス	0000-0000
	12345-56789
	12345-56789
	12345-56789

- でソフト情報を表示します。
- でルート証明書を表示します。
- テレビ放送を見ているときに「操作一覧」ボタンを5秒以上押しでもステータスを表示します。

## ボード CSデジタル放送の情報を見る

ご加入のケーブルテレビ局のサービス内容によっては、表示されない場合があります。

3 ▼で「ボード」を選び、 を押す

4 ▼で「CS1ボード」または「CS2ボード」を選び、

を押す

ボード	
<input type="radio"/>	CS1ボード
<input type="radio"/>	CS2ボード

5 ▼で確認したい情報を選び、 を押す

<input type="radio"/>	CS放送からお客さまへの情報1
<input type="radio"/>	CS放送からお客さまへの情報2
<input type="radio"/>	CS放送からお客さまへの情報3

- 設定中、 で1つ前の画面に戻ります。
- 設定後は、 でテレビ放送の画面に戻します。

## ダビング履歴 ダビングの履歴を見る

本機からネットワーク接続でダビングした履歴を見ることができます。

- を押し、予約一覧を表示中に◀▶を押しても「ダビング履歴」を表示することができます。
- ダビングを実行した順に表示されます。
- 履歴が64件を超えると古いものから削除されます。

3 ▼で「ダビング履歴」を選び、 を押す

CATV ダビング履歴	
予約	予約一覧
履歴	履歴
削除	削除
戻る	戻る

<ダビング履歴アイコン>

アイコン	内容
	ダビングが正常に終了した場合
	実行中に電源を入れるなどの操作をした場合や、ダビング機器側の状態によりダビングが正常に終了しなかった場合

- で履歴を削除します。

## ダビング履歴の詳細を見る

▲▼で履歴を選び、 を押すと履歴の詳細内容が表示されます。

■ダビング方式	いますぐ/あとから
■ダビング元	○●●●●●
■ダビング先	○●●●●●
■ダビング結果のお知らせ	ダビングを正常に終了しました。

- ダビング方式：いますぐ/あとから
- ダビング元：内蔵HDD/USB HDD名称
- ダビング先：ダビング先の録画機器の名称
- ダビング結果のお知らせ

## お知らせ

- 詳細画面で「履歴削除」を選び、 を押すと、ダビング履歴を削除できます。

# ケーブルテレビ宅内線の接続

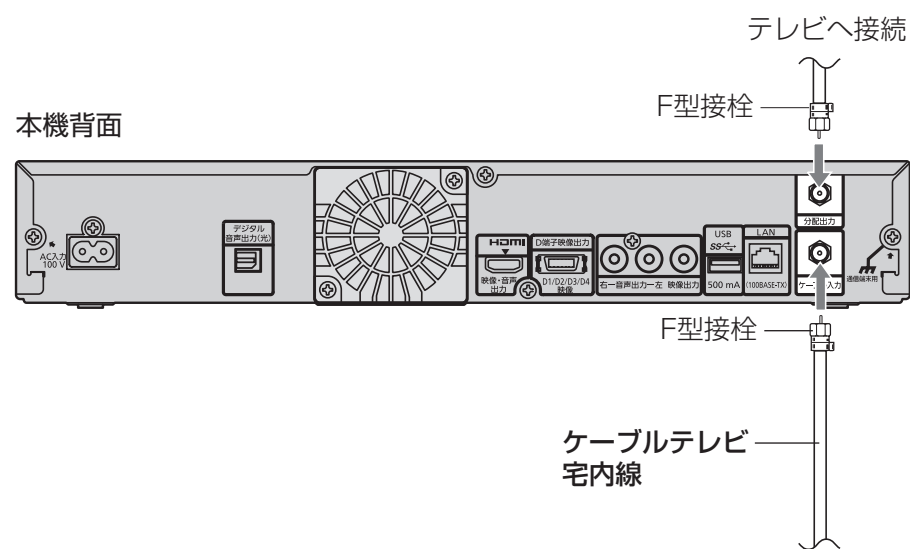

## お願い

- ケーブル端子・分配出力端子にF型接栓を接続するときは、手で緩まない程度に締めつけてください。締めつけ過ぎると本機内部が破損する場合があります。
- ケーブル端子には、ケーブルテレビ宅内線以外のケーブルを接続しないでください。
- 分配出力端子には、BSアンテナなどへ電源供給を行っているケーブルを接続しないでください。

# B-CAS / C-CASカードの挿入

BS/地上デジタルテレビ放送は、放送番組の著作権保護のため、2004年4月からコピー回数を限定したコピー制御信号を加えて放送されています。(P.42ページ)

その信号を有効に機能させるためにB-CASカードが必要です。

## ■ICカードについて

- ご加入のケーブルテレビ局のサービス内容によりB-CASカードのみの場合があります。

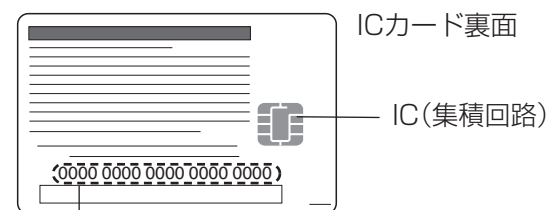

ICカード番号

- 有料番組の契約内容などを管理するための大切な番号です。問い合わせの際にも必要です。裏表紙の「便利メモ」に記入しておいてください。

**1** 電源プラグがコンセントに差し込まれていないことを確認する  
(電源プラグを抜いた状態)

**2** 前面の扉を開け、ICカードを挿入し、扉を閉める

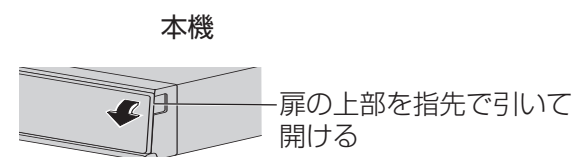

ICカード挿入口(上段：C-CAS、下段：B-CAS)

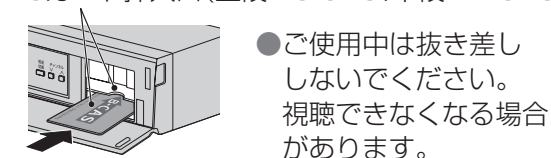

ICカード  
(絵柄表示面を上)

■ICカードのテストをするとき  
(P.81ページ)

■ICカードを抜くとき

- ① 電源プラグを電源コンセントから抜く
  - ② ゆっくりとICカードを抜く
- ICカードには、IC(集積回路)が組み込まれているため、画面にメッセージが表示されたとき以外は抜き差ししないでください。(P.112ページ)
  - ICカードを抜き差ししたときは、3秒以上経ってから、ICカードテストを行ってください。(P.81ページ)

ICカードの抜き差しについては、ご加入のケーブルテレビ局にご相談いただき指示に従って操作してください。

■ICカード取り扱い上の留意点

- 折り曲げたり、変形させない。
- 水をかけたり、ぬれた手でさわらない。
- 分解加工は行わない。
- 重いものを置いたり、踏みつけたりしない。
- IC(集積回路)部には手をふれない。

## お願い

- 本機専用のICカード以外のものを挿入しないでください。故障や破損の原因となります。
- 裏向きや逆方向から挿入しないでください。挿入方向を間違えるとICカードは機能しません。

# テレビの接続

接続は本機および各機器の電源プラグを電源コンセントに接続しない状態で行ってください。

## HDMIケーブルで接続する場合

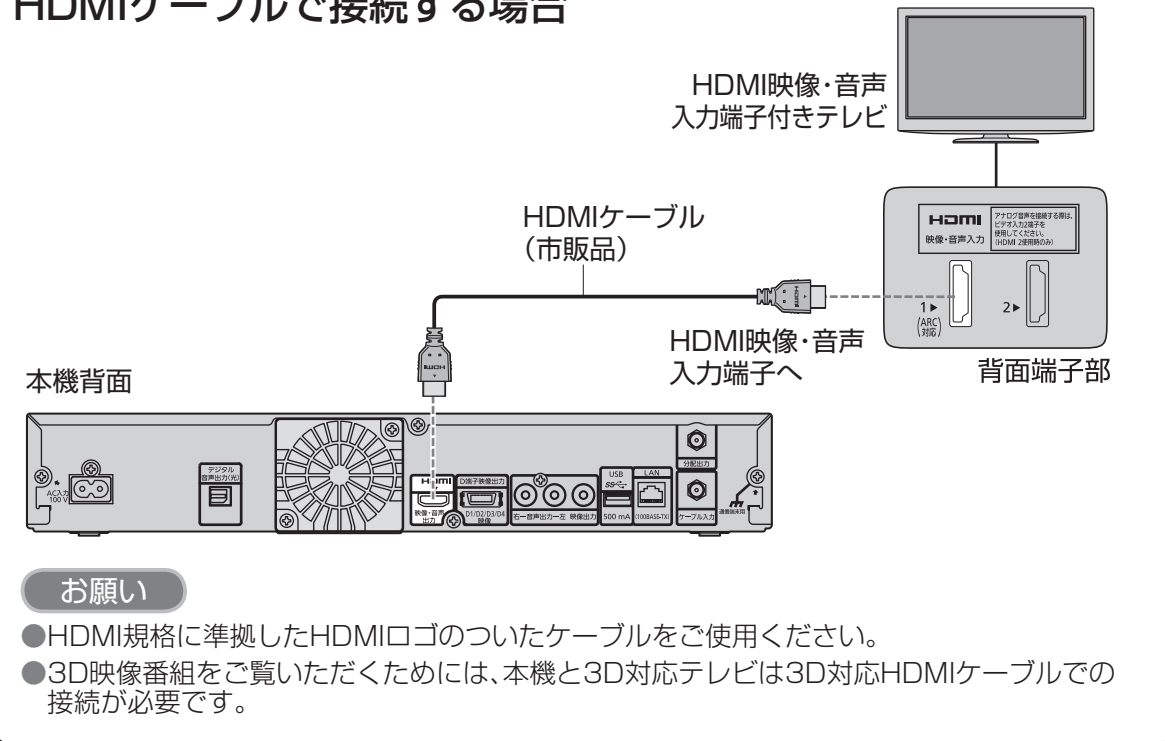

## 映像・音声コードで接続する場合

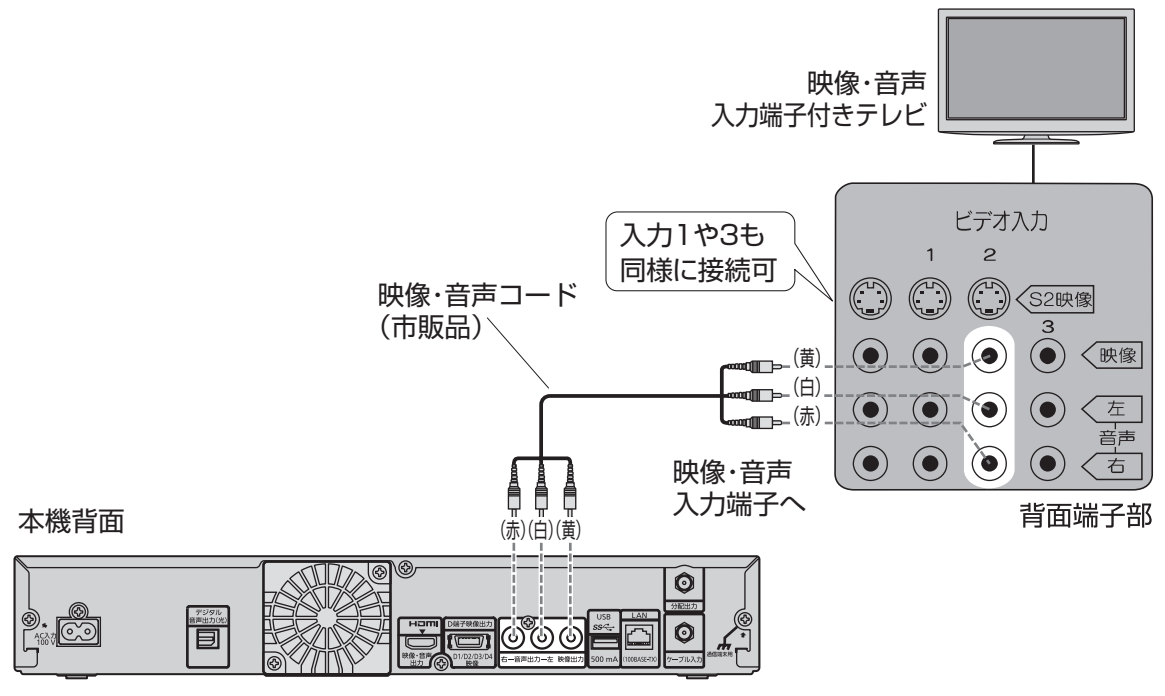

## D端子ケーブルで接続する場合

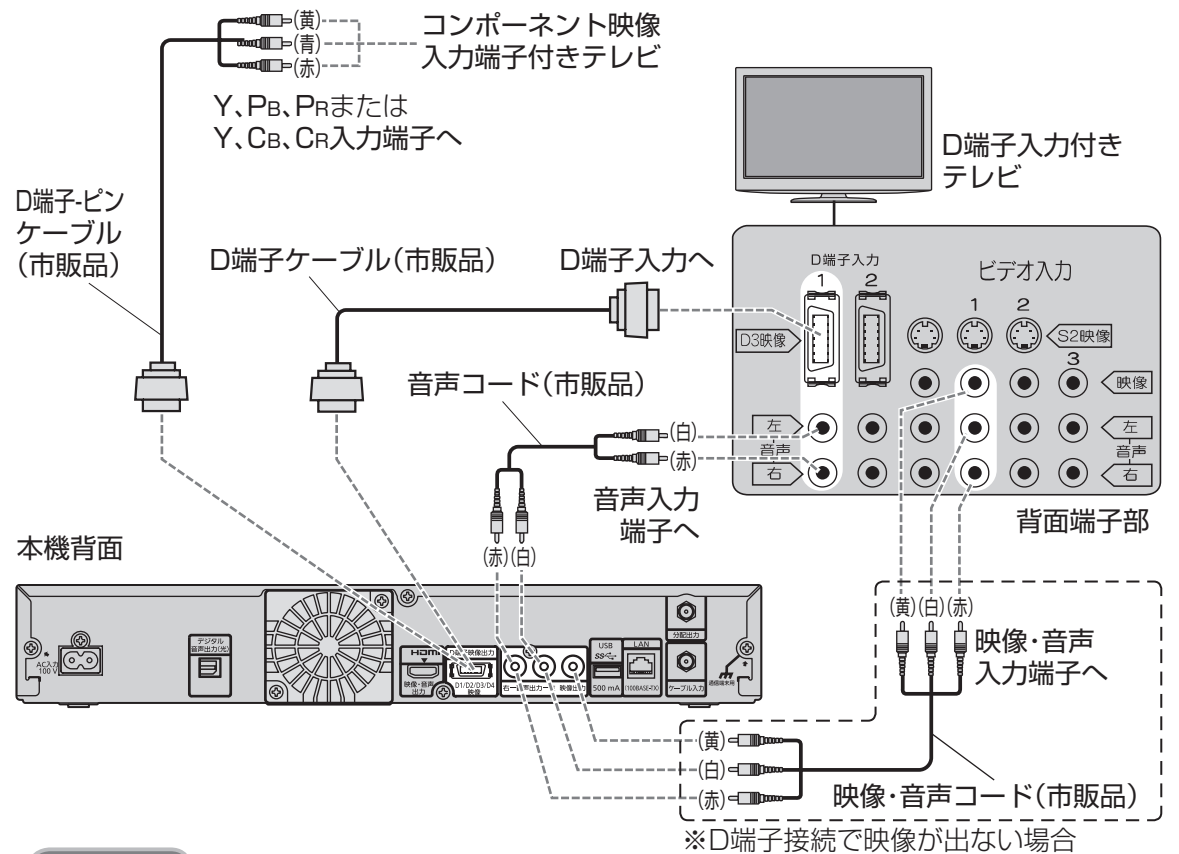

### お願い

- 接続するテレビのD端子入力に合わせて「D端子出力解像度」の設定をしてください。(P.78ページ)
- 接続するテレビのコンポーネント映像入力端子が対応している信号方式に合わせて「D端子出力解像度」の設定をしてください。(P.78ページ)
- テレビがD1またはD2映像入力端子やテレビが480i信号のみに対応している場合は、上図の映像・音声コードを一時的に接続し、ビデオ入力画面で設定してください。

コピーガードがかかっている番組は録画機器を経由してテレビで視聴したり、一部のビデオ内蔵型テレビで視聴すると正常に受像できない場合があります。コピーガードがかかっている番組を視聴する場合は、録画機器を経由しないで直接、本機とテレビを接続してください。

# ネットワークへの接続

インターネット(ブラウザ)をご利用いただく場合、本機のLAN(100BASE-TX)端子をお使いのブロードバンド環境へ接続してください。また、お部屋ジャンプリンクをご利用いただく場合は、本機と対応機器とのネットワーク接続が必要です。

●TZ-HDW610P/TZ-HDW610PW/TZ-HDW611P/TZ-HDW611PWは、ケーブルモデムを内蔵していないため、ブラウザなどをご利用いただくためには、LAN(100BASE-TX)端子にブロードバンド環境への接続が必要です。

## ■ブロードバンド環境により必要な機器と接続方法が異なります。

- ケーブルモデムと接続するためには、ご加入のケーブルテレビ局と新たにご契約が必要になる場合があります。ご加入のケーブルテレビ局にお問い合わせください。
- ご使用の環境によりケーブルモデムなどブロードバンド機器がご使用になれない場合があります。ご加入のケーブルテレビ局以外のプロバイダー経由でインターネット接続されている場合は、ご加入のプロバイダーにご相談ください。

**有線LANのとき** 無線LANの接続例については72ページをご覧ください。

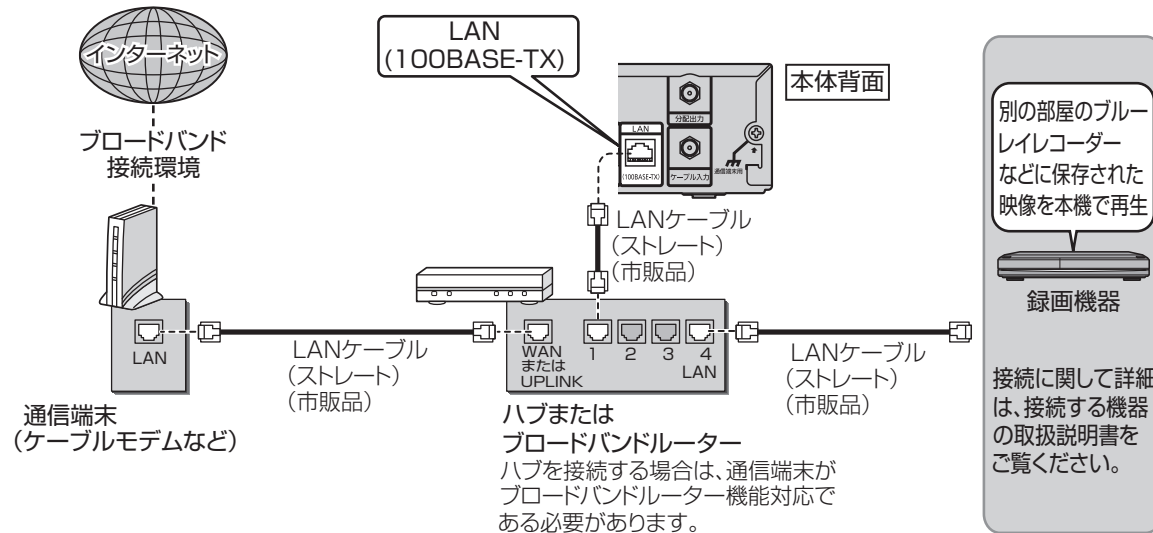

■接続後は、必ずネットワーク関連設定(☞ 82~88ページ)を行ってください。

### お願い

- ブロードバンドルーターやケーブルモデムはLAN端子が10BASE-T/100BASE-Tでもご使用いただけます。
- 100BASE-TX用の機器を接続する場合は「カテゴリ5」以上のLANケーブルをご使用ください。

### お知らせ

- 電話用のモジュラーケーブルを、LAN端子に接続しないでください。故障の原因になります。
- ポータルサイトの動画コンテンツを視聴するときは、光ファイバー(FTTH)でのブロードバンド環境が必要です。
  - 100BASE-TX対応のハブまたはブロードバンドルーターをご使用ください。
  - PLC\*1を使わずにLANケーブルまたは無線LAN(TZ-HDW610F/TZ-HDW611F/TZ-HDW610P/TZ-HDW611Pは別売アダプター)でのご使用をおすすめします。
- 本機ではインターネット(LAN)接続機器などの設定はできません。パソコンなどでの設定が必要な場合があります。
- 本機に接続したDHCP\*2でのIPアドレス自動取得が使えるブロードバンドルーターの電源を一度切ると、各機器に割り当てられるIPアドレスが停止して、電源を再び入れても、各機器間の通信ができなくなることがあります。本機をご使用中は、ハブまたはブロードバンドルーターの電源を切らないでください。
- 本機にDHCPでのIPアドレス自動取得が使えないハブを経由して、各機器を接続しているとき、本機の電源を「入」にした直後は、各機器との通信に失敗することがあります。時間を置いて(約3分間)再度試してください。

※1 家庭内の電力線を使って、電源コンセントからネットワークに接続して情報を送受信する仕組みです。

※2 サーバーやブロードバンドルーターなどが、IPアドレスなどを本機に自動的に割り当てる仕組みです。

# ネットワークへの接続

## 無線LANのとき

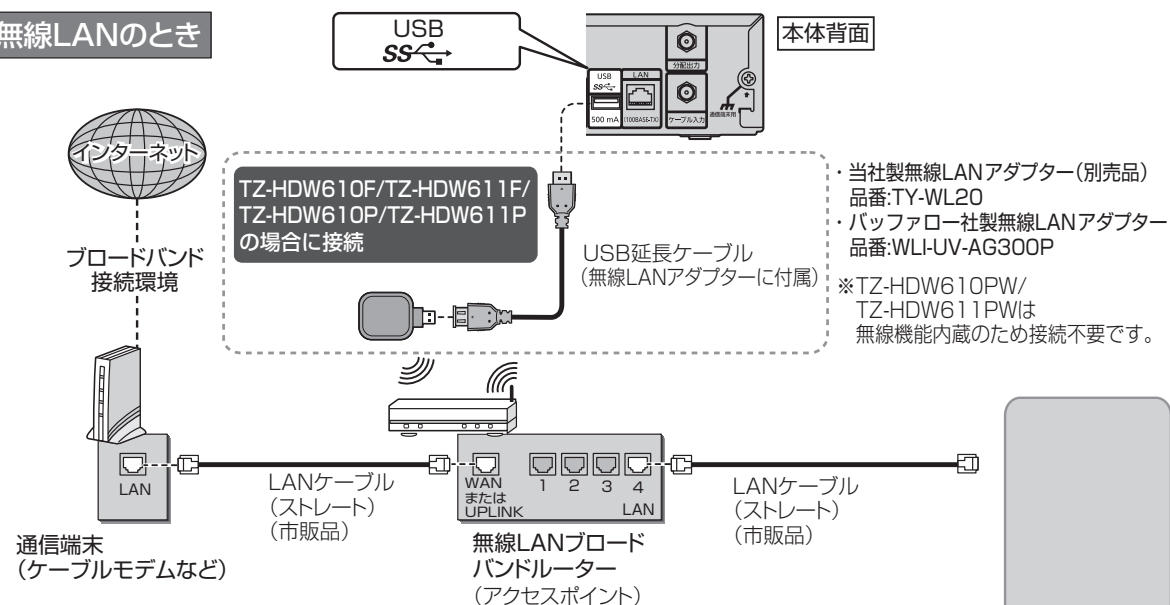

- 無線LANアダプターはUSB延長ケーブルでの接続を推奨します。
- 無線LANアダプターは良好な電波状態が確保できる場所に設置してください。
- USB端子に無線LANアダプターを接続したり外すときは、本機の電源を「切」にしてから行ってください。

## 無線LAN+有線LAN(LAN録画・ダビング)のとき

TZ-HDW610PW/TZ-HDW611PWで無線LANを使い、LAN録画やダビングも行う場合の接続例です。  
(LAN録画、ダビングやお部屋ジャンプリングの再生は、有線LAN接続で動作します。)

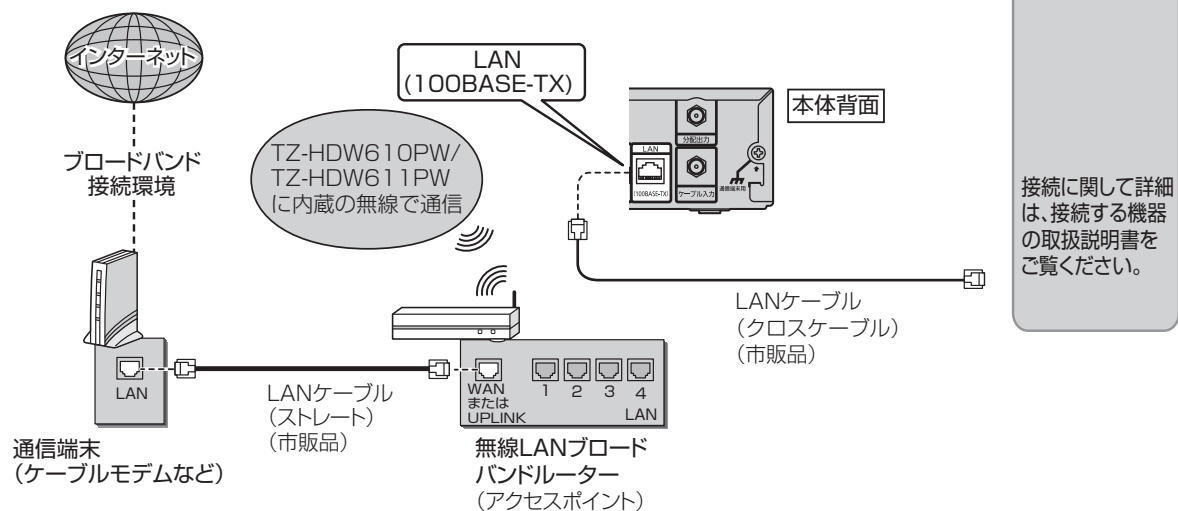

■接続後は、必ずネットワーク関連設定(☞ 82~88ページ)を行ってください。

## 無線LANについて

- 別途、本機との接続に対応したアクセスポイントが必要です。
- アクセスポイントはWPS対応であることをご確認ください。(WPSに対応していない場合は、設定の際にアクセスポイントの暗号キーが必要になります。)詳しくはアクセスポイントの取扱説明書をご覧ください。
- アクセスポイントとの無線方式は、11n(5 GHz)を推奨します。  
11a、11b、11g、11n(2.4 GHz)でも通信できますが、通信速度が遅くなる場合があります。
- 本機と他の無線機器との接続環境によっては、通信速度が遅くなる場合があります。
- アクセスポイントの無線方式を切り換えた場合は、無線LANで接続できていた機器(パソコンなど)が接続できなくなることがあります。
- 通信内容の傍受、不正利用、なりすましなどを防止するために、適切なセキュリティ設定(暗号化設定)を行ってください。詳しくはアクセスポイントの取扱説明書をご覧ください。
- 電波を使う機器から離してください。  
電波の干渉による悪影響を防止するため、次の機器からできるだけ離してください。
  - 電子レンジ ●他の無線LAN機器 ●Bluetooth® 対応機器
  - その他2.4 GHz、5 GHzの電波を使用する機器(デジタルコードレス電話、ワイヤレスオーディオ機器、ゲーム機、パソコン周辺機器など)
- 接続環境によっては、お部屋ジャンプリングの再生で映像が途切れたり、再生できないことがあります。うまく再生できない場合は、有線LANで接続してください。(お部屋ジャンプリング ☞ 41ページ)

## お知らせ

- LAN録画(☞ 29ページ)を実行する場合は、有線LANでのネットワーク接続でご使用ください。無線LAN または PLC でのネットワーク接続では、LAN録画が正常に実行されない場合があります。

接続に関して詳細は、接続する機器の取扱説明書をご覧ください。

# 設置設定

各機器を接続後、以下の設置設定を行ってください。

操作するリモコンのボタン位置 (11ページ)

- 1 を押す
- 2 ▼で「設定する」を選び、 を押す
- 3 ▼で「設置設定」を選び、 を押す

設置設定 1/2		説明頁
チャンネル設定	▶	77
番組表設定	▶	77
地域設定	▶	81
クイックスタート	入 切	81
無操作自動オフ	6時間	81
C-CASカードテスト	---	81
B-CASカードテスト	---	81
設置設定 2/2		
リモコンモード	リモコン1	101
接続テレビ設定		78

● 設定が有効でない項目は、灰色表示になります。

## チャンネル設定

BSは工場出荷時、いくつかのチャンネルが設定されていますが、お好みに合わせて変更することもできます。

● 普段よくご覧になるチャンネルは、リモコンの数字ボタンや、お好み選局に登録すると便利です。

- 4 ▼で「チャンネル設定」を選び、 を押す

改めて自動でチャンネル設定する

自動で設定したチャンネルを修正したいとき

地上デジタル放送の受信チャンネルが変わったとき、受信できる局を自動で追加するとき

## BS、CATVのとき

- 5 ▼で設定する放送を選び、 を押す

チャンネル設定	
地上デジタル	
BS	
CATV	

- 1 ▲▼で修正したい行(リモコン番号)を選び、 を押す

リモコン	CH	放送局名	種類
1	101	NHK BS1	テレビ
2	102	NHK BS2	テレビ
3	103	NHK H	テレビ
4	141	B-S 日テレ	テレビ
5	151	BS 朝日1	テレビ

● 受信されている放送のみ表示されます。ご加入のケーブルテレビ局のサービス内容により表示が異なります。

- 2 ◀▶でCHを変更する

リモコン番号設定 1	
CH	101
チャンネル名	NHK BS1
種類	テレビ

- 3 を押す

- リモコンの13~36に設定したチャンネルは、お好み選局表に登録され、その表から選局できます。
- 選局対象(60ページ)を「設定チャンネル」にすると、上記の手順で設定したチャンネルでの順送り選局ができます。

## 地上デジタルのとき

- 5 ▼で「地上デジタル」を選び、 を押す

設定方法選択		
初期スキャン	再スキャン	マニュアル

## 初期スキャン

- 1 ◀で「初期スキャン」を選び、 を押す

設定方法選択		
初期スキャン	再スキャン	マニュアル

- 2 を押し、方式切換の画面が表示されたら◀▶でチャンネルスキャン方式を選び、 を押す

方式切換	
パススルー	トランスモジュレーション

「パススルー」または「トランスモジュレーション」を選ぶ

設定の変更はご加入のケーブルテレビ局にご確認ください。

- 3 ◀▶でお住まいの地域を選び、 を押す

地域設定	
地域選択	東京

- チャンネルスキャン画面を表示します。受信できるチャンネルを調べて新しく一覧表示します。(今までの設定は全てリセットされます。)
- スキャン中は映像と音声は出ません。終わるまでに、10分程度、かかる場合があります。

- 4 正しく設定されていることを画面で確認し、 を押す

■ 修正したいとき

→ 右記「マニュアル」の手順②へ

## 再スキャン

- 1 ◀▶で「再スキャン」を選び、 を押す

設定方法選択		
初期スキャン	再スキャン	マニュアル

- 10分程度、時間がかかる場合があります。
- 新たに受信できた放送局は自動的に追加されます。

- 2 正しく設定されていることを画面で確認し、 を押す

■ 修正したいとき

→ 下記「マニュアル」の手順②へ

## マニュアル

- 1 ▶で「マニュアル」を選び、 を押す

設定方法選択		
初期スキャン	再スキャン	マニュアル

- 2 ▲▼で修正したい行(リモコン番号)を選び、 を押す

リモコン	CH	チャンネル名	種類
1	101	NHK BS1	テレビ
2	102	NHK BS2	テレビ
3	103	NHK H	テレビ
4	141	B-S 日テレ	テレビ
5	151	BS 朝日1	テレビ

- 3 ◀▶でCHを変更する

リモコン番号設定 1	
CH	101
チャンネル名	NHK BS1
種類	テレビ

- 4 を押す

■ 設定した項目(「放送局名」や「CH」など)を他のリモコン番号と入れ替えたいとき

- 1 を押す
- 2 ▲▼で、入れ替えたい番号を選び、 を押す
- 3 ▲▼で、入れ替え先の番号を選び、 を押す
- 4 を2回押す

# 設置設定

- 設定中、で1つ前の画面に戻ります。
- 設定後は、でテレビ放送の画面に戻します。

以下は、74ページ手順①～③で「設置設定」画面を表示させてから行ってください。

## チャンネル制限

番組表の表示やチャンネル選局、お好み選局を視聴できるチャンネルのみに設定できます。ご加入のケーブルテレビ局のサービス内容により表示されない場合があります。

④ ▼で「チャンネル設定」を選び、を押す

⑤ ▼で設定する「チャンネル制限」を選び、を押す

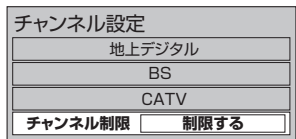

⑥ ◀で「制限する」を選び、を押す

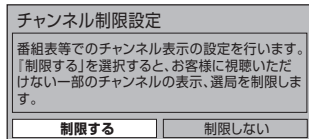

- チャンネル制限をしないときは「制限しない」を選びます。

⑦ ◀▶で設定を選び、を押す

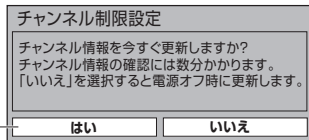

はい チャンネル情報を今すぐ更新します。情報更新には数分かかります。

しばらくすると設定の完了画面が表示されます。

いいえ チャンネル情報を電源オフ時に更新します。

## お好み選局ボタンでチャンネル設定する

① 番組を見ているときに を押す

② ▲▼◀▶で登録したいボタンを選び、 を押す

<お好み選局画面>

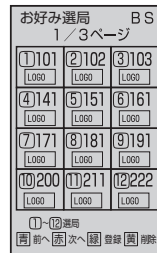

③ ▲▼で登録したいチャンネルを選び、 を押す

101	〇〇TV
102	〇〇TV
103	〇〇TV
105	〇〇TV
107	〇〇TV
121	〇〇TV
125	〇〇TV
126	〇〇TV
135	〇〇TV
136	〇〇TV
145	〇〇TV
148	〇〇TV

### ■設定したチャンネルを削除するとき

→▲▼◀▶で選び、 を押し、

◀で「はい」を選び、 を押す

## チャンネル設定について

チャンネル設定のリモコン1～12に登録したチャンネルはリモコンの数字ボタン1～12で選局できます。またお好み選局の1ページ目に表示します。(同様にリモコン13～24はお好み選局の2ページ目、リモコン25～36は3ページ目に表示します。)

以下は、74ページ手順①～③で「設置設定」画面を表示させてから行ってください。

## 番組表設定

地域に合わせた番組表を表示させるための設定です。

① ▼で「番組表設定」を選び、 を押す

② ▲▼で「Gガイド地域設定」を選び、◀▶でお住まいの地域を選ぶ

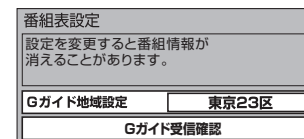

- 設定を変更すると、番組情報が表示されなくなることがあります。表示されなくなった場合は、設置設定を最初からやり直してください。

### ■番組表が受信できるか確認する

上記手順②で「Gガイド受信確認」を選び、

を押す

- 受信可能であればスケジュールを表示します。
- 結果の表示に最大6分かかります。

## 地域設定

① ▼で「地域設定」を選び、 を押す

② ▼で「県域設定」を選び、◀▶でお住まいの地域を選ぶ

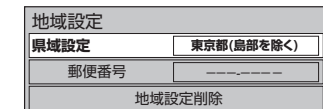

- 伊豆、小笠原諸島地域は→「東京都島部」
- 南西諸島鹿児島県地域は→「鹿児島県島部」

③ ▼で「郵便番号」を選び、 を押す

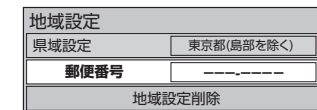

④ 1あ(ゼロ)～10記号で郵便番号を入力し、 を押す

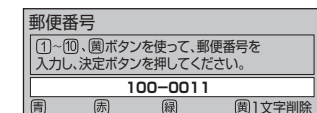

### ■入力を間違えたとき

→ を押す

⑤ 確認画面で◀を押して「はい」を選び、 を押す

### ■地域設定を工場出荷時に戻すには

- ① ▼で「地域設定削除」を選び、 を押す
- ② ◀で「はい」を選び、 を押す

# 設置設定

以下は、74ページ手順①～③で「設置設定」画面を表示させてから行ってください。

## 接続テレビの設定

接続するテレビに合わせて映像信号の出力方式を切り換えます。

- ① ▼で「接続テレビ設定」を選び、  
 (決定) を押す

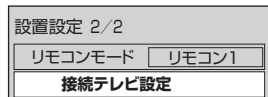

▼を押していくとページが変わります。(設置設定2ページ目)

- ② ▼で「テレビアスペクト」を選び、  
 ◀▶で設定する

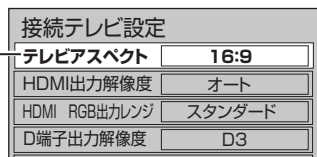

- 4:3 普通のテレビのとき
- 16:9 ワイドテレビのとき
- 16:9フル ワイドテレビで左右の黒帯を無くして表示させるとき

- ワイドテレビにD端子がなく、別の入力端子で接続している場合は、テレビ側も画面モード切り換えで、送られてくる信号に合わせて正常な映像の横縦比になるモードを選んでください。

- ③ ▼で「設定する」を選び、  
 (決定) を押す

- ④ ◀で「はい」を選び、(決定) を押す

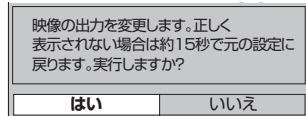

- 「はい」を選ぶと、設定した映像信号が15秒間出力されます。
- 設定しない場合は、「いいえ」を選べば、「接続テレビ設定」画面に戻ります。

- ⑤ 映像が正しく映れば  
 ◀で「はい」を選び、(決定) を押す

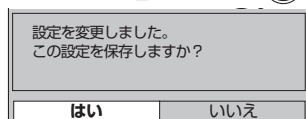

## D端子に接続したとき

D端子で接続したときのみ設定を行ってください。

- ① ▼で「接続テレビ設定」を選び、  
 (決定) を押す

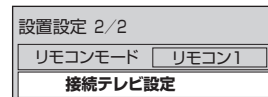

▼を押していくとページが変わります。(設置設定2ページ目)

- ② ▼で「D端子出力解像度」を選び、  
 ◀▶で設定する



工場出荷時は「D3」に設定

「D1」「D2」「D3」「D4」から選ぶ  
 (詳細は右記の表をご覧ください。)

- ③ ▼で「設定する」を選び、  
 (決定) を押す

- ④ ◀で「はい」を選び、(決定) を押す

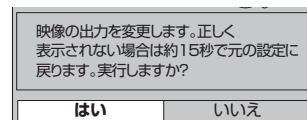

- 「はい」を選ぶと、設定した映像信号が15秒間出力されます。
- 設定しない場合は、「いいえ」を選べば、「接続テレビ設定」画面に戻ります。

- ⑤ 映像が正しく映れば  
 ◀で「はい」を選び、(決定) を押す

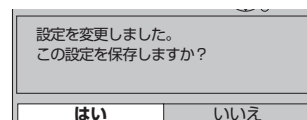

- 設定中、(戻る) で1つ前の画面に戻ります。
- 設定後は、(元の画面) でテレビ放送の画面に戻します。

## ■接続するテレビの入力端子の形状

テレビのD映像入力端子	テレビのコンポーネント映像入力端子 (Y, Pb/Cb, Pr/Cr)
D1映像	480i(525i)の信号に対応
D2映像	480i(525i)、480p(525p)の信号に対応
D3映像	1080i(1125i)、480i(525i)、480p(525p)の信号に対応
D4映像	1080i(1125i)、720p(750p)、480i(525i)、480p(525p)の信号に対応

- 「テレビアスペクト」設定が「4:3」の場合は、「D1」・「D2」・「D3」が選択できます。

## HDMI端子に接続したとき

HDMI端子で接続したときのみ設定を行ってください。

- ① ▼で「接続テレビ設定」を選び、  
 (決定) を押す

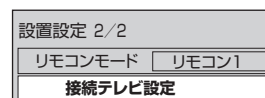

▼を押していくとページが変わります。(設置設定2ページ目)

- ② ▼で「HDMI出力解像度」または「HDMI RGB出力レンジ」を選び、◀▶で設定する

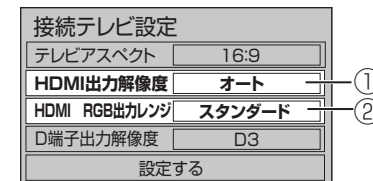

- ① HDMI出力解像度 「オート」(工場出荷時)「480p」「1080i」「720p」から選ぶ
  - 「オート」は、720p、1080i、480pの順で接続機器に適した解像度を自動で選択します。
- ② HDMI RGB出力レンジ 「スタンダード」または、「エンハンス」を選ぶ
  - 映像の黒白が鮮明でないときは、「エンハンス」に設定してください。

- ③ ▼で「設定する」を選び、  
 (決定) を押す

- ④ ◀で「はい」を選び、(決定) を押す

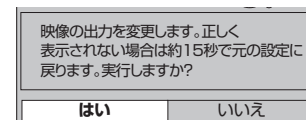

- 「はい」を選ぶと、設定した映像信号が15秒間出力されます。
- 設定しない場合は、「いいえ」を選べば、「接続テレビ設定」画面に戻ります。

- ⑤ 映像が正しく映れば  
 ◀で「はい」を選び、(決定) を押す

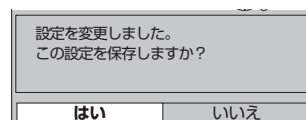



# 設置設定

## 本機のHDMI出力端子または、D端子から出力される映像信号について

78～79ページのHDMI/D端子出力解像度の設定により、放送局から送信された信号方式[1080i、720p、480i、480p]を本機は下表のような信号方式で出力します。

出力解像度設定	[HDMIおよびD端子出力解像度の設定]により本機から出力される信号方式				
	D端子出力解像度	D1	D2	D3	D4
HDMI出力解像度	---	480p	1080i	720p	
放送局から送られる信号方式	HD	1080iの放送	480iに変換して出力	480pに変換して出力	1080iをそのまま出力
		720pの放送			720pをそのまま出力
	SD	480iの放送	480iをそのまま出力	1080iに変換して出力*	1080iに変換して出力*
		480pの放送	480iに変換して出力		480pをそのまま出力

※ 480i、480pの放送は1080iに変換されますが、画質は480i、480pと同等のままです。

### お知らせ

- HDMI出力端子または、D端子映像出力端子から出力する映像信号は、放送局から送られてくる信号とHDMI出力解像度やD端子出力解像度の設定により異なります。正しく設定できていない場合は、映像が映らなかつたり映像が映っても、接続されるテレビの持っている本来の画質にならないことがあります。

## 走査線について

**1080i**  
デジタルハイビジョン放送(HD)の1つで、1/60秒ごとに1125本の走査線を半分に交互に流すインターレース(飛び越し走査)方式です。走査線数は現行テレビ放送の525本の倍以上の1125本もあるため、細部まできれいに表現され臨場感豊かな映像になります。

**480i**  
デジタル標準テレビ放送(SD)の1つで、1/60秒ごとに525本の走査線を半分に交互に流すインターレース(飛び越し走査)方式です。

**480p**  
デジタル標準テレビ放送(SD)の1つで、1/60秒ごとに525本の走査線を同時に流すプログレッシブ(順次走査)方式です。インターレース方式のように交互に流さないで、チラツキが少なくなります。

**720p**  
デジタルハイビジョン放送(HD)の1つで、1/60秒ごとに750本の走査線を同時に流すプログレッシブ(順次走査)方式です。インターレース方式のように交互に流さないで、チラツキが少なくなります。

## D端子から出力される映像信号について

ネットワーク接続されたDLNA対応機器の録画番組をお部屋ジャンプリンク経由で再生する場合、AACs(ブルーレイディスクの著作権保護技術)の運用ルールの制限により、再生する番組やディスクによって本機のD端子からハイビジョン映像(1080i、720p)で出力されない場合があります。

再生する番組、ディスク(お部屋ジャンプリンク)	本機のD端子ハイビジョン出力
BDディスクからハードディスクに書き戻し(ムーブバック)ダビングした番組	出力されません
ハードディスクにハイビジョン映像で録画した番組	D端子出力解像度で設定した信号方式で出力されます

以下は、74ページ手順①～③で「設置設定」画面を表示させてから行ってください。

## クイックスタート

映像を早く映したいときに設定します。

- ▼で「クイックスタート」を選び、◀で「入」を選ぶ

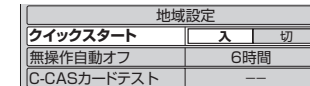

- クイックスタートが「入」のときリモコンで電源オフ時、本体電源表示は橙色が点灯します。

## 無操作自動オフ

操作しない状態が設定時間続くと、自動的に電源を切り無駄な消費電力を低減します。設定時間を短くすると、電源の切り忘れ時に効果があり省エネにつながります。

- ▼で「無操作自動オフ」を選び、◀▶で時間を設定する

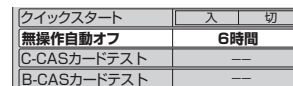

## 「無操作自動オフ」がはたらくと

- 電源が切れる3分前になると3、2、1と数字が点滅します。

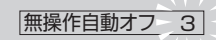

- 戻る、(元の画面)などのボタン操作で解除されます。
- 録画動作中に無操作自動オフ機能が働いた場合、本体の電源はオフになりますが、録画は停止しません。

## C-CAS/B-CASカードテスト

- カードを挿入して3秒以上経ってから行ってください。
- ご加入のケーブルテレビ局のサービス内容により、B-CASカードのみの場合があります。

- ▼で「C-CASカードテスト」を選び、(決定)を押す

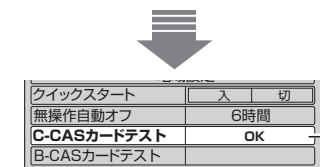

結果

「NG」が出たら、C-CASカードの挿入を確認してください。(☞ 67ページ)

- ▼で「B-CASカードテスト」を選び、(決定)を押す

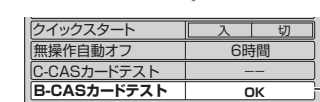

結果

「NG」が出たら、B-CASカードの挿入を確認してください。(☞ 67ページ)

# ネットワーク関連設定

本機をネットワーク接続するための設定です。

- TZ-HDW610PW/TZ-HDW611PW以外の場合、無線LANの設定は、無線LANアダプターを接続してから行ってください。(P.72ページ)
- 接続設定につきましては、ご加入のケーブルテレビ局にご相談ください。
- ご加入のケーブルテレビ局以外のプロバイダー経由でインターネット接続されている場合は、ご加入のプロバイダーにご相談ください。

- 1 **決定** を押す
- 2 ▼で「設定する」を選び、**決定** を押す
- 3 ▼で「ネットワーク関連設定」を選び、**決定** を押す

ネットワーク関連設定	説明頁
LAN通信設定	下記
ケーブルモデム設定	87
プロキシサーバー設定	88
宅外リモート接続設定	106

- 設定が有効でない項目は、灰色表示になります。

## LAN通信設定

- 4 ▼で「LAN通信設定」を選び、**決定** を押す

## 有線/無線LANの設定

- 5 ▼で「LAN接続形態」を選び、**決定** を押す

LAN通信設定	
LAN接続形態	有線(LANケーブル)
アクセスポイント接続設定	---
IPアドレス/DNS設定	---
お部屋ジャンプリンク(DLNA)設定	---

- 6 ◀▶で設定を選び、**決定** を押す

<例> TZ-HDW610PW/TZ-HDW611PWの表示例

LAN接続形態	
接続形態の設定を行います。LANケーブルで接続する場合は「有線」を、無線LANで接続する場合は「無線」を選択してください。インターネットは無線LANで接続し、LAN録画も行う場合は「無線+有線」を選択してください。	
※LAN録画は有線LAN接続のみ可能です。本機と外部録画機器はLANケーブルで接続してください。	

有線 無線 無線+有線 ※

**有線** LANケーブルで接続の場合

**無線** 無線LANで接続の場合

※ **無線+有線** インターネットは無線LANで接続し、LAN録画も行う場合

(TZ-HDW610PW/TZ-HDW611PW/TZ-HDW610PW/TZ-HDW611PWのみ選べます。)

## アクセスポイント接続設定

LAN接続形態で「無線」または「無線+有線」と設定した場合に必要です。

- 5 ▼で「アクセスポイント接続設定」を選び、**決定** を押す

LAN通信設定	
LAN接続形態	無線
アクセスポイント接続設定	未設定

- 6 確認画面が表示されたら **決定** を押す

- アクセスポイント接続設定の画面が表示され、現在の接続設定と接続状態を確認できます。

- 7 ▶で「いいえ」を選び、**決定** を押す

- 設定しない場合は「はい」を選び終了する。
- ※ 初回の接続設定時は、自動的に手順8へ進みます。

## 無線接続について

アクセスポイントがWPSに対応している場合は、「WPS(押しボタン)方式」を選ぶとかんたんに設定することができます。対応していない場合は、「アクセスポイント検索」または「手動設定」を選んで設定を行ってください。

・接続先のアクセスポイントがWPS対応であるかどうかは、アクセスポイントの取扱説明書をご覧ください。

- 設定中、**戻る** で1つ前の画面に戻ります。
- 設定後は、**元の画面** でテレビ放送の画面に戻します。

## WPS(押しボタン)方式の場合

- 8 ▲▼で「WPS(押しボタン)方式」を選び、**決定** を押す

アクセスポイント接続設定	
無線LANアクセスポイントとの接続を行います。接続方式を選択してください。	
WPS(押しボタン)方式	選択済み
WPS(PINコード)方式	---
アクセスポイント検索	---
手動設定	---

- 9 アクセスポイント(無線LAN親機)の「WPS」ボタンを対応ランプが点滅するまで押す

※ WPS対応ランプが点滅したら、**決定** を押す

設定がはじまります。

※ アクセスポイント(無線LAN親機)により、操作方法・ボタン・ランプなどは異なります。詳しくは、アクセスポイントの取扱説明書をご覧ください。

- 10 「アクセスポイントへの接続が完了しました。」と表示されたら、**決定** を押す

## WPS(PINコード)方式の場合

アクセスポイント接続設定の画面で「WPS(PINコード)方式」を選び、**決定** を押す

- WPS(PINコード)方式に対応した無線LANアクセスポイントが表示されます。
- ▲▼で接続したいアクセスポイントを選び、**決定** を押すとPINコードが表示されます。PINコードを接続したいアクセスポイントに入力してください。
- 接続機器へのPINコードの入力については、接続機器の取扱説明書をご覧ください。

## アクセスポイント検索の場合

アクセスポイント接続設定の画面で「アクセスポイント検索」を選び、**決定** を押す

- 本機でスキャンすることができた無線LANアクセスポイントが表示されます。
- ▲▼で接続したいアクセスポイントを選び、**決定** を押すと暗号キーの入力画面が表示されます。暗号キーを入力してください。

## 手動設定の場合

アクセスポイント接続設定の画面で「手動設定」を選び、**決定** を押す

- 接続するアクセスポイントのSSID、認証化方式、暗号化方式、暗号キーを画面に従って入力してください。入力内容がアクセスポイントと違う場合は、接続できません。

## IPアドレス/DNS設定

- 5 ▼で「IPアドレス/DNS設定」を選び、**決定** を押す

LAN通信設定	
LAN接続形態	有線(LANケーブル)
アクセスポイント接続設定	---
IPアドレス/DNS設定	---
お部屋ジャンプリンク(DLNA)設定	---

- 6 DHCPでのIPアドレス自動取得が使えるとき

- 1 ▼で「IPアドレス自動取得」を選び、**決定** を押す

IPアドレス/DNS設定	
接続テスト	---
IPアドレス自動取得	する
IPアドレス	---
サブネットマスク	---
ゲートウェイアドレス	---

- 2 確認画面が表示され、◀で自動取得「する」を選び、**決定** を押す

ブロードバンドルーターやルーター機能付きADSLモデムをお使いの場合は、通常DHCPでのIP自動取得が使えます。それぞれの機器の説明書をご覧ください。

次ページにつづく ▶▶▶

# ネットワーク関連設定

- 設定中、で1つ前の画面に戻ります。
- 設定後は、でテレビ放送の画面に戻します。

## IPアドレスを手動で入力するとき

- ① ▼で「IPアドレス自動取得」を選び、を押す
- ② 確認画面が表示され、◀▶で「自動取得しない」を選び、を押す
- ③ ▼で「IPアドレス」、「サブネットマスク」、「ゲートウェイアドレス」をそれぞれ選び、を押す
- ④ ブロードバンドルーターの仕様を確認し、IPアドレスを画面の指示に従ってそれぞれ入力する

<入力画面例(IPアドレス)>

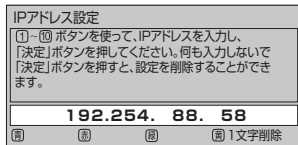

IPアドレスを修正するときは (1文字削除) で消去後に入力してください。

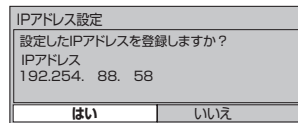

IPアドレスが0~255の範囲外の場合は、エラーメッセージが表示されます。  
● 設定は、「接続テスト」を行うと有効になります。

## 7 DHCPでのDNSアドレス自動取得が使えるとき

- ① ▼で「DNS-IP自動取得」を選び、を押す
- ② 確認画面が表示され、◀で「自動取得する」を選び、を押す

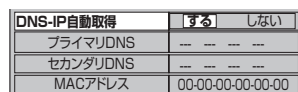

## DNSアドレスを手動で入力するとき

- ① ▼で「DNS-IP自動取得」を選び、を押す
- ② 確認画面が表示され、◀▶で「自動取得しない」を選び、を押す
- ③ ▼でプライマリDNS、セカンダリDNSをそれぞれ選び、を押す
- ④ ご加入のケーブルテレビ局または、ご加入のプロバイダーから指示された、IPアドレスを画面の指示に従ってそれぞれ入力する

<入力画面例(プライマリDNS)>

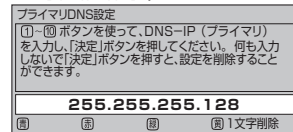

IPアドレスを修正するときは (1文字削除) で消去後に入力してください。

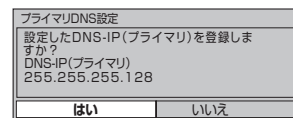

IPアドレスが0~255の範囲外の場合は、エラーメッセージが表示されます。  
● 設定は、以下の「接続テスト」を行うと有効になります。

## 接続テスト

- 83ページ手順⑥のとき  
「接続テスト」を選び、を押す



● OK 接続が完了  
● NG ブロードバンド環境の接続(☞70、72ページ)と設定の確認を行い、82ページからの設定を確認して再度テストしてください。

テスト中 テスト中

## お部屋ジャンプリnk(DLNA)を設定する

ネットワーク接続されたDLNA対応録画機器の録画番組を見るための設定をします。

- ⑤ 82ページ手順⑥のとき  
▼で「お部屋ジャンプリnk(DLNA)設定」を選び、を押す

## 本機の名前

本機の機器名を変えることができます。

- ⑥ ▼▲で「本機の名前変更」を選び、◀▶で機器名を選ぶ

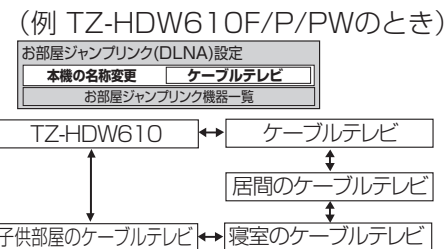

## お部屋ジャンプリnk機器を選ぶ

ネットワークに接続されているお部屋ジャンプリnk機器の一覧が表示されます。ご使用の機器がLAN録画、ダビングに対応しているか確認できます。

- ⑥ ▼▲で「お部屋ジャンプリnk機器一覧」を選び、を押す
- ⑦ ▼▲で使用するお部屋ジャンプリnk機器を選び、を押す

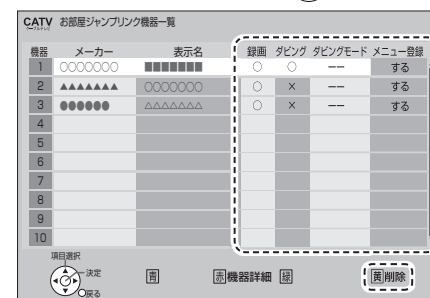

- 「録画」欄 「可」の録画機器にLAN録画が可能です。
- 「ダビング」欄 「可」の録画機器にダビングが可能です。
- 「ダビングモード」欄 機器により選択できるダビングモードが異なります。(ダビングモードを切り換える☞右記)

## お部屋ジャンプリnk機器の設定

左記手順⑦のとき

- ▲▼でサーバー機器を選び、を押す

機器1の設定	
メーカー	○○○○○
表示名	○○○○○
LAN録画機能	可
ダビング機能	可
メニュー登録	する しない
ダビングモード	そのまま
録画先	HDD
Wake On LAN	

- メニュー登録 ▲▼で「メニュー登録」を選び、◀▶で選択してください。  
● 「お部屋ジャンプリnk」、「ダビング」、「LAN録画」で使用する場合は、「する」に設定してください。

- ダビングモードを切り換える ▲▼で「ダビングモード」を選び、◀▶で選択してください。  
● 機器により設定できない場合があります。  
・「—」: ダビングが「不可」な機器  
・「そのまま」: 通常のダビングに対応した機器  
・「サイズ優先」: 番組持ち出しに対応したモバイル機器 (サイズ優先でダビング)  
・「画質優先」: 番組持ち出しに対応したモバイル機器 (画質優先でダビング)

- ダビングの記録先を設定する ▲▼で「録画先」を選び、◀▶で設定する  
※機器によっては表示されない場合があります。
- サーバー機器を起動する ▲▼で「Wake On LAN」を選び、を押す  
※サーバー機器により、起動できない場合があります。その場合は、直接起動させてください。

## お知らせ

- 「画質優先」「サイズ優先」でのダビングでは、以下ようになります。  
・ダビングには番組とほぼ同じ時間がかかります。  
・字幕データは引き継がれません。  
・音声は主音声のみになります。
- モバイル機器によっては、「画質優先」と「サイズ優先」でダビングした番組のサイズと画質が共に同じになる場合があります。

# ネットワーク関連設定

## お部屋ジャンプリンク機器の詳細情報

85ページ手順⑦のとき  
 <お部屋ジャンプリンク機器一覧画面>



● **赤**  でお部屋ジャンプリンク機器の詳細情報を確認できます。

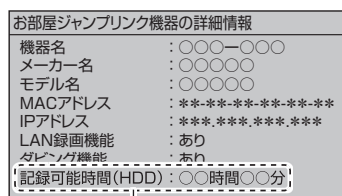

記録できる残り時間

- 機器の内容が正しく表示されないときは、ネットワーク接続や選択した機器の設定を確認してください。
- 詳細情報の内容は機器によって異なります。

### 登録を解除する

- ▲▼でサーバー機器を選び、**黄**  を押す
- ◀▶で「はい」を選ぶ

## ホームサーバー機能(DLNA)を設定する

ホームサーバー機能と視聴機器(DLNA対応)を設定します。

82ページ手順⑤のとき  
 ⑤ ▼で「ホームサーバー機能(DLNA)設定」を選び、**決定** を押す



## ホームサーバー機能を「入」にする

⑥ ▲▼で「ホームサーバー機能」を選び、◀▶で「入」を選ぶ



- ホームサーバー機能設定を「入」にすると、クイックスタート「入」時と同じように動作し、待機時消費電力は最小になりません。

## 視聴機器の許可を設定する

⑥ ▲▼で「接続許可方法」を選び、◀▶で「自動許可」「手動許可」を選ぶ

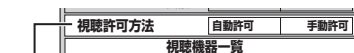

**自動許可** 視聴機器が接続されたらすべて「許可」されます。

- 手動許可**
- ① ▲▼で「視聴機器一覧」を選び、**決定** を押す
  - ② ▲▼で「許可」したい視聴機器を選び、**決定** を押す

接続が「許可」されます。

TZ-HDW610F/TZ-HDW611Fのみケーブルモデムを内蔵しています。それ以外の機種はケーブルモデム関連の各項目は表示されません。

- 設定中、**戻る**  で1つ前の画面に戻ります。
- 設定後は、**元の画面** でテレビ放送の画面に戻します。

## ケーブルモデム設定

- ① **戻る** を押す
- ② ▼で「設定する」を選び、**決定** を押す
- ③ ▼で「ネットワーク関連設定」を選び、**決定** を押す
- ④ ▼で「ケーブルモデム設定」を選び、**決定** を押す

ケーブルモデムとは  
 CATVの回線を使ってインターネットに接続するための装置です。電話回線におけるモデムの役割を果たすため、ケーブルモデムと言います。

## 接続テスト

- ⑤ ▼で「IPアドレス/DNS設定」を選び、**決定** を押す
- ⑥ ▲▼で「接続テスト」を選び、**決定** を押す

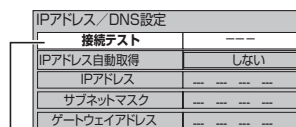

- OK** 接続が完了
- NG** ご加入のケーブルテレビ局にご相談ください。
- テスト中** テスト中

### お知らせ

- ケーブルモデム電源連動設定は、変更できない場合があります。変更される場合はご加入のケーブルテレビ局にご相談ください。
- クイックスタート(81ページ)を「入」に設定すると、ケーブルモデムの電源設定にかかわらず、ケーブルモデムの電源は、常時「する」になります。
- ケーブルモデム電源連動を「しない」に設定すると消費電力は増えますが、電源「入」時にプラウザの起動が早くなります。

## ケーブルモデムの情報を確認する

内蔵のケーブルモデム情報を確認することができます。

⑤ ▼で「ケーブルモデム情報表示」を選び、**決定** を押す

⑥ ケーブルモデム情報を確認する

ケーブルモデム情報表示	
MACアドレス	*****
ソフトウェアバージョン	***
ダウンストリーム周波数	***MHz
ダウンストリーム受信レベル	**dBμV
ダウンストリームSNR	**dB
アップストリーム周波数	***MHz
アップストリーム送信レベル	**dBμV

- ケーブルモデムを使用しない設定の場合、ケーブルモデム情報は表示しません。

## ケーブルモデムの電源を連動する

本機と内蔵ケーブルモデムの電源「入」「切」を連動させるかどうかの設定を行います。

- ⑤ ▼で「ケーブルモデム電源連動」を選ぶ
- ⑥ ◀▶で「する」「しない」を選び、**決定** を押す

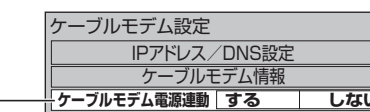

- する** 本機の電源「切」時、内蔵のケーブルモデムも電源「切」
- しない** 本機の電源「切」時、内蔵のケーブルモデムは電源「入」

# ネットワーク関連設定

以下は、82ページ手順①～③で「ネットワーク関連設定」画面を表示させてから行ってください。

## プロキシサーバー設定

本機のブラウザ機能でホームページを正しく表示させるための設定です。

- プロキシアドレス  
ブラウザの代わりに目的のサーバーに接続し、ブラウザにデータを送る中継サーバーのアドレス。  
ご加入のケーブルテレビ局からの指定があるときのみ、設定が必要です。  
(例: proxy.〇〇〇.ne.jp)
- プロキシポート番号  
プロキシアドレスと共に、ご加入のケーブルテレビ局から指定される番号です。  
(例: 8000)

82ページ手順③のとき

- ④ ▼で「プロキシサーバー設定」を選び、**決定**を押す

- ⑤ ▼で「プロキシアドレス」を選び、**決定**を押す

プロキシサーバー設定	
プロキシアドレス	
プロキシポート番号	
ホームアドレス	https://〇〇〇.〇〇〇/
接続テスト	---

- ⑥ プロキシアドレスを入力し、**決定**を押す

プロキシアドレス設定  
HTTPプロキシアドレスを入力し、「決定」ボタンを押してください。何も入力しないで決定ボタンを押すと、設定を削除することができます。

proxy.〇〇〇.ne.jp

- 文字の入力方法(☞ 57, 58ページ)

- ⑦ ◀で「はい」を選び、**決定**を押す

プロキシアドレス設定  
設定したHTTPプロキシアドレスを登録しますか?  
HTTPプロキシアドレス  
proxy.〇〇〇.ne.jp

はい いいえ

- ⑧ ▼で「プロキシポート番号」を選び、**決定**を押す

プロキシサーバー設定	
プロキシアドレス	proxy.〇〇〇.ne.jp
プロキシポート番号	0
ホームアドレス	https://〇〇〇.〇〇〇/
接続テスト	---

- ⑨ (ゼロ) 1.あ. ~ 10.記号 でポート番号を入力し、**決定**を押す

プロキシポート番号設定

(1) ~ (0) ボタンを使って、HTTPプロキシサーバーポート番号を入力し、決定ボタンを押してください。何も入力しないで決定ボタンを押すと「0」で設定されます。

0

- ⑩ ◀で「はい」を選び、**決定**を押す

プロキシポートDNS設定

設定したHTTPプロキシサーバーポート番号を登録しますか?  
HTTPプロキシサーバーポート番号  
8000

はい いいえ

## 接続テスト

ポータルサイトに接続できるか確認します。

左記手順⑤のとき

- ▲▼で「接続テスト」を選び、**決定**を押す

プロキシサーバー設定	
プロキシアドレス	proxy.〇〇〇.ne.jp
プロキシポート番号	8000
ホームアドレス	https://〇〇〇.〇〇〇/
接続テスト	---

- 接続テスト用サイトにつながり「OK」が表示されたとき

→正しく設定ができています。

- 正しく接続されなかったとき

→画面上にメッセージが表示されます。

接続と設定をご確認ください。

(☞ 70, 72, 82~88, 113ページ)

## ホームのアドレスを確認する

「ネット操作」パネル(☞ 54ページ)で「ホーム」を選んだときに表示されるページのアドレス(URL)を確認できます。

左記手順④のとき

- ▼で「ホームアドレス」を選び、**決定**を押す

プロキシサーバー設定	
プロキシアドレス	proxy.〇〇〇.ne.jp
プロキシポート番号	8000
ホームアドレス	https://〇〇〇.〇〇〇/
接続テスト	---

# 新しい情報のダウンロード方法を選ぶ

ご加入のケーブルテレビ局から送られる新しい情報のダウンロード方法を選ぶことができます。

ダウンロードについて

ご加入のケーブルテレビ局からの情報を本機に取り込むことにより、本機の制御プログラムを最新のものに書き換えます。

## ダウンロード予約する

- ① **操作二択**を押す

- ② ▼で「設定する」を選び、**決定**を押す

- ③ ▼で「ソフトウェア更新設定」を選び、**決定**を押す

- ④ ▼で「放送ダウンロード予約」を選び、◀▶で「自動」か「手動」を選ぶ

ソフトウェア更新設定

放送ダウンロード予約 自動 手動

ソフトウェア更新(ネットワーク)

**自動** 通常は「自動」をおすすめします。  
リモコンで電源「切」時に情報が届いた場合は、自動的にダウンロードを実行します。

**手動** 情報が届いた場合は、メールでお知らせします。  
メールを確認し、「ダウンロード予約」の「する」か「しない」を選びます。  
(☞ 64ページ「放送メール」)

## ネットワークを利用してソフトウェアを更新する

- ① **操作二択**を押す

- ② ▼で「設定する」を選び、**決定**を押す

- ③ ▼で「ソフトウェア更新設定」を選び、**決定**を押す

- ④ ▼で「ソフトウェア更新」を選び、**決定**を押す

ソフトウェア更新設定

放送ダウンロード予約 自動 手動

ソフトウェア更新(ネットワーク)

- 本機をネットワーク接続している場合、本機のソフトウェアが最新かどうかの確認や、ソフトウェアの更新をすることができます。更新する場合は、画面の指示に従ってください。

## お知らせ

- ご加入のケーブルテレビ局のサービス内容により、ご利用できない場合があります。
- 更新中は他の動作はできません。また、故障の原因となるので、以下の動作は行わないでください。
  - ・本機の電源を切る
  - ・電源プラグをコンセントから抜く

- 設定中、**戻る**で1つ前の画面に戻ります。
- 設定後は、**元の画面**でテレビ放送の画面に戻ります。

●新しい情報のダウンロード方法を選ぶ

接続・設定

# 設定をリセットする

本機(内蔵ハードディスク)に保存したすべての内容を消去します。

## 個人情報のリセットする

操作するリモコンのボタン位置 (👉 11ページ)

- 1 **操作一画** を押す
- 2 ▼で「設定する」を選び、**決定** を押す
- 3 ▼で「設定リセット」を選び、**決定** を押す
- 4 ▼で「個人情報リセット」を選び、**決定** を3秒以上押す
- 5 ◀で「はい」を選び、**決定** を押す

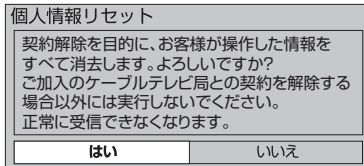

「受信機内部の初期化が終了しました。電源プラグを抜いてください。」のメッセージが表示されます。

本機の電源プラグを抜いてください。

### お知らせ

- 本機に記録されているお客様に関する個人情報(メールや購入記録、データ放送のポイントなど)が、すべて削除されます。
- 内蔵HDDおよびUSBハードディスクはフォーマット(初期化)されません。
- 双方向データ放送やブラウザでのサービスをご利用の場合、本機からの操作により、ケーブルテレビ局や放送局、インターネットのホームページに登録された情報は、この操作では削除されませんので、ご注意ください。それぞれのサービスで情報の削除操作(退会手続きなど)を行ってください。

## 内蔵ハードディスクを全消去する(HDDフォーマット)

操作するリモコンのボタン位置 (👉 11ページ)

本機をケーブルテレビ局へ返却するときに登録した個人情報を消去します。ケーブルテレビ局への返却などで本機のご使用を中止される場合以外には、実行しないでください。

- 1 左記手順①～③の操作のあと ▼で「HDDのフォーマット」を選び、**決定** を3秒以上押す

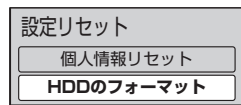

- 2 ◀で「はい」を選び、**決定** を押す

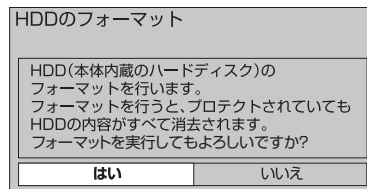

### お知らせ

- フォーマット実行中は、電源「切」「入」など本機の操作は行わないでください。故障の原因となります。
- 内容の消去に3分程度かかります。画面表示に従い操作してください。

# 本機とテレビの電源を連動させる

## テレビの電源と連動する

HDMI電源連動機能のある当社製テレビをHDMI経由で接続すると、本機とテレビの電源操作を連動させることができます。テレビ側でもHDMIの設定を行ってください。

- 1 **操作一画** を押す
- 2 ▼で「設定する」を選び、**決定** を押す
- 3 ▼で「接続機器関連設定」を選び、**決定** を押す
- 4 ▼で「ビエラリンク(HDMI)設定」を選び、**決定** を押す
- 5 ▼で「電源オフ連動」を選び、◀で「入」を選ぶ

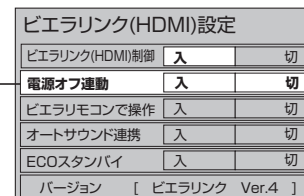

「ビエラリンク制御」の項目を「入」に設定している場合に設定できます。

- 入** 本機の電源を「切」にするとテレビの電源も「切」になる
- 切** 電源オフ連動を無効にする

### お知らせ

- HDMI規格に準拠していないケーブルでは動作しません。

## ECOスタンバイ

当社製テレビの電源「入」「切」に連動して、本機の電源「切」の状態を設定します。

- テレビの電源「切」時には消費電力を少なくし、電源「入」時には本機がすぐに起動できる状態にします。

- 1 **操作一画** を押す
- 2 ▼で「設定する」を選び、**決定** を押す
- 3 ▼で「接続機器関連設定」を選び、**決定** を押す
- 4 ▼で「ビエラリンク(HDMI)設定」を選び、**決定** を押す
- 5 ▼で「ECOスタンバイ」を選び、◀で「入」を選ぶ

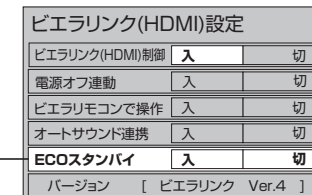

「ビエラリンク制御」の項目を「入」に設定している場合に設定できます。

- 入** すぐに起動できる状態になる
- 切** 消費電力を少なくする

### お知らせ

- ビエラリンク(HDMI)Ver.4.0以降対応している当社製テレビとの接続が必要です。
- 「入」にすると、内部の制御部が通電状態になるので待機時電力量が最小になりません。

● 本機とテレビの電源を連動させる設定をリセットする

接続・設定

● 設定中、**戻る** で1つ前の画面に戻ります。 ● 設定後は、**元の画面** でテレビ放送の画面に戻ります。

# オーディオ機器の接続と設定

- 設定中、で1つ前の画面に戻ります。
- 設定後は、でテレビ放送の画面に戻します。

AACやドルビーデジタル対応のオーディオ機器を接続したときは、以下の設定を行ってください。

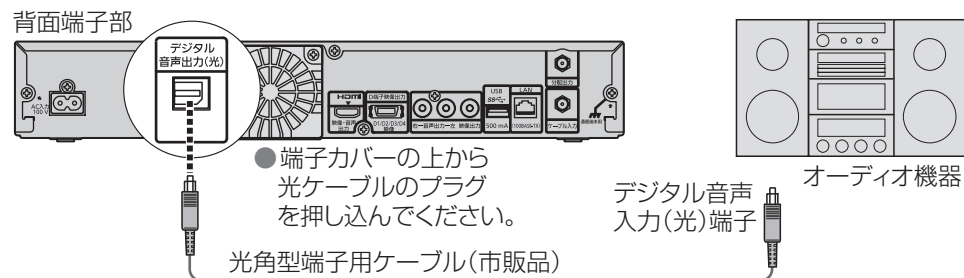

## ■接続できるオーディオ機器

- デジタル音声入力(光)端子を持ち、PCMまたはAAC<sup>\*1</sup>、ドルビーデジタル<sup>\*2</sup>対応のアンプやサンプリングレートコンバーター内蔵のオーディオ機器に対応しています。
- オーディオ機器の取扱説明書も、よくお読みください。

- 1 を押す
- 2 ▼で「設定する」を選び、 を押す
- 3 ▼で「接続機器関連設定」を選び、 を押す
- 4 ▼で「デジタル音声出力」を選び、 で設定する

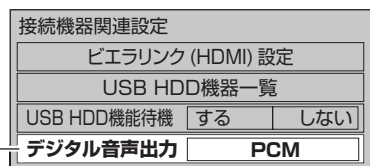

- PCM** オーディオ機器が「AAC」や「ドルビーデジタル」に対応していないとき(工場出荷時)
- Bitstream** AACの番組のときは、「AAC」出力、ドルビーデジタルの番組のときは、「ドルビーデジタル」出力それ以外は、「PCM」出力
- 自動** サラウンド・ステレオ(5.1ch)番組のときのみ自動的に「AAC」や「ドルビーデジタル」出力に切り換える

## お知らせ

- 「Bitstream」にすると、字幕放送やデータ放送の効果音が、デジタル音声出力(光)端子から出力されません。「PCM」にするか、ビデオ出力の音声端子をご使用ください。
- 「AAC」や「ドルビーデジタル」対応のオーディオ機器を接続する場合、「PCM」と「AAC」の入力に対し自動切換機能のあるものをおすすめします。
- HDMI接続機器が「AAC」や「ドルビーデジタル」対応の場合は、HDMI音声出力はデジタル音声出力で設定した音声方式で出力されます。HDMI接続機器が「AAC」や「ドルビーデジタル」非対応の場合は、HDMI音声出力は「PCM」で出力されます。

※1 AACとは、音声符号化の規格の一つです。AACは、CD(コンパクトディスク)並みの音質データを約1/12にまで圧縮できます。また、5.1チャンネルのサラウンド音声や多言語再生を行うこともできます。

※2 ドルビーデジタルとは、映画やコンサート会場の臨場感をご家庭でお楽しみいただけるデジタル音声規格のひとつです。

## 音声の出力先を切り換える(ビエラリンク制御)

ビエラリンク制御機能がある当社製テレビまたはAVアンプをHDMI経由で接続すると、テレビの音声出力先を切り換えることができます。

ビエラリンク制御機能がある当社製AVアンプをHDMI経由で接続してください。

- テレビ側、AVアンプ側でもHDMIの設定が必要です。

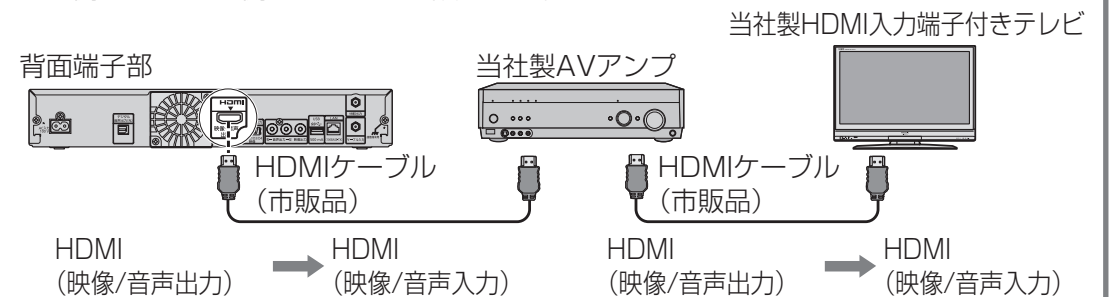

- 1 を押す
- 2 ▼で「設定する」を選び、 を押す
- 3 ▼で「接続機器関連設定」を選び、 を押す
- 4 ▼で「ビエラリンク(HDMI)設定」を選び、 を押す
- 5 ▼で「ビエラリンク(HDMI)制御」を選び、 で「入」を選ぶ
- 6 を押す
- 7 ▲▼で「スピーカー切換」を選び、 を押す
- 8 ▼で音声出力先を選び、 を押す

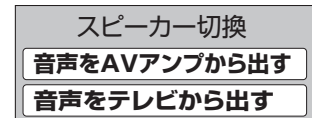

## お知らせ

- AVアンプは必ず本機とテレビの間に接続してください。
- ビエラリンク制御を行うには、接続したテレビ側、AVアンプ側の設定も必要です。詳しくは、各機器の取扱説明書をご覧ください。
- HDMI規格に準拠していないケーブルでは動作しません。
- 本機からAVアンプへ番組に応じた最適な音声モードに切り換えることができます。(P.92ページ)



- 入** ● 本機の電源を「入」にするとテレビの電源も「入」になり本機の入力に切り換わる
- テレビの電源を「切」にすると本機の電源も「切」になる
- 切** ビエラリンク(HDMI)制御を無効にする

# ビエラリンク(HDMI)を使う

ビエラリンク(HDMI) Ver.3以降に対応した当社製テレビ「ビエラ」、またはAVアンプをHDMI経由で接続すると以下の操作ができます。

本機能は、接続した各機器のビエラリンク(HDMI)がVer.3から使用できます。テレビのビエラリンクのバージョンは、テレビの取扱説明書でご確認ください。本機はビエラリンク(HDMI) Ver.4に対応しています。

テレビ(ビエラ)のリモコンで本機を操作することができます。

ビエラリンク(HDMI) Ver.3以降の当社製テレビ

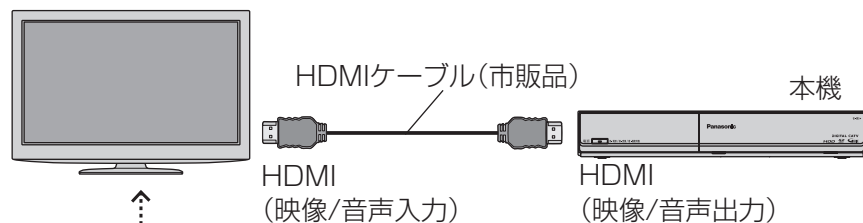

●本機を操作するときは、テレビのリモコンをテレビに向けてください。

テレビのリモコンで本機を操作するには

本機側の設定を行う (☞ 95ページ)

テレビ側の設定を行う

テレビ側の設定操作については、テレビの取扱説明書を参照ください。

### お知らせ

●本機とテレビの電源が「入」の状態、テレビ側の入力切換の設定が本機のとくに、ビエラリモコンで本機を操作することができます。

番組に適したAVアンプの音声モードを自動で切り換えることができます。(オートサウンド連携)

本機との接続は93ページをご覧ください。

オートサウンド連携を使うには

本機側の設定を行う (☞ 95ページ)

AVアンプ側の設定を行う

AVアンプ側の設定操作については、AVアンプの取扱説明書を参照ください。

- 当社製HDMIケーブルを推奨します。
- HDMI規格に準拠していないケーブルでは動作しません。
- ビエラリンク(HDMI)は、HDMI CEC(Consumer Electronics Control)と呼ばれる業界標準のHDMIによるコントロール機能をベースに、当社が独自機能を追加したものです。

- HDMIケーブル(当社製)について
  - ・品番:RP-CDHS10(1 m)
  - ・品番:RP-CDHS15(1.5 m)
  - ・品番:RP-CDHS20(2 m)
  - ・品番:RP-CDHS30(3 m)

- 設定中、で1つ前の画面に戻ります。
- 設定後は、でテレビ放送の画面に戻します。

## テレビ(ビエラ)のリモコンで本機を操作するための設定

テレビのリモコンで操作するための設定を行います。本機のリモコンで以下の設定を行ってください。

- 1 を押す
- 2 ▼で「設定する」を選び、を押す
- 3 ▼で「接続機器関連設定」を選び、を押す
- 4 ▼で「ビエラリンク(HDMI)設定」を選び、を押す
- 5 ▼で「ビエラリンク(HDMI)制御」を選び、◀で「入」を選ぶ
- 6 ▼で「ビエラリモコンで操作」を選び、◀で「入」を選ぶ

ビエラリンク(HDMI)制御	入	切
電源オフ連動	入	切
ビエラリモコンで操作	入	切
オートサウンド連携	入	切
ECOスタンバイ	入	切
バージョン	[ ビエラリンク Ver.4 ]	

ケーブルテレビを見るための各操作 (☞ 96~99ページ)

## オートサウンド連携を使うための設定

AVアンプの音声モードを自動で切り換えるための設定を行います。

- 1 を押す
- 2 ▼で「設定する」を選び、を押す
- 3 ▼で「接続機器関連設定」を選び、を押す
- 4 ▼で「ビエラリンク(HDMI)設定」を選び、を押す
- 5 ▼で「ビエラリンク(HDMI)制御」を選び、◀で「入」を選ぶ
- 6 ▼で「オートサウンド連携」を選び、◀で「入」を選ぶ

ビエラリンク(HDMI)制御	入	切
電源オフ連動	入	切
ビエラリモコンで操作	入	切
オートサウンド連携	入	切
ECOスタンバイ	入	切
バージョン	[ ビエラリンク Ver.4 ]	

●ビエラリンク(HDMI)を使う

接続・設定



# ビエラのリモコンで本機を操作する

本機の操作をするための準備

本機を操作できるビエラのリモコンボタン

テレビ(ビエラ)のリモコンで本機を操作するには、あらかじめテレビの操作から本機の操作に切り換えるための切り換え操作が必要です。切り換え操作の詳細はテレビの取扱説明書をご覧ください。

ケーブルテレビ放送の画面に戻る

サブメニューを表示する

- 録画再生中は
  - ・操作パネルを表示
  - ・操作パネルを表示中に押すとサブメニューを表示

視聴中に音声の切換などができます。

チャンネルを選ぶ

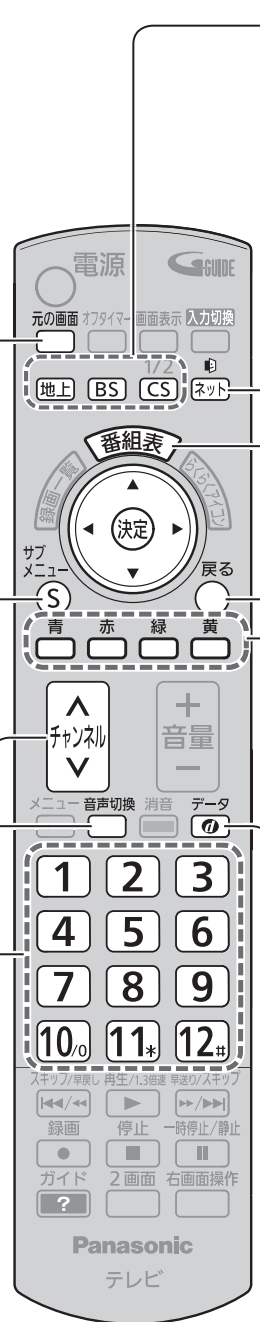

放送を選ぶ

ボタンの名称は本機リモコンと異なります。

- 「デジタル」→地上デジタル放送
- 「BS」→BSデジタル放送
- 「CS」→CATVデジタル放送

- 選局入力方式が「3行入力」のときは、放送を選ぶ必要はありません。

ブラウザを使う

番組表を見る

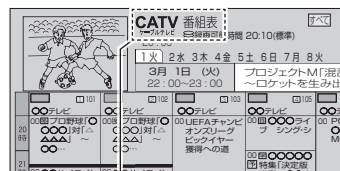

ケーブルテレビ側の番組表であることをお知らせします。

1つ前の画面に戻る

ケーブルテレビの番組を見ているとき

☺を押すとサブメニューが表示され、以下の操作ができます。

- 青 : 番組内容を表示する
- 赤 : 録画一覧画面を表示する
- 緑 : 放送を切り換える
- 黄 : 操作一覧を表示する

データ放送を見る

<ビエラのリモコン(例:TH-L32X5)>

ビエラの機種によっては、ボタンの配置と使用できるボタンが異なる場合があります。詳しくは、ビエラの電子説明書(VIERA操作ガイド)をご覧ください。

テレビ(ビエラ)リモコンの詳細はテレビの取扱説明書をご覧ください。

ブラウザを利用する

インターネットを利用した生活情報やテレビ向けの双方向情報提供サービスを見ることができます。

- 1 ネットを押す

<画面例>



- ブラウザの詳細操作は、54ページを参照ください。

データ放送を見る

お住まいの地域の天気予報やテレビ放送やラジオ放送に連動した情報を閲覧したり、視聴者参加番組、ショッピング、チケット購入などの双方向(インタラクティブ)サービスを利用することができます。

- 1 データを押す

<画面イメージ>



- 2 ▼▲で見たい項目を選び、決定を押す

- 以降の操作は、23ページを参照ください。

各種の設定を行う

- 1 を押す

- 2 を選び、決定を押す

- 3 ▼▲で「ケーブルテレビの操作」を選び、決定を押す

→本機の「操作一覧」が表示されます。

以降の操作は、本取扱説明書の各設定に対応したページをご覧ください。

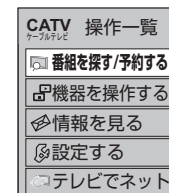

☺を押して、サブメニュー画面を表示させてから を押すと上記の「操作一覧」が表示されます。

VODをご利用のとき

- 1 上記の操作一覧画面のとき ▼▲で「ビデオ・オン・デマンド」を選び、決定を押す

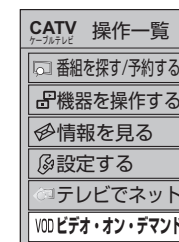

VODを使用できないときは、表示されません。

# ビエラのリモコンで本機を操作する

テレビ(ビエラ)リモコンの詳細はテレビの取扱説明書をご覧ください。

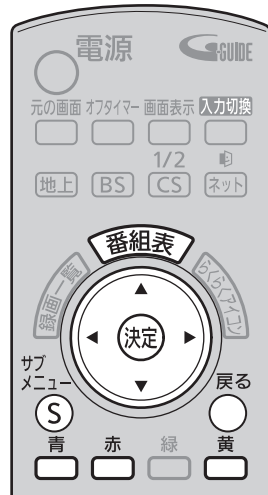

<ビエラのリモコン(例:TH-L32X5)>

## 録画・再生

### 録画予約する

- 1 **番組表** を押す
- 2 番組表から▼▲◀▶で録画したい番組を選び、**決定** を押す

例: 選んでいる番組が黄色になる

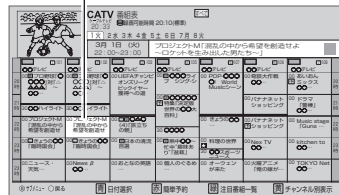

●録画予約についての詳細(☞ 29ページ)

### 再生する

- 1 **サブメニュー** を押す  
→サブメニューが表示されます。

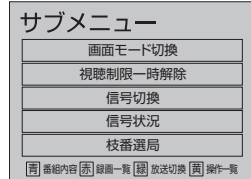

- 2 **赤** を押す  
→録画一覧画面が表示されます。(☞ 36ページ)

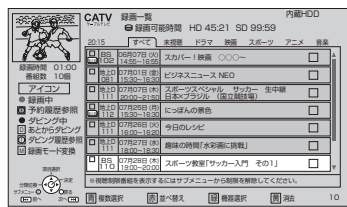

- 3 ▼▲で番組を選び、**決定** を押す  
→選んだ番組の再生が始まります。  
●再生中の操作は(☞ 下記)  
●録画番組の消去やプロテクト設定変更について(☞ 38、39ページ)

### 再生中の操作(一時停止やサーチなど)

- 再生中に、**決定** を押す  
→操作パネルが表示されます。

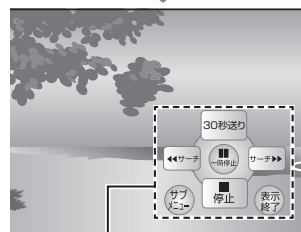

操作パネル  
(しばらくすると表示は消えます。)

操作パネルを表示中に、操作パネルに応じたリモコンのボタンを押してください。(操作内容の詳細は下記の表を参照ください。)

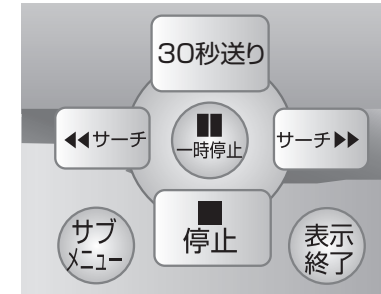

操作パネルのボタンは、リモコンのボタン位置に対応しています。

一時停止やサーチなどのボタンを押すと操作パネルの表示が変わります。

操作パネルが消えたときは、再度、**サブメニュー** を押してください。

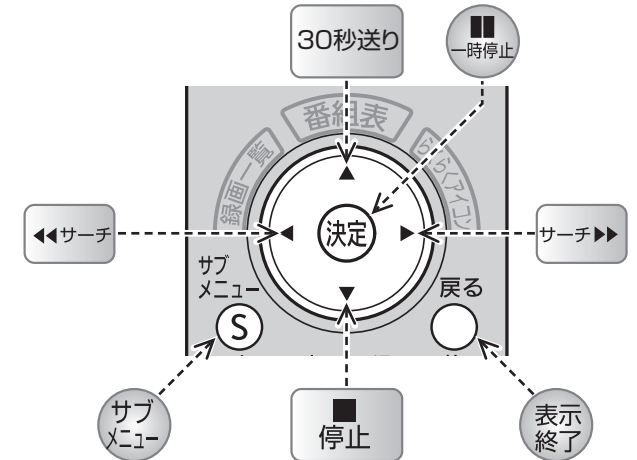

操作内容	操作ボタン	説明
通常の再生に戻す	一時停止 または 決定	一時停止中、早送り中、早戻し中から通常の再生画面に戻します。
一時停止	決定	番組の再生を一時停止します。
停止	決定	番組の再生を停止します。
早送り(サーチ▶)	決定▶	押すごとに、速度が速くなります。(5段階)
早戻し(◀サーチ)	決定◀	押すごとに、速度が遅くなります。(5段階)
30秒先へスキップ再生	決定▲	1回押すごとに、約30秒飛び越して再生します。
15秒逆へスキップ再生	決定▼ (長押し)	約15秒戻って再生します。

■操作パネルを消す  
戻る を押す

■サブメニューを表示する

サブメニュー **決定** を押す

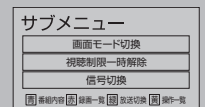

サブメニュー表示中にできるカラーボタンの操作

カラーボタン (再生中にサブメニュー表示のとき)	内蔵ハードディスク
青	番組内容を表示する
赤	録画一覧を表示する

# リモコンについて

## テレビのメーカー設定

本機のリモコンでお手持ちのテレビの基本的な操作をすることができます。  
(電源の入切、入力切り換え、チャンネル選局、音量調整)

### ■設定方法

テレビの電源ボタンを押したまま、下表よりお手持ちのテレビのメーカーに対応するボタンを選び、順番に押す。(工場出荷時はパナソニック(新1)に設定)

テレビメーカー	ボタンを順番に押す	テレビメーカー	ボタンを順番に押す	テレビメーカー	ボタンを順番に押す
パナソニック(新1)	1 <sup>あ</sup> と1 <sup>あ</sup>	SONY(1)	3 <sup>さ</sup> と5 <sup>な</sup>	富士通ゼネラル(2)	5 <sup>な</sup> と6 <sup>は</sup>
パナソニック(新2)	1 <sup>あ</sup> と2 <sup>か</sup>	SONY(2)	3 <sup>さ</sup> と6 <sup>は</sup>	三洋(1)	6 <sup>は</sup> と1 <sup>あ</sup>
パナソニック(旧)	1 <sup>あ</sup> と3 <sup>さ</sup>	パイオニア	4 <sup>た</sup> と1 <sup>あ</sup>	三洋(2)	6 <sup>は</sup> と2 <sup>か</sup>
パナソニック(新3)	1 <sup>あ</sup> と4 <sup>た</sup>	シャープ(1)	4 <sup>た</sup> と5 <sup>な</sup>	三洋(3)	6 <sup>は</sup> と3 <sup>さ</sup>
パナソニック(新4)	1 <sup>あ</sup> と5 <sup>な</sup>	シャープ(2)	4 <sup>た</sup> と6 <sup>は</sup>	三洋(4)	6 <sup>は</sup> と4 <sup>た</sup>
ビクター	2 <sup>か</sup> と1 <sup>あ</sup>	シャープ(3)	4 <sup>た</sup> と7 <sup>ま</sup>	NEC(1)	6 <sup>は</sup> と5 <sup>な</sup>
東芝	2 <sup>か</sup> と5 <sup>な</sup>	三菱(1)	5 <sup>な</sup> と1 <sup>あ</sup>	NEC(2)	6 <sup>は</sup> と6 <sup>は</sup>
日立(1)	3 <sup>さ</sup> と1 <sup>あ</sup>	三菱(2)	5 <sup>な</sup> と2 <sup>か</sup>	AIWA	7 <sup>ま</sup> と1 <sup>あ</sup>
日立(2)	3 <sup>さ</sup> と2 <sup>か</sup>	三菱(3)	5 <sup>な</sup> と3 <sup>さ</sup>	FUNAI	7 <sup>ま</sup> と2 <sup>か</sup>
日立(3)	3 <sup>さ</sup> と3 <sup>さ</sup>	三菱(4)	5 <sup>な</sup> と4 <sup>た</sup>		
日立(4)	3 <sup>さ</sup> と4 <sup>た</sup>	富士通ゼネラル(1)	5 <sup>な</sup> と5 <sup>な</sup>		

### お知らせ

- 同一メーカーで設定が2種類以上ある場合は、動作するように設定してください。
- 接続したテレビにリモコン機能がない場合は、本機のリモコンでも動作しません。
- 電池の交換などで設定が「パナソニック(新1)」に戻った場合は、再設定してください。
- 一部動作しない機種もあります。動作しない場合は、テレビに付属のリモコンをご使用ください。
- 当社製テレビの場合、パナソニック(新3)またはパナソニック(新4)に設定すると、**入力切換**を押すことで入力の切り換えおよびテレビの放送に切り換えができます。切り換えることができない場合やテレビの放送に切り換えたくない場合は、パナソニック(新1)、パナソニック(新2)、パナソニック(旧)のいずれかに設定してください。

## リモコンモードの設定

本機を複数台使用される場合、他のリモコンからの動作を防ぐためにリモコン発信器のモードを変えることができます。

### 本機側の設定

- 1 **操作一覧**を押す
- 2 ▲▼で「設定する」を選び、**決定**を押す
- 3 ▼で「設置設定」を選び、**決定**を押す
- 4 ▲▼で「リモコンモード」を選び、**決定**を押す
- 5 ◀▶でモードを選ぶ  
(例)リモコン2を選んだとき

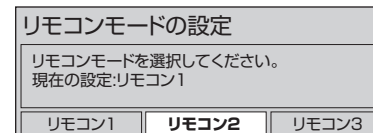

### リモコン側の設定

- 6 **決定**を押しながら、1<sup>あ</sup>、2<sup>か</sup>を順番に押し、**戻る**を押す  
(例)リモコン2を選んだとき

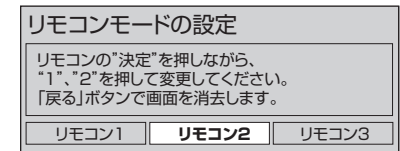

- 「リモコン1」を選んだときは1<sup>あ</sup>、1<sup>あ</sup>「リモコン3」を選んだときは1<sup>あ</sup>、3<sup>さ</sup>を順番に押します。

## リモコンボタンでの入力文字一覧表

入力モード ボタン	かな	カナ	英数	数字
1 <sup>あ</sup>	あいうえお	アイウエオ	@ . / : ~ _ 1	1
2 <sup>か</sup>	かきくけこ	カキクケコ	a b c A B C 2	2
3 <sup>さ</sup>	さしすせそ	サシスセソ	d e f D E F 3	3
4 <sup>た</sup>	たちつてと	タチツテト	g h i G H I 4	4
5 <sup>な</sup>	なにぬねの	ナニヌネノ	j k l J K L 5	5
6 <sup>は</sup>	はひふへほ	ハヒフヘホ	m n o M N O 6	6
7 <sup>ま</sup>	まみむめも	マミムメモ	p q r s P Q R S 7	7
8 <sup>や</sup>	やゆよ	ヤユヨ	t u v T U V 8	8
9 <sup>ら</sup>	らりるれろ	ラリルレロ	w x y z W X Y Z 9	9
10 <sup>、</sup>	、。?!・( ) 0	、。?!・( ) 0	- , ; ' " ? ! ( ) & ¥ 0 0	0
11 <sup>ワ</sup>	わをんわ	ワヲンワ	スペース	*
12 <sup>改行</sup>	改行	改行	改行	#

- ボタンを押すたびに、表の順に文字が変わります。(例: 「い」を入力するときは1<sup>あ</sup>を2回押す) 未確定の文字があるときに12<sup>改行</sup>を押すと、表の逆順で文字が変わります。
- 「英数」と「数字」は半角で入力されます。(▼を押すと全角に変換されるものもあります)
- 濁点や半濁点を入力するときは→文字に続けて10<sup>、</sup>を押す

# アイコン一覧

- 本機はアイコン(機能表示のシンボルマーク)によって、表示画面の情報をお知らせします。
- 放送局から情報が送られてこない場合は、正しいアイコンを表示しない場合があります。

## 番組内容画面

<b>テレビ</b> テレビ放送(映像+音声)の番組。	<b>ラジオ</b> ラジオ放送の番組。
<b>データ</b> データ放送の番組。	<b>d テレビ</b> 番組とは別のデータ放送を行っている番組。
<b>+d テレビ</b> 番組内容に関連したデータ放送を行っている番組。	<b>d ラジオ</b> ラジオ放送で、番組とは別のデータ放送を行っている番組。
<b>+d ラジオ</b> ラジオ放送番組で、番組内容に関連したデータ放送を行っている番組。	<b>16:9 1080i</b> 番組の映像信号情報。 上：画面の横縦比(16:9、4:3) 下：信号方式(1080i、720p、480p、480i)
<b>信号</b> 映像や音声、データのいずれかを信号切り換えができる番組。	<b>主+副</b> 二重音声信号で、「主+副」音声の番組。
<b>モノラル</b> モノラル音声の番組。	<b>サラウンド</b> 5.1chなどのサラウンド放送の番組。
<b>ステレオ</b> ステレオ放送の番組。	<b>有料</b> 有料のデータを含む番組。(ペイ・パー・ビュー番組) CATV放送では表示されません。
<b>デジタルXCOPY</b> デジタルコピーガードがかかっている番組。(デジタルで録画できません)	<b>マルチビュー</b> マルチビュー放送の番組。CATV放送では表示されません。
<b>アナログXCOPY</b> アナログコピーガードがかかっている番組。(アナログで録画できません)	<b>字幕</b> 番組の中に字幕(日本語/英語)の情報が含まれている番組。
<b>制限COPY</b> 「ダビング10」または「1回だけ録画可能」のコピー制限のある番組。	<b>20才~</b> 視聴年齢制限がある番組。(表示される年齢は4~20才まであります)
<b>デジタル1COPY</b> 「1回だけ録画可能」のコピー制限のある番組。	<b>アナログX出力</b> アナログ(ビデオ出力、D端子映像出力)出力していない番組。

### お知らせ

- 「デジタル1COPY」のアイコンが出ない番組でも、録画機器によってはダビングができない場合があります。

## 番組ジャンル

- 番組をジャンル別に検索するときに選ぶ。(P.20ページ)

映画	音楽	ニュース/報道	劇場/公演
ドラマ	バラエティ	アニメ/漫画	趣味/教育
スポーツ	情報/ワイドショー	ドキュメンタリー/教養	福祉

- 別に、ジャンル名をイラスト化して表示しているアイコンがあります。

## 予約一覧画面

<b>見るだけ</b> 見るだけ予約した番組。	<b>実行中</b> 現在、実行中の予約。
<b>録画 HDD</b> <b>録画 USB HDD</b> 録画予約した番組。(下：録画機器、方式)	<b>検索中</b> 時間変更追従を実行中。(時間確認中)
<b>探して毎回★</b> 探して毎回予約で予約した番組。	<b>済取消</b> お客様の操作や録画機器の状態により録画が取り消されたときに表示。
<b>次回未定</b> 探して毎回予約で次回の放送がまだ見つからないとき。	<b>済おしらせ</b> 予約実行の途中中断、時間の変更、指定の信号で録画できない、録画機器が正しく動作していない場合。
<b>月~土</b> <b>月~金</b> <b>毎日</b> <b>毎週</b> 毎週、毎日、曜日指定での予約。	<b>PPV</b> 有料のデータを含む番組。(ペイ・パー・ビュー番組)
<b>重複</b> 予約時間が重なっている予約。	<b>済</b> 予約時間が終了した予約。

## その他の画面

メール一覧画面で、お客様がまだ読まれていないメール(未読メール)	<b>【ダビング関連のアイコン (P.36ページ)】</b>
メール一覧画面で、お客様が既に読まれたメール(既読メール)	● ダビング中 (青)
<b>予</b> 番組表で予約された番組 (白色：LAN録画予約 赤色：内蔵ハードディスク録画予約 青色：見るだけ予約)	<b>D</b> 「あとからダビング」に登録されている録画番組
<b>探</b> 探して毎回予約	<b>!</b> (青) ダビングが失敗した録画番組
<b>未</b> 未視聴番組	<b>成功</b> ダビングが正常に終了した場合
<b>!</b> (赤) プロテクトのかかった録画番組	<b>失敗</b> ダビングが正常に終了しなかった場合
<b>!</b> (赤) 正常に録画できなかった番組	<b>再実行</b> 「あとからダビング」が再実行の待機中
● 録画中 (赤)	<b>【録画モード変換のアイコン (P.39ページ)】</b>
<b>まとめ</b> まとめ番組	<b>長1</b> 長時間1
	<b>長2</b> 長時間2
	<b>M</b> 録画モード変換登録済み(録画一覧)
	<b>→長1 →長2</b> 録画モード変換登録済み/録画モード変換中(録画モード変換一覧)

# 操作一覧(メニュー)

操作一覧	設定項目	ページ
番組を探す/ 予約する	番組表で	18
	注目番組一覧	22
	今放送中から	20
	フリーワードで	20
	ジャンル別に	20
	キーワードで	21
	人名で	21
	時間指定予約で	31
	予約一覧	35
機器を操作 する	HDD	36
	SDカード	50
	お部屋ジャンプリンク	41
情報を見る	放送メール	64
	購入記録	64
	購入記録送信結果	64
	ICカード	65
	ステータス表示 ボード	65
	ダビング履歴	65

操作一覧	設定項目	詳細設定項目	ページ	
設定する	システム設定	字幕の設定	60	
		制限項目設定	62	
		文字入力設定	60	
		録画・視聴設定	61	
		選局対象	60	
		二重音声設定	61	
		タイトル表示	61	
		前面パネル輝度	61	
		HDオプティマイザー	62	
		選局入力方式	62	
		チャンネルアップダウン	60	
		音声ガイドの設定	61	
		設置設定	チャンネル設定	74
			番組表設定	77
			地域設定	77
			クイックスタート	81
			無操作自動オフ	81
	C-CASカードテスト		81	
	B-CASカードテスト		81	
	リモコンモード		101	
	接続テレビ設定		78	
	ネットワーク関連 設定		LAN通信設定	82
		ケーブルモデム設定	87	
		プロキシサーバー設定	88	
		宅外リモート接続設定	106	
	接続機器関連 設定	ビエラリンク (HDMI)設定	94	
		USB HDD機器一覧	26	
		USB HDD機能待機	27	
		デジタル音声出力	92	
	ソフトウェア 更新設定	放送ダウンロード予約	89	
		ソフトウェア更新 (ネットワーク)	89	
	設定リセット	個人情報リセット	90	
		HDDのフォーマット	90	
テレビで ネット*	—	—	—	
ビデオ・オン・ デマンド*	—	—	—	

\*テレビでネット、ビデオ・オン・デマンドが使用できる  
ときに表示されます。

## お知らせ

- 詳細については該当のページをご覧ください。
- メニュー操作で設定画面を表示させたとき、設定が有効でない項目は、灰色表示になります。

# 同時動作と優先動作について

左列の動作を実行中に、各動作をした場合、以下のような優先動作になります。

- HDD録画：内蔵HDD録画またはUSBHDD録画  
HDD再生：内蔵HDD再生またはUSBHDD再生

## ■同時動作対応表

(○：実行できる / ×：実行できない)

新たな動作 実行中の動作	放送 番組の 視聴/ 選局	即時 録画 (HDD)	HDD 録画 予約	LAN 録画 予約	HDD 再生	お部屋 ジャン プリンク 再生	ダビング	ホームサーバー 機能		ブラウザ	
								録画 配信	放送 配信		
放送番組の視聴中	○	○	○	○	○	○	○	○	○	○	
1 番組を HDD 録画中	○	○	○	○	○	○	○	○	×	○	
2 番組を HDD 録画中	○*1	×	×	×	○	○	○*2	×	×	×	
1 番組を HDD 録画中 + HDD 再生中	×	×	○	○	×	×	×	○	×	×	
2 番組を HDD 録画中 + HDD 再生中	×	×	×	×	×	×	×	×	×	×	
LAN録画中	○	○	○	×	○	×	×	×	×	×	
LAN 録画中 + HDD 録画中	○*1	×	×	×	○	×	×	×	×	×	
お部屋ジャンプリンク 再生中	×	×	○	○*4	×	×	×	×	×	×	
ダビング中	○	○*5	○*5	○*6	○	×	×	×	×	○	
ダビング中+ 1 番組を HDD 録画中	○	○	○	○*6	○	×	×	×	×	○	
ダビング中+ 2 番組を HDD 録画中	○*1	×	×	×	○*2	×	×	×	×	×	
ホーム サーバー 機能	録画配信中	○	○*8	○*8	○*9	○	○*10	○*7 *9	×	×	○*10
	放送配信中	○	○*8	○*8	○*9	○	○*10	○*7 *9	×	×	○*10
ブラウザ実行中	×	×	○*11	○*12	×	×	×	×	×	×	

- ※1 録画中のチャンネルのみ選局できます。
- ※2 2番組同時録画と同時にダビングを実行中に、HDDに録画した番組を再生すると、ダビングは停止されます。
- ※3 実行中の動作を終了させてからでないと、新たな動作はできません。
- ※4 LAN録画の開始でお部屋ジャンプリンク再生は停止されます。
- ※5 1番組を録画、ダビングとHDDに録画した番組を再生を同時にしているときに、さらにもう1番組を録画開始(HDD録画、LAN録画)すると、ダビングは停止されます。
- ※6 LAN録画の開始でダビングは停止されます。
- ※7 動作優先順位により動作が異なります。  
LAN録画>録画配信中>ダビング>ホームサーバー機能・あとからダビング  
(ホームサーバー機能、あとからダビングは先に動作している方が優先されます。)
- ※8 1番組録画で放送配信は停止されます。(録画配信は停止されません。)  
2番組録画で録画配信と放送配信は停止されます。
- ※9 ホームサーバー機能実行中にLAN録画、またはダビングを実行すると、ホームサーバー機能は停止されます。
- ※10 ホームサーバー機能実行中にお部屋ジャンプリンク再生、またはブラウザを実行すると、ホームサーバー機能は停止されます。
- ※11 2番組録画でブラウザは停止されます。
- ※12 LAN録画の開始でブラウザは停止されます。

●同時動作と優先動作について  
操作一覧(メニュー)

必要とき

# 宅外リモート接続設定

以下は、82ページ手順①～③で「ネットワーク関連設定」画面を表示させてから行ってください。

## 宅外リモート接続設定

宅外の機器から本機の録画予約などを操作できる機能です。  
宅外リモート接続機能をご利用になるには、対応サービスへの加入が必要です。

### 4 ▲▼で「宅外リモート接続設定」を選び、**決定**を押す

- 宅外リモート接続設定画面が表示されます。

### 5 ▲▼で「宅外リモート接続機能」を選び、**決定**を押し、「入」または「切」を選ぶ

- 宅外リモート接続を使用する場合は「入」を選んでください。



■ネットワークからの番組消去  
ネットワークから録画コンテンツを削除する機能の入/切を切り換えます。

- 入 有効にします
- 切 無効にします

■機器パスワード初期化  
リモート接続する場合のパスワード(4桁の数値)を初期化できます。  
①▲▼で「機器パスワード初期化」を選び、**決定**を押す。  
②「する」を選び、**決定**を押す。

■機器ID確認  
ホームページから機器登録するために必要なIDを表示します。

## 宅外リモート接続機能のご利用について

### 個人情報取り扱いについて

本機の機能およびサービスを提供するため、機器ID・機器パスワードおよび利用履歴情報は当社の適切なセキュリティ環境のもと、安全に保管・管理します。利用履歴などの情報については、個人が特定できない状態で集計し、製品やサービスの向上などに利用させていただく場合があります。あらかじめご了承ください。

### 不正利用を防ぐために

- 機器パスワードは
  - ・他人に見られたり、教えたりしないでください。
  - ・第三者が本機の設置・設定を行った場合は、必ず変更してください。
  - ・修理依頼する場合は機器パスワードを初期化し(左記)、再設定してください。
  - ・機器を返却する場合は、機器パスワードを初期化してください。
- 当社およびご加入のケーブルテレビ局では、ネットワークのセキュリティに関する技術情報についてはお答えできません。
- スマートフォンなどのモバイル機器を紛失した場合は、第三者による不正な使用を避けるため、直ちに加入されていた通信事業者、対応サービス提供者へ連絡してください。

### 対応サービスについて

- サービスは対応サービス提供者が提供します。
- 現在無料のサービスでも、将来有料になることがあります。
  - 宅外リモート接続機能のご利用には、対応サービスに加入していただく必要があります。
  - 定期的なメンテナンスや、不測のトラブルで一時的にサービスを停止したり、予告ありなしにかかわらず、サービス内容の変更・中止や操作メニュー画面の変更をする場合があります。あらかじめご了承ください。

## 免責事項について

- 機器登録時や会員登録時のパスワードが第三者に知られた場合、不正に利用される可能性があります。パスワードはお客様ご自身の責任で管理してください。当社およびご加入のケーブルテレビ局では不正利用された場合の責任は負いません。
- 当社が検証していない接続機器、ソフトウェアなどの意図しない組み合わせによる誤動作やハングアップなどから生じた損害に関して、当社およびご加入のケーブルテレビ局では責任を負いません。
- 本機がお手元にない場所から問い合わせの際、本機自体の接続や現象などの目視確認が必要な内容については、お答えできません。
- ルーターのセキュリティ設定をする場合は、お客様ご自身の判断で行ってください。ルーターのセキュリティ設定により発生した障害に関して、当社およびご加入のケーブルテレビ局では責任を負いません。また、外付けのルーターをご使用の場合、設定・使用方法などに関する問い合わせには、当社およびご加入のケーブルテレビ局ではお答えできません。

# 故障かな!?

症状	原因と処置	ページ
リモコンで操作できない	<ul style="list-style-type: none"> <li>●電池が消耗していたり、電池の極性が違っていませんか?</li> <li>●リモコン受信部に向けて操作していますか?</li> <li>●電池の交換により、リモコン設定が変わる場合があります。</li> <li>●リモコンモードの設定は違っていませんか?</li> <li>●受信異常により、本機の操作ができなくなる場合があります。</li> </ul> <p>→本体前面(扉内)にあるリセットボタンを押していただくか電源プラグを一度抜き、しばらくした後、再度電源プラグを差し込み動作を確認してください。</p>	11 8 100 101 6 8
ダウンロードを行ったら、受信できなくなった	<ul style="list-style-type: none"> <li>●ダウンロードの内容によっては、各種設定が工場出荷時の設定値に戻る場合があります。再度設定をやり直してください。</li> </ul>	-
チャンネル番号が画面から消えない	<ul style="list-style-type: none"> <li>●画面表示ボタンで、画面表示が出る状態にいませんか?</li> </ul> <p>→再度、画面表示ボタンを押してください。</p>	14
横長映像や縦長映像になる	<ul style="list-style-type: none"> <li>●「接続テレビ設定」が、接続されているテレビに合っていますか?</li> <li>●ワイドテレビの場合、映像に合った画面モードに設定されていますか?</li> </ul>	78 -
電源が入らなくなった (電源表示ランプが消灯状態)	<ul style="list-style-type: none"> <li>●電源プラグを一度抜き、1分間程度おいてから再度電源プラグを差し込み、電源を入れてください。</li> </ul> <p>→症状が改善しない場合は、ケーブルテレビ局にご相談ください。</p>	8
電源を入れても映像がすぐに出ない	<ul style="list-style-type: none"> <li>●本機は電源を入れても、ソフトウェアが起動して映像を表示するまでに時間がかかる場合があります。</li> <li>●クイックスタート「入」に設定すると、出画時間を早くすることができます。</li> </ul>	- 81
電源「切」時に「D」表示が点灯する	<ul style="list-style-type: none"> <li>●自動的に放送情報を受信するため、「D」(データ)表示が一時的に点灯する場合があります。(通常、深夜から早朝)</li> </ul>	8
映像も音も出ない	<ul style="list-style-type: none"> <li>●テレビ側の入力切換え(テレビ/ビデオ)は間違っていますか?</li> </ul>	-

●故障かな!?  
●宅外リモート接続設定

必要なとき

# 故障かな！？

症状	原因と処置	ページ
乱れた映像になる または 特定のチャンネル で映像が乱れる	●本機のD端子映像出力端子をご使用の場合、D端子出力解像度設定が間違っていないか確認してください。	78
画質や音質が 少し悪くなった	●降雨対応放送になっていませんか？ →雨の影響により、衛星からの電波が弱くなっている場合は、ケーブルテレビ局で電波が弱くても受信可能な降雨対応放送に切り替える場合があります。降雨対応放送は画質、音質が少し悪くなります。天候が回復すれば、元の画質や音質に戻ります。	112
字幕や文字スー パーが出ない	●メニュー画面などが表示されていませんか？ →元の画面ボタンを押して、メニューや操作説明画面などを消してください。	—
	●「字幕の設定」の「字幕」や「文字スーパー」が「オフ」に設定されていませんか？ →「オン」にしてください。	60
	●「字幕の設定」の「字幕言語」や「文字スーパー言語」の設定が放送の言語と一致していますか？ →放送の言語に設定を合わせてください。	60
	●字幕や文字スーパーのある番組を選局していますか？ →字幕は、「字幕」のアイコンが表示されている番組で表示されます。	102
有料放送の 視聴ができない	●ICカードが正しく挿入されていますか？	67
	●有料放送を視聴するための手続きはされていますか？ →視聴契約手続きをしてください。	—
	●ネットワークの接続は正しくされていますか？ →「ネットワーク接続テスト」が「OK」か確認してください。	70 84
画面に「購入でき ませんでした。」な どが表示され、購 入または予約がで きない状態が続く	●ICカードは正しく挿入されていますか？	67
	●ネットワークの接続は正しくされていますか？ →「ネットワーク接続テスト」が「OK」か確認してください。	70 84

症状	原因と処置	ページ
見るだけ予約が 実行されない	●見るだけ予約をして、電源が「切」になっていませんか？ →見るだけ予約した場合、電源を「切」にしていると予約が実行されません。	30
時間指定予約で 英語の音声 <sup>音声切換</sup> が録 画できない	●英語が第一音声で放送されていますか？ →デジタル放送では、第一音声と第二音声の2つの音声がある番組や、主音声と副音声がある二重音声の番組があります。 <input type="checkbox"/> を押して確認してください。	14
天面に触れると 熱い	●本機は放熱のため天面の一部で温度が高くなります。品質・性能には異常ありません。(風通しの良い所に設置してください。)	6
無線LAN使用時、 映像が途切れたり、 接続が切れる	●無線方式が11n(5 GHz)対応のアクセスポイントを使用していますか？	73
	●11n(5 GHz)対応のアクセスポイントを使用している場合、アクセスポイントの設定を無線方式11n(5 GHz)にしていますか？ (詳しくはアクセスポイントの取扱説明書をご覧ください。)	73
	●電波を使う機器が近くにある場合は、機器から離してご使用ください。 (電子レンジ、デジタルコードレス電話機など)	73
	●本機またはアクセスポイントを、良好な電波状態が確保できる場所に移動してください。	—
	●アクセスポイントの無線チャンネルを変更することで症状が改善することがあります。(詳しくはアクセスポイントの取扱説明書をご覧ください。)	—

●故障かな！？

必要なとき

# 故障かな！？

症状	原因と処置	ページ
録画予約が正常にできない (内蔵ハードディスク、USBハードディスク録画共通)	●番組のコピー制限により、録画されなかった可能性があります。予約一覧の履歴で確認してください。	35
	●録画予約時に停電などが発生したために正しく録画予約を実行できなかった可能性があります。予約一覧の履歴で確認してください。	35
	●録画予約開始時にICカードが正しく挿入されていなかった可能性があります。予約一覧の履歴で確認してください。	67
	●録画予約開始時の契約状態により、正しく録画されなかった可能性があります。予約一覧の履歴で確認してください。	35
録画予約が正常にできない (LAN録画)	●予約開始時に外部録画機器の電源が入っていなかったため、LAN録画を実行できなかった可能性があります。予約開始前に外部録画機器が録画可能な状態であることを確認してください。	-
	●予約開始時にLANが正常に動作せず、LAN録画を実行できなかった可能性があります。LAN ケーブルの接続や設定に問題がないか確認してください。	70 72 82 86
予約が正常にできない (LAN録画)	●外部録画機器と本機が正常に接続できていないと正しく予約できません。LAN ケーブルの接続や外部録画機器の設定を確認してください。	-
	●外部録画機器に重複する予約があると正しく予約できない場合があります。外部録画機器の予約を確認・変更し、再度予約してください。	-
	●外部録画機器が異常状態になっている場合など、正しく予約できないことがあります。外部録画機器を再起動し、再度予約してください。	-
外部録画機器が正常に登録できない (LAN録画)	●外部録画機器の電源がオフまたは異常状態になっている場合など、正しく登録できないことがあります。外部録画機器を再起動し、「設定する」→「ネットワーク関連設定」→「LAN通信設定」→「お部屋ジャンプリンク(DLNA)設定」→「お部屋ジャンプリンク機器一覧」でLAN録画に対応していることを確認してから再度登録してください。	85
	●外部録画機器と正常に接続できていないと正しく登録できません。LANケーブルの接続や外部録画機器の設定を確認してください。	70 72
録画予約が正常にできない (USBハードディスク録画)	●推奨品のUSBハードディスクを使用しているか確認してください。	24
	●USBハードディスクと本機が正常に接続されているか確認してください。	24
	●USBハードディスクが事前に機器登録されているか確認してください。	26
	●予約開始時にUSBハードディスクの電源が入っていなかったため、録画を実行できなかった可能性があります。予約開始前にUSBハードディスクが録画可能な状態であることを確認してください。	-
	●USBハードディスクの容量が不足している場合は正しく録画できません。予約開始前にUSBハードディスクが録画可能な状態であることを確認してください。	26

症状	原因と処置	ページ
録画した番組が視聴できない (USBハードディスク録画)	●USBハードディスクと本機が正常に接続され、USBハードディスクの電源が入っているか確認してください。	24
	●機器登録を削除したUSBハードディスクは、これまでに録画した番組は再生できなくなります。	25
LAN録画した番組が視聴できない (お部屋ジャンプリンク)	●外部録画機器の電源が「切」または異常状態になっていると正しく視聴できません。外部録画機器の電源を「入」して再度確認してください。	-
	●外部録画機器と正常に接続できていないと正しく視聴できません。LAN ケーブルの接続や設定に問題がないか確認してください。	70 72 82 86
	●外部録画機器の電源が「切」または異常状態になっていると正しくダビングができません。外部録画機器の電源を「入」して再度確認してください。外部録画機器の動作仕様については、外部録画機器の取扱説明書を参照してください。	-
	●外部録画機器と正常に接続できていないと正しくダビングできません。LAN ケーブルの接続や設定に問題がないか確認してください。	70 72 82 86
ダビングが正常にできない (ダビング)	●ネットワーク接続による機能の優先動作や、外部録画機器側の状態(電源が「切」になっている、外部録画機器側での録画予約が開始される等)によりダビングできないことや、中止することがあります。ダビングの状況を確認してください。 ・あとからダビング一覧 ・ダビング履歴	46 65 65
	●ダビング時に停電などが発生したために正しくダビングを実行できなかった可能性があります。ダビング履歴一覧で確認してください。	-
外部録画機器に登録できない (ダビング)	●外部録画機器と本機が正常に接続できていないと正しく登録できません。LAN ケーブルの接続や設定に問題がないか確認してください。	70 72 82 86 85
	●外部録画機器が本機からのダビングに対応していることを確認してください。「設定する」→「ネットワーク関連設定」→「LAN通信設定」→「お部屋ジャンプリンク(DLNA)設定」→「お部屋ジャンプリンク機器一覧」で確認できます。	-
	●外部録画機器側の動作制限(他の録画予約を実行しているなど)、異常状態になっているなどの場合、正しくダビングの登録ができないことがあります。外部録画機器の動作仕様については、外部録画機器の取扱説明書を参照してください。	-

●故障かな！？

必要なとき



# メッセージ表示一覧

本機では、メールで送られてくる情報とは別に、状況に合わせて「メッセージ」が表示されます。主なメッセージとその内容は下記の通りです。

メッセージ	内容
購入できません。本機の接続・設定を確認のうえ、ご加入のケーブルテレビ局へ連絡してください。	購入記録が送信できず、ICカードの記録容量を超えている場合などに表示されます。ネットワークの接続・設定をご確認ください。(P.70, 82ページ)
現在、受信できません。	受信するための送信データが異常の場合に表示されます。
視聴できません。視聴するには、「決定」ボタンを押してください。	有料番組の購入をしなかった場合などに表示されます。決定ボタンで、再度選局操作が行えます。
気象条件などにより、信号品質が低下しています。	雨等の影響により、衛星からの電波が弱くなったため、ケーブルテレビ局で引き続き放送を受信できる降雨対応放送に切り替えると表示されます。画質、音質が少し悪くなります。また、番組情報も表示できない場合もあります。
緊急警報放送が開始されました。「決定」ボタンで選局、「戻る」ボタンで本メッセージを非表示にします。	緊急警報放送が始まると表示されます。必ず放送内容を確認するようにしてください。
C-CASカードを正しく挿入してください。	ICカードの挿入方向の間違い、または使用できないカードが挿入されると表示されます。本機専用のICカードを正しく挿入してください。(P.67ページ)
B-CASカードを正しく挿入してください。	ICカードが挿入されていない場合にも表示されます。
C-CASカード(またはB-CASカード)の交換が必要です。ご加入のケーブルテレビ局へ連絡してください。	ICカードの交換が必要なときに表示されます。ご加入のケーブルテレビ局にご相談ください。
このC-CASカード(またはB-CASカード)は使用できません。ご加入のケーブルテレビ局へ連絡してください。	
信号が受信できません。ケーブルの接続を確認してください。接続に問題がない場合は、ご加入のケーブルテレビ局へ連絡してください。	<ul style="list-style-type: none"> <li>●ケーブル宅内線の接続不良などでケーブル入力信号が正しく入力されていないと表示されます。ケーブル宅内線の接続などを確認してください。</li> <li>●天候の影響などでケーブルテレビ局において受信障害が発生している、または放送されていないチャンネルを選局していると表示される場合があります。</li> </ul>
チャンネル制限が設定されている為選局できません。	視聴制限のチャンネルスキップ設定でスキップ設定したチャンネルを選局しています。(P.62ページ)
このチャンネルはご覧いただけません。ご加入のケーブルテレビ局へ連絡してください。	
視聴条件によりご覧いただけません。ご加入のケーブルテレビ局へ連絡してください。	視聴するために契約が必要な番組を選局すると表示されます。ご加入のケーブルテレビ局にご相談ください。
このチャンネルは契約されていません。ご加入のケーブルテレビ局へ連絡してください。	
ご契約の確認をしております。しばらくお待ちください。	視聴するために契約が必要な番組を選局すると表示されます。しばらく待つて選局されない場合は、ご加入のケーブルテレビ局にご相談ください。

メッセージ	内容
番組がワイド放送の場合、両端を切り取った映像に変換して出力します。(データ放送時を除く)	両端に黒帯がある映像の場合、黒帯部分を切り取った映像になりますので、ご注意ください。(P.17ページ)
HDDに正しくアクセスできません。録画または再生を停止します。リセットボタンを押して再起動してください。	ハードディスクの異常により、録画・再生ができません。リセットボタンを押して再起動してください。(P.8ページ)
HDDが満杯のため、録画できません。	ハードディスクが満杯状態で空き容量が不足しているため、録画ができません。不要な録画番組を消去してください。(P.39ページ)
表示できる画像データがありません。	本機は、SDメモリーカードにJPEG形式で記録された静止画ファイルを表示することができます。SDメモリーカード内に表示可能な静止画ファイルがありません。

## ブラウザ関連のメッセージ表示

ネットワーク設定の接続テスト時やブラウザ使用時の主なエラーメッセージと内容は、下記の通りです。

メッセージ	内容
IPアドレスが設定されていません。本機の「ネットワーク関連設定」をご確認ください。(C201)	ご加入のケーブルテレビ局にご相談ください。
IPアドレスが取得できませんでした。接続や設定をご確認ください。(C203)	
接続テストに失敗しました。ゲートウェイが応答しません。接続や設定をご確認ください。(C207)	
IPアドレスの重複を検出しました。設定をご確認ください。(C204)	
接続テストを実行できませんでした。(C205)	一度、本機の電源プラグをコンセントから抜いて入れなおして、再度実行してください。それでも症状が改善しない場合、ご加入のケーブルテレビ局にご相談ください。
アドレスが正しく設定できませんでした。(C206)	
接続先サイトの証明書の検証で問題がありました。接続先の安全性が確認できませんが接続しますか？サイト名：○○○○	接続先サイトが安全かどうかの確認ができませんでした。このまま接続することもできますが、接続しないことをお勧めします。しばらく待つて再度実行すると、接続先の安全性が確認できる場合もあります。

# 安全上のご注意 必ずお守りください

人への危害、財産の損害を防止するため、必ずお守りいただくことを説明しています。

■誤った使い方をしたときに生じる危害や損害の程度を区分して、説明しています。

**警告** 「死亡や重傷を負うおそれがある内容」です。

**注意** 「傷害を負うことや、財産の損害が発生するおそれがある内容」です。

■お守りいただく内容を次の図記号で説明しています。(次は図記号の例です)

してはいけない内容です。

実行しなければならない内容です。

## 警告

### 異常・故障について

異常・故障時は直ちに使用を中止してください

■異常があったときは電源プラグを抜いてください

- ・煙が出たり、異常な臭いや音がする
- ・映像や音声が出ないことがある
- ・内部に水などの液体や異物が入った
- ・本機に変形や破損した部分がある

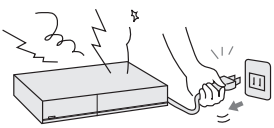

そのまま使用すると火災・感電の原因になります。

- すぐに電源プラグをコンセントから抜いてケーブルテレビ局に修理をご相談ください。
- お客様による修理は危険ですから、おやめください。

### 水ぬれについて

■上に花瓶、コップなどを置かないでください

水ぬれ禁止 火災・感電の原因になります。

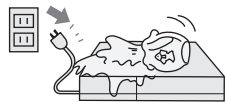

### 誤飲防止について

■メモリーカード類は、乳幼児の手の届く所に置かないでください

- 誤って飲み込むおそれがあります。
- 万一、飲み込んだと思われるときは、すぐに医師にご相談ください。



### 雷について

■雷が鳴りだしたときは、アンテナ線や本機には触れないでください

接触禁止 感電の原因になります。

### 異物について

■内部に金属類・燃えやすいものなどの異物を入れないでください

- 火災・感電の原因になります。
- 特にお子様にはご注意ください。



## 警告

### 電源コード・電源プラグについて

■破損するようなことはしないでください  
(傷つける、加工する、熱器具に近づける、無理に曲げる、ねじる、引っ張る、重い物を載せる、束ねるなど)

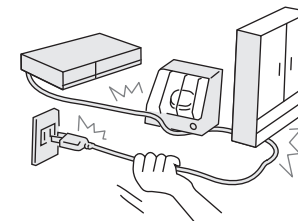

火災・感電・ショートなどの原因になります。  
●修理は、ケーブルテレビ局にご相談ください。

■傷んだ電源プラグ、ゆるんだコンセントは使用しないでください  
火災・感電・ショートなどの原因になります。  
●修理は、ケーブルテレビ局にご相談ください。

■電源プラグは根元まで確実に差し込んでください  
差し込みが不完全ですと、火災・感電の原因になります。



■交流 100 V以外で使用しないでください  
■コンセント・配線器具の定格を超えて使わないでください  
■たこ足配線などをしないでください  
発熱による火災の原因になります。

■電源プラグのほこりなどは定期的に取り除いてください  
ほこりなどがたまると、湿気などで絶縁不良となり火災の原因になります。  
●電源プラグを抜き、乾いた布でふいてください。



■ぬれた手で、電源プラグの抜き差しをしないでください  
感電の原因になります。



■電源コードは本機に付属のもの以外を使用しないでください  
火災や感電の原因になります。

### 設置について

■不安定な場所に置かないでください  
倒れたり、落ちたりしてけがの原因になります。

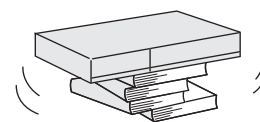

### 分解禁止について

■カバーを外したり、本機を改造しないでください  
火災・感電の原因になります。  
●内部の点検・調整・修理はケーブルテレビ局にご相談ください。

## ⚠ 注意

### 本機の取り扱いについて

❌ **■乗らないでください**  
倒れたり、こわれたりしてけがの原因になることがあります。

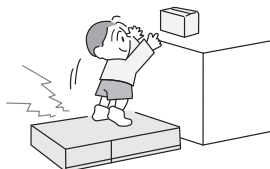

❌ **■上に物を置かないでください**  
落下してけがの原因になることがあります。

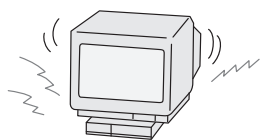

❌ **■接続ケーブルを無理に曲げたり、引っぱったり、ねじったりしないでください**  
火災・感電の原因になることがあります。

❗ **■接続ケーブルを壁面に挟んだり、足をひっかけたりしないように処理を行ってください**  
火災・感電・けがの原因になることがあります。

### 設置について

❌ **■通風孔をふさがないでください**  
**■風通しの悪い狭い所で使用しないでください**  
**■あお向けや、横倒し、逆さまにして使用しないでください**

内部に熱がこもり、火災の原因になることがあります。  
●テレビ台などに設置した場合、上側が6 cm以上、左右が1 cm以上、後側が10 cm以上の間隔をあけて据えつけてください。

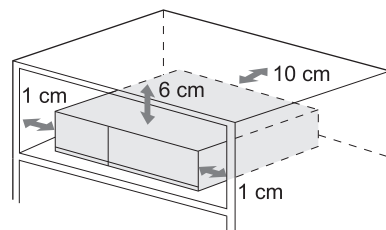

❌ **■湿気やほこりの多い所、油煙や湯気が当たるような所(調理台や加湿器のそばなど)に置かないでください**  
火災・感電の原因になることがあります。

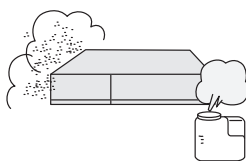

## ⚠ 注意

### 電源プラグについて

🔌 **■長期間使用しないときはコンセントから抜いてください**  
電源プラグを抜く  
電源プラグにほこりがたまり火災・感電の原因になることがあります。

❗ **■電源プラグを持って抜いてください**  
電源コードを引っばると破損し、火災・感電・ショートの原因になることがあります。

### 電池の取り扱いについて

❌ **■新しい電池と古い電池を混ぜたり、指定以外の電池を使用しないでください**  
間違えると電池の破裂、液もれにより、火災・けがや周囲を汚損する原因になることがあります。

❌ **■極性(プラス⊕とマイナス⊖)を逆にしないでください**  
間違えると電池の破裂、液もれにより、火災・けがや周囲を汚損する原因になることがあります。  
挿入指示通り正しく入れてください。(11ページ参照)

### 移動について

❗ **■移動させる前に接続線などをはずしてください**  
(電源プラグ、アンテナ線、機器間の接続線)  
電源コードや本機が損傷し、火災・感電の原因になることがあります。

### お手入れについて

🔌 **■お手入れの前に、安全のため電源プラグをコンセントから抜いてください**  
電源プラグを抜く  
感電の原因になることがあります。

## お手入れについて

キャビネットをいためないために次の点にお気をつけください。

- 殺虫剤、ベンジン、シンナー、アルコールなど揮発性のものをかけないでください。変質したり、塗料がはげることがあります。
- ゴムやビニール製品などを長時間接触したままにしないでください。跡がつくことがあります。
- 汚れは柔らかい布でふきとってください。汚れがひどいときは、水で薄めた台所用洗剤(中性)に浸した布をかたく絞ってふき取り、乾いた布で仕上げてください。
- 化学ぞうきんをご使用の際は、その注意書きに従ってください。

# 仕様

## 本体

品名	CATV デジタルセットトップボックス		
品番	TZ-HDW610F TZ-HDW611F	TZ-HDW610P TZ-HDW611P	TZ-HDW610PW TZ-HDW611PW
使用電源	AC100 V 50 Hz / 60 Hz 両用		
消費電力	電源オン	TZ-HDW611F : 26 W TZ-HDW610F/TZ-HDW611P/TZ-HDW611PW : 23 W TZ-HDW610P/TZ-HDW610PW : 20 W	
	電源オフ	0.1 W	
機能待機時	電源オン	TZ-HDW611F : 21 W TZ-HDW610F/TZ-HDW611P/TZ-HDW611PW : 18 W TZ-HDW610P/TZ-HDW610PW : 16 W	
	電源オフ	0.1 W	
デジタル放送	●受信変調方式：64QAM (Annex.C) 受信周波数帯域：90 MHz ~ 770 MHz 入力レベル：49 ~ 81 dB $\mu$ V (平均値)		
	●受信変調方式：OFDM 受信周波数帯域：90 MHz ~ 770 MHz 入力レベル：47 ~ 81 dB $\mu$ V (平均値)		
ケーブルモデム	●受信変調方式： 64QAM/256QAM (Annex.B) 受信周波数帯域： 90 MHz ~ 770 MHz 入力レベル： 49 ~ 79 dB $\mu$ V (平均値) ●送信変調方式： QPSK/16/32/ 64/128QAM 送信周波数帯域： 10 MHz ~ 55 MHz 出力レベル： 68 ~ 118 dB $\mu$ V		
ハードディスク容量	TZ-HDW610F/TZ-HDW610P/TZ-HDW610PW : 500 GB TZ-HDW611F/TZ-HDW611P/TZ-HDW611PW : 1 TB		
接続端子	●ケーブル端子：F型接栓、75 $\Omega$ ●分配出力端子：F型接栓、75 $\Omega$ ●D端子映像：D1/D2/D3/D4映像 出力端子 (Y) 1.0 V [p-p]、75 $\Omega$ (PB, PR) 0.7 V [p-p]、75 $\Omega$ ●出力：映像 (1.0 V [p-p]、75 $\Omega$ )、音声 (250 mV [rms] (標準)、2.2 k $\Omega$ 以下) ●光デジタル音声出力端子：-18 dBm 660 nm ●HDMI映像・音声出力端子 ●SDメモリーカード挿入口 (SDHC・SDXCメモリーカード対応) ●LAN (100BASE-TX) 端子 ●USB端子 (無線LANアダプター/USB HDD用)：DC5 V MAX500 mA ●USB端子 (USB HDD用)：DC5 V MAX500 mA		
外形寸法	幅 36 cm・高さ 6 cm (脚含む)・奥行き 26 cm (冷却ファンのカバー含む)		
質量	TZ-HDW610F/TZ-HDW610P/TZ-HDW610PW : 約 2 kg TZ-HDW611F/TZ-HDW611P/TZ-HDW611PW : 約 2.4 kg		
環境条件	使用周囲温度範囲 5 $^{\circ}$ C ~ 40 $^{\circ}$ C 許容相対湿度範囲 10 % ~ 80 % (結露のないこと)		

## リモコン

使用電源	DC3 V (単 3 形マンガン乾電池 2 個使用)
操作距離・範囲	約 7 m 以内 (本体正面距離)、左右各約 30 $^{\circ}$ 以内、上下各約 15 $^{\circ}$ 以内
質量	約 160 g (乾電池含む)

## SDカード機能

対応フォーマット	FAT16、FAT32、exFAT		
● 静止画 (JPEG)	● 動画 (MPEG-2)		
画像ファイル形式	JPEGベースライン方式(DCF準拠)	ファイル形式	SD VIDEO規格準拠
フォルダ数	最大 300	圧縮方式	MPEG-2(SD VIDEO規格)
ファイル数	最大 3000	● 動画 (AVCHD)	
		ファイル形式	AVCHD 規格準拠
		圧縮方式	MPEG-4 AVC/H.264(AVCHD規格)

● 本機の仕様および外観は、改良のため予告なく変更することがありますが、ご了承ください。  
※ 本機を使用できるのは、日本国内のご加入されているケーブルテレビ局サービスエリア内のみです。  
外国では放送方式、電源電圧が異なりますので使用できません。

\* This device can only be used inside Japan in areas that are covered by subscription cable TV services. Because of differences in broadcast formats and power supply voltages, it cannot be used in overseas countries.

# ブラウザ仕様

記述言語	HTML4.0 準拠	モノメディア(静止画)	JPEG、PNG、GIF
スタイルシート規格	CSS1/CSS2 (Subset)	プラグイン	なし
動作記述言語	JavaScript 1.5/ECMAScript (ECMA-262)	文字入力	画面キーボード方式、リモコン (携帯電話) 方式
セキュア通信	SSL2.0/SSL3.0/TLS1.0	画面解像度	800 $\times$ 450
Cookie	バージョン 0	カラーモデル	フルカラー

# 録画時間のめやす

● 「標準」の録画時間は、放送の転送レートによって異なります。  
● 録画可能時間は理論値によって計算しているため、実際と異なる場合があります。  
● 画質は「長時間1」「長時間2」の順で「標準」より劣化します。

録画モード	標準			長時間 1	長時間 2
	地上デジタル HD 放送 (≦ 17 Mbps)	BS デジタル HD 放送 (≦ 24 Mbps)	デジタルCATV 放送 (≦ 14 Mbps)		
容量					
TZ-HDW610 (500 GB)	約 60 時間	約 43 時間	約 75 時間	約 175 時間	約 350 時間
TZ-HDW611 (1 TB)	約 121 時間	約 86 時間	約 150 時間	約 344 時間	約 688 時間

● ブラウザ仕様  
● 録画時間のめやす

必要とき

# 商標などについて

- SDXCロゴはSD-3C、LLCの商標です。
  - CP8 PATENT
  - HDAVI Control™は商標です。
  - HDMI、HDMIロゴ、およびHigh-Definition Multimedia Interfaceは、HDMI Licensing LLCの商標または、登録商標です。
  - DLNA® , the DLNA Logo and DLNA CERTIFIED™ are trademarks, service marks, or certification marks of the Digital Living Network Alliance.
  - “AVCHD”および“AVCHD”ロゴはパナソニック株式会社とソニー株式会社の商標です。
  - ドルビーラボラトリーズからの実施権に基づき製造されています。Dolby、ドルビー及びダブルD記号はドルビーラボラトリーズの商標です。
  - 本製品は、AVC Patent Portfolio Licenseに基づきライセンスされており、お客様が個人的かつ非営利目的において以下に記載する行為に係る個人使用を除いてはライセンスされておりません。
    - ・AVC規格に準拠する動画(以下、AVCビデオ)を記録する場合
    - ・個人的かつ非営利的活動に従事する消費者によって記録されたAVCビデオを再生する場合
    - ・ライセンスをうけた提供者から入手されたAVCビデオを再生する場合
 詳細については米国法人MPEG LA, LLC(<http://www.mpegla.com>)を参照ください。
  - ロヴィ、Rovi、Gガイド、G-GUIDE、およびGガイドロゴは、米国Rovi Corporationおよび／またはその関連会社の日本国内における商標または登録商標です。
  - Gガイドは、米国Rovi Corporationおよび／またはその関連会社のライセンスに基づいて生産しております。
  - 米国Rovi Corporationおよびその関連会社は、Gガイドが供給する放送番組内容および番組スケジュール情報の精度に関しては、いかなる責任も負いません。また、Gガイドに関連する情報・機器・サービスの提供または使用に関わるいかなる損害、損失に対しても責任を負いません。
  - 天災、システム障害その他の事由により、電子番組ガイド(EPG)が使用できない場合があります。当社は電子番組ガイド(EPG)の使用に関わるいかなる損害、損失に対しても責任を負いません。
  - 日本語変換はオムロンソフトウェア(株)のモバイルWnnを使用しています。  
“Mobile Wnn” ©OMRON SOFTWARE Co.,Ltd. 1999-2002 All Rights Reserved.
- なお、各社の商標および製品商標に対しては特に注記のない場合でも、これを十分尊重いたします。
- この製品に使用されているソフトウェアに関する情報は、操作一覧ボタンを押し、「情報を見る」→「ステータス表示」→「ソフト情報表示」をご参照ください。

# 無線LAN使用上の注意

※ TZ-HDW610PW/TZ-HDW611PW に内蔵している無線 LAN の注意事項です。

## ■ 使用周波数帯

無線LANは2.4 GHz 帯と5 GHz 帯の周波数帯を使用します。  
他の無線機器も同じ周波数帯を使用している可能性があります。他の無線機器との電波干渉を防止するため、下記事項に注意してご使用ください。

## ■ 使用上の注意事項

この機器の使用周波数帯域では、電子レンジ等の産業・科学・医療用機器のほか、工場の製造ライン等で使用されている移動体識別用の構内無線局(免許を有する無線局)及び特定小電力無線局(免許を要しない無線局)、ならびにアマチュア無線局(免許を要する無線局)が運用されています。

- 1 この機器を使用する前に、近くで移動体識別用の構内無線局及び特定小電力無線局ならびにアマチュア無線局が運用されていない事を確認してください。
- 2 万一、この機器から移動体識別用の構内無線局に対して有害な電波干渉の事例が発生した場合には、すみやかに場所を変更するか、または電波の使用を停止したうえ、ご加入のケーブルテレビ局にご連絡いただき、混信回避のための処置など(例えば、パーティションの設置など)についてご相談してください。
- 3 その他、この機器から移動体識別用の特定小電力無線局あるいはアマチュア無線局に対して有害な電波干渉の事例が発生した場合など何かお困りのことが起きた時は、ご加入のケーブルテレビ局へご相談ください。

## ■ 無線LANの周波数表示の見かた (本機背面に記載)

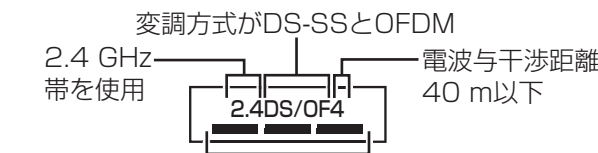

2.400 GHz～2.4835 GHzの全帯域を使用し、かつ移動体識別装置の帯域を回避可能であることを意味する

## ■ 機器認定

本機は、電波法に基づく技術基準適合証明を受けていますので、無線局の免許は不要です。ただし、本機に以下の行為を行うと法律で罰せられることがあります。  
・分解／改造する  
・本機に貼ってある証明ラベルをはがす

## ■ 使用制限

- ・日本国内でのみ使用できます。
- ・法令により本機の5 GHz帯無線装置を屋外で使用することは禁止されています。

## ■ 無線LANの仕様

準拠規格	IEEE802.11a/b/g/n
使用周波数帯域/ チャンネル (中心周波数)	2.412 GHz～2.472 GHz /1～13ch  5.180 GHz～5.240 GHz /W52:36, 40, 44, 48ch  5.260 GHz～5.320 GHz /W53:52, 56, 60, 64ch  5.500 GHz～5.700 GHz /W56:100, 104, 108, 112, 116, 120, 124, 128, 132, 136, 140ch
セキュリティ	WPA2-PSK(TKIP/AES) WPA-PSK(TKIP/AES) WEP(64bit/128bit)

●無線LAN使用上の注意  
●商標などについて

必要とき

英数字	ページ
■3D番組	59
■3桁入力	12, 13
■480i(525i)、480p(525p)、1080i(1125i)、720p(750p)	79, 80
■AAC3	80
■B-CASカード	67
■B-CASカードテスト	81
■Bitstream	92
■BSデジタル	4
■CATVデジタル	4
■C-CASカード	67
■C-CASカードテスト	81
■D端子映像出力	9, 69
■D端子出力解像度	78, 80
■ECOスタンバイ	91
■HDMI端子	9, 68
■HDMI端子出力解像度	79, 80
■HDオプティマイザー	62
■ICカードの挿入	67
■JLabs対応機器	4, 5, 41~48, 85
■LAN通信設定	82
■LAN録画	4, 29
■PCM	92
■USBハードディスク機器一覧	26
■USBハードディスク起動設定	27
■USB端子	9, 24, 72
■USBハードディスクの接続・設定	24~27
■SDメモリーカード	49, 50
■WPS	83

あ行	ページ
■アイコン	102
■あとからダビング	45
■暗証番号	62, 63
■一番組限度額	63
■裏番組	20
■いますぐダビング	43
■枝番号	13
■オーディオ機器	92
■オフタイマー	16
■お好み選局(設定)	13, 76
■お好みページ	56
■お部屋ジャンプリンク	41, 85
■音声ガイド	59, 61
■音声切換	14

か行	ページ
■カーソル	18, 57
■開始時刻修正	34
■画面キーボード方法	58, 60

■画面表示	10, 14
■画面モード	17
■カラーボタン	10
■漢字変換	57, 58
■機器選択	40
■機器登録/削除/取り外し(USBハードディスク)	26, 27
■記号入力	57, 58
■機能待機	8, 118
■クイックスタート	81
■携帯電話方法(リモコンボタン)	57, 60
■ケーブルテレビ宅内線の接続	66
■県域設定	77
■購入記録	64
■個人情報リセット	90
■コピーガード	15
■コンポーネント映像	69

さ行	ページ
■サーチ	37
■再スキャン(チャンネル設定)	75
■再生中の操作	37
■サイドカット(画面モード)	17
■探して毎回予約	32
■サブメニュー	16
■時間指定予約	31
■視聴可能年齢	63
■視聴購入	15
■視聴制限	62
■視聴制限一時解除	37, 41
■字幕の設定	60
■写真一覧(SDメモリーカード)	51, 52
■写真再生(SDメモリーカード)	50
■ジャンル検索	20
■受信チャンネル設定	74~76
■順送り選局	12, 60
■消音	10
■消費電力	118
■詳細設定(録画予約)	33, 34
■初期スキャン(チャンネル設定)	75
■シングル表示(SDメモリーカード)	51
■スキップ再生	37
■ステータス表示	65
■スライドショー(SDメモリーカード)	51
■接続テレビ設定	78~80
■設置設定	74~81
■設定リセット	90
■選局対象	60
■前面パネル輝度	61
■操作一覧	104
■ソフトウェア更新(ネットワーク)	89

た行	ページ
■タイムワープ	37
■ダウンロード	89
■宅外リモート接続設定	106
■ダビング	42
■ダビングモード	85
■ダビング履歴	65
■端末情報送信	54
■地域設定	77
■地上デジタル	4
■チャプター	38, 61
■チャンネルアップダウン	12, 60
■チャンネルスキップ設定	62
■チャンネル設定(BS・CATV・地上)	74
■注目番組	22
■通常方式(文字入力)	57, 58, 60
■デジタル音声出力(光)端子	92
■デジタル音声出力	92
■データ放送	23
■テレビの接続	68
■電源表示ランプ	8

な行	ページ
■二重音声設定	61
■入力モード	57, 58
■入力文字一覧表	101
■ネット操作	54
■ネットワーク関連設定	82~88

は行	ページ
■ハードディスクに関する注意	7, 25
■番組購入	15
■番組内容	14
■番組表	18
■番組表設定	77
■番組予約	29~35
■番組を探す	20
■番組を並べ替える	38
■ピエラリンク(HDMI)	91, 93
■ビデオ再生(SDメモリーカード)	53
■付属品	裏表紙
■ブラウザ	54
■ブラウザ仕様	119
■ブラウザ制限	55
■レビュー	15
■プロキシサーバー設定	88
■プロテクト設定(上書き禁止)	38
■ペイ・パー・ビュー	15
■変換方式(文字入力)	60
■放送を選ぶ	12

■放送メール	64
■ホームサーバー機能	48, 86
■ポータルサイト	54
■ボード	65

ま行	ページ
■毎日・毎週(連続予約)	31
■まとめ番組	40, 61
■マニュアル(チャンネル設定)	75
■マルチビュー放送	16
■見ている番組を録画する(即時録画)	28
■見るだけ予約	30
■無線LAN	72, 82, 121
■無操作自動オフ	81
■メール	64
■メッセージ表示	112
■文字スーパー	60
■文字入力	57, 58

や行	ページ
■郵便番号	77
■有料番組	15
■予測方式(文字入力)	57, 58, 60
■予約一覧(変更/取り消し)	35
■予約方式	30, 31

ら行	ページ
■リモコン受信部	8
■リモコンのメーカー設定	100
■リモコンモード	101
■録画一覧	36
■録画機器	31
■録画購入	15
■録画時間の目安	36
■録画・視聴設定	61
■録画停止	28
■録画番組の自動消去	61
■録画番組を消去する	39
■録画番組を見る	36
■録画モード	31
■録画モード変換	39
■録画予約	29~35